

**3M**

**PELTOR™**

# WS™ ProTac XPI Headset

MT15H7\*WS6\*



Autorisierter 3M Peltor Vertriebspartner:

Headset Company

[www.Comhead.de](http://www.Comhead.de)

Tel.: +49 40 500 580 20

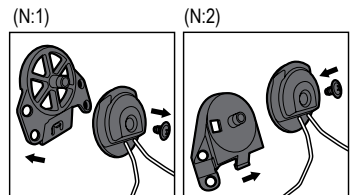
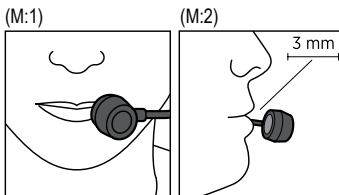
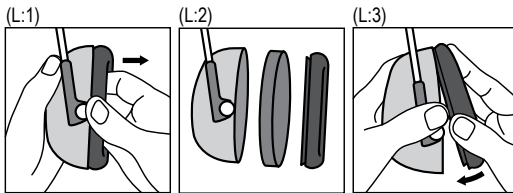
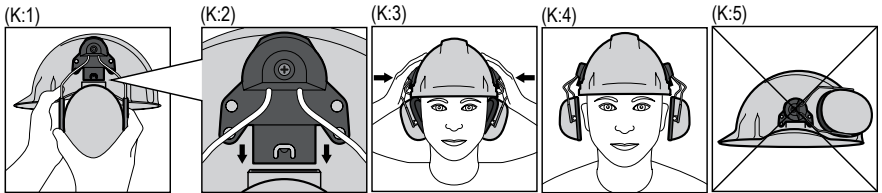
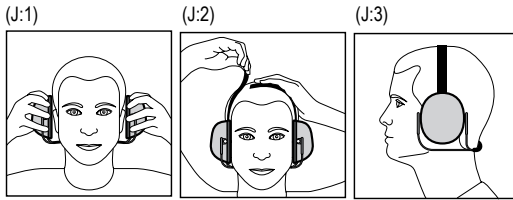
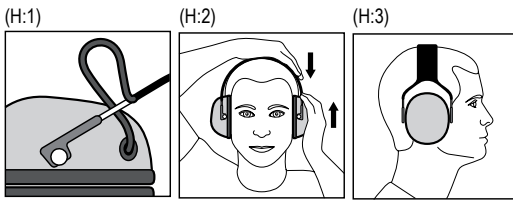

## (F) COMPATIBLE INDUSTRIAL SAFETY HARD HATS

(F:1) Hard Hat Manufacturer	(F:2) Hard Hat Model	(F:3) Attachment	(F:4) Head size: S=small, M=medium, L=large
3M	SecureFit Safety Helmet X5000	E	S, M, L
3M	SecureFit Safety Helmet X5500	E	S, M, L
3M	G3000 Basic Set	E	L
3M	G2000	K	S, M, L
3M	G3501	E	L
3M	Versaflo M-306, M-307	AF	L

# Quick guide

fig 1

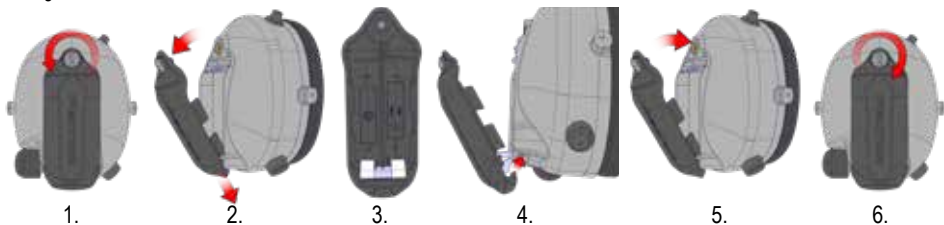

fig 2

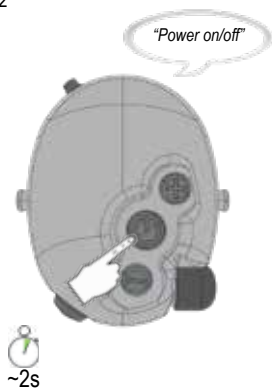

fig 3

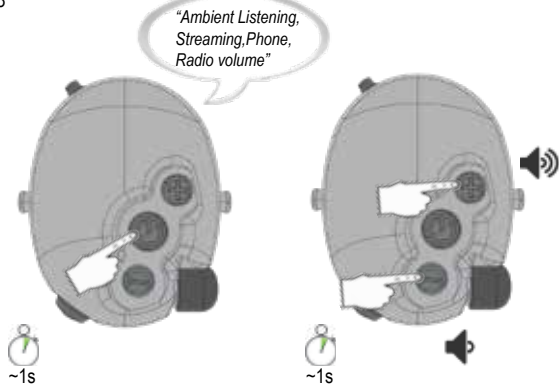
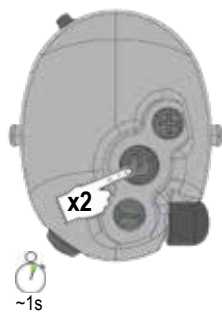

fig 4

PTL



From Power off

fig 5

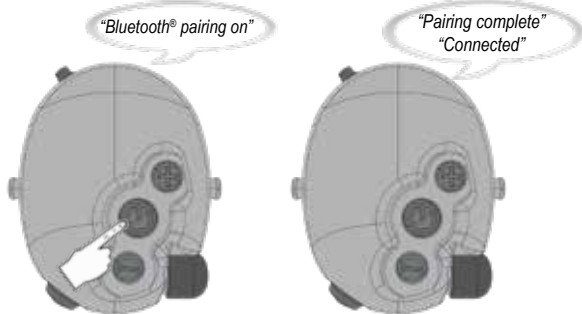

fig 6

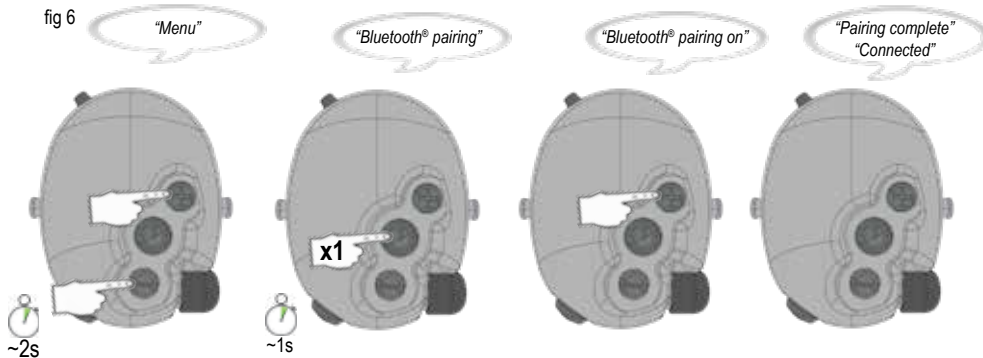

fig 7



fig 8

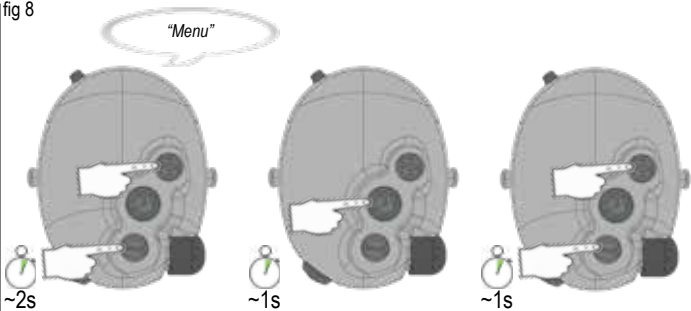

fig 9

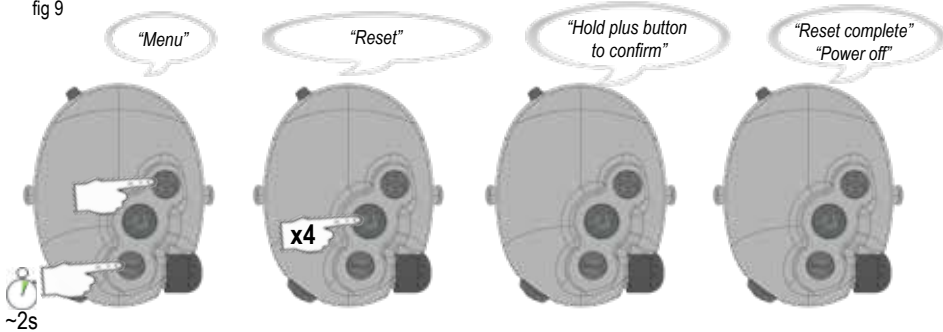
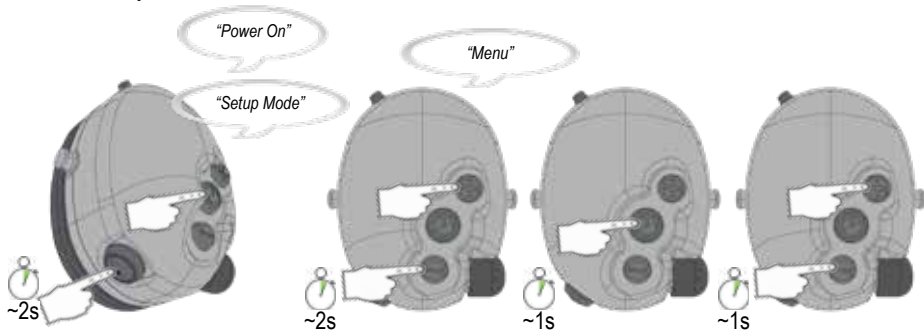

fig 10 **Setup Mode, from Power off mode**



(G)



# Laboratory Attenuation Tables

EN 352-1:2002 / EN 352-3:2002 / EN 352-4:2001+A1:2005 / EN 352-6:2002 / EN 352-8:2008

## A

Headband with foam cushion

MT15H7AWS6\*\* (A:1)

EN 352-1:2002

A:1 Frequency (Hz)	125	250	500	1000	2000	4000	8000	A:5 H	A:5 M	A:5 L	SNR	 (A6)
A:2 Mean attenuation (dB)	14.4	24.6	35.8	36.0	34.3	35.0	34.8	33	30	20	31	373 g
A:3 Standard deviation (dB)	3.1	1.8	3.2	2.7	2.3	3.0	3.4					
A:4 APV (dB)	11.3	22.8	32.6	33.3	32.0	32.0	31.4					

Helmet attachment with foam cushion

MT15H7P3EWS6\*\* (A:1)

EN 352-3:2002

A:1 Frequency (Hz)	125	250	500	1000	2000	4000	8000	A:5 H	A:5 M	A:5 L	SNR	 (A6)
A:2 Mean attenuation (dB)	18.7	25.4	33.0	38.0	34.3	34.4	34.3	31	30	23	31	395 g
A:3 Standard deviation (dB)	3.2	3.4	3.3	4.5	3.8	3.6	5.0					
A:4 APV (dB)	15.5	22.0	29.7	33.5	30.5	30.8	29.3					

Headband with gel cushion

MT15H7AWS6\*\* (A:1)

EN 352-1:2002

A:1 Frequency (Hz)	125	250	500	1000	2000	4000	8000	A:5 H	A:5 M	A:5 L	SNR	 (A6)
A:2 Mean attenuation (dB)	15.2	23.6	36.1	37.1	34.9	38.0	37.4	34	31	22	32	432 g
A:3 Standard deviation (dB)	1.9	1.7	2.7	2.2	2.5	2.7	3.3					
A:4 APV (dB)	13.3	21.9	33.4	34.9	32.4	35.3	34.1					

Helmet attachment gel cushion

MT15H7P3\*WS6\*\* (A:1)

EN 352-3:2002

A:1 Frequency (Hz)	125	250	500	1000	2000	4000	8000	A:5 H	A:5 M	A:5 L	SNR	 (A6)
A:2 Mean attenuation (dB)	18.0	23.1	32.1	37.6	35.1	35.1	36.7	32	29	21	31	457 g
A:3 Standard deviation (dB)	2.2	4.4	3.9	2.7	3.5	2.7	5.7					
A:4 APV (dB)	15.8	18.7	28.2	34.9	31.6	32.4	31.0					

## B

Headband with foam cushion

MT15H7AWS6\*\*

ANSI S3.19-1974

Frequency (Hz) <sup>(B:1)</sup>	125	250	500	1000	2000	3150	4000	6300	8000	NRR	CSA Class	
Mean attenuation (dB) <sup>(B:2)</sup>	18.6	27.4	35.9	38.9	35.8	37.7	37.0	36.4	38.0	26	A	373 g
Std deviation (dB) <sup>(B:3)</sup>	4.1	3.3	3.1	2.9	2.9	3.0	2.4	3.8	5.0			

Neckband with foam cushion

MT15H7BWS6\*\*

ANSI S3.19-1974

Frequency (Hz) <sup>(B:1)</sup>	125	250	500	1000	2000	3150	4000	6300	8000	NRR	CSA Class	
Mean attenuation (dB) <sup>(B:2)</sup>	17.3	24.3	33.4	35.9	35.0	37.8	37.0	37.7	39.8	24	A	357 g
Std deviation (dB) <sup>(B:3)</sup>	4.4	4.6	3.7	3.0	3.1	2.4	2.6	2.6	3.9			

Helmet attachment with foam cushion

MT15H7P3EWS6\*\*

ANSI S3.19-1974

Frequency (Hz) <sup>(B:1)</sup>	125	250	500	1000	2000	3150	4000	6300	8000	NRR	CSA Class	
Mean attenuation (dB) <sup>(B:2)</sup>	19.3	25.1	35.0	38.7	34.5	35.3	34.9	36.1	38.5	26	A	395 g
Std deviation (dB) <sup>(B:3)</sup>	3.6	2.9	3.1	2.1	2.5	2.1	2.4	2.8	4.1			

Headband with gel cushion  
MT15H7AWS6\*\*

ANSI S3.19-1974

Frequency (Hz) <sup>(B:1)</sup>	125	250	500	1000	2000	3150	4000	6300	8000	NRR	CSA Class	
Mean attenuation (dB) <sup>(B:2)</sup>	16.9	22.5	33.4	39.9	35.2	37.6	36.1	36.7	37.5	27	A	432 g
Std deviation (dB) <sup>(B:3)</sup>	2.6	2.2	2.5	1.8	1.9	1.7	2.6	1.8	1.7			

Helmet attachment with gel cushion  
MT15H7P3EWS6\*\*

ANSI S3.19-1974

Frequency (Hz) <sup>(B:1)</sup>	125	250	500	1000	2000	3150	4000	6300	8000	NRR	CSA Class	
Mean attenuation (dB) <sup>(B:2)</sup>	17.5	23.3	34.6	39.2	36.1	38.2	38.5	38.7	40.0	27	A	457 g
Std deviation (dB) <sup>(B:3)</sup>	2.6	2.0	3.2	2.8	2.7	2.6	2.1	1.9	2.5			

C) Headband with foam cushion  
MT15H7AWS6\*\*

AS/NZS 1270:2002

Frequency (Hz) <sup>(C:1)</sup>	125	250	500	1000	2000	4000	8000	SLC <sub>80</sub>	Class	Clamping Force
Mean attenuation (dB) <sup>(C:2)</sup>	19.6	23.2	32.9	36.8	36.6	35.0	37.5	32	5	12N
Std deviation (dB) <sup>(C:3)</sup>	2.3	2.5	3.2	3.0	3.0	4.0	2.6			Mass
Mean minus SD (dB) <sup>(C:4)</sup>	17.3	20.7	29.7	33.8	33.6	31.0	34.9			372 g

Neckband with foam cushion  
MT15H7BWS6\*\*

AS/NZS 1270:2002

Frequency (Hz) <sup>(C:1)</sup>	125	250	500	1000	2000	4000	8000	SLC <sub>80</sub>	Class	Clamping Force
Mean attenuation (dB) <sup>(C:2)</sup>	16.0	19.8	27.5	32.7	36.4	33.3	36.1	29	5	11.6N
Std deviation (dB) <sup>(C:3)</sup>	3.8	3.8	4.0	3.0	3.6	4.0	3.8			Mass
Mean minus SD (dB) <sup>(C:4)</sup>	12.2	16.0	23.5	29.7	32.8	29.3	32.3			357 g

Helmet attachment with foam cushion  
MT15H7P3\*WS6\*\*

AS/NZS 1270:2002

Frequency (Hz) <sup>(C:1)</sup>	125	250	500	1000	2000	4000	8000	SLC <sub>80</sub>	Class	Clamping Force
Mean attenuation (dB) <sup>(C:2)</sup>	16.7	18.2	26.4	32.3	35.6	32.1	34.8	27	5	9.9 N
Std deviation (dB) <sup>(C:3)</sup>	4.0	4.4	5.2	3.3	4.3	3.5	5.3			Mass
Mean minus SD (dB) <sup>(C:4)</sup>	12.7	13.8	21.2	29.0	31.3	28.6	29.5			396 g

(D)

MT15H7\*WS6-111

EN352-6:2002

D:1) RMS Voltage U (mV)	D:2) Mean sound pressure (dB(A))	D:3) STD sound pressure (dB)
27	66.1	0.8
47	70.9	0.8
84	75.5	0.8
149	79.1	0.8
266	81.7	0.7
472	83.7	0.8

D:4) The electrical input level for which the sound pressure level is equal to 82 dB(A):

242.3 mV

(E)

EN 352-4:2001 + A1:2005

Criterion levels

H = 117 dB(A)  
M = 111 dB(A)  
L = 97 dB(A)

# 3M™ PELTOR™ WS™ ProTac XPI Headset

EN	1-7
BG	8-16
CZ	17-24
DE	25-33
DK	34-41
EE	42-49
ES	50-57
FI	58-65
FR	66-73
GR	74-82
HR	83-90
HU	91-98
IS	99-106
IT	107-114
KZ	115-122
LT	123-130
LV	131-138
NL	139-146
NO	147-154
PL	155-163
PT	164-171
RO	172-179
RS	180-187
RU	188-198
SE	199-206
SI	207-214
SK	215-222
TR	223-230
UA	231-239



### 3M™ PELTOR™ WS™ ProTac XPI Headset MT15H7\*WS6\*

#### INTRODUCTION

Congratulations and thank you for choosing 3M™ PELTOR™ hearing protection solutions! 3M™ PELTOR™ WS™ ProTac XPI Hearing protection has built-in Bluetooth® technology and a level-dependent function for ambient listening. Welcome to the next generation of protective communication.

#### IMPORTANT

Please read, understand, and follow all safety information in these instructions prior to use. Retain these instructions for future reference. For additional information or any questions, contact 3M Technical Services (contact information listed on the last page).

#### INTENDED USE

These 3M™ PELTOR™ headsets are intended to provide workers with protection against hazardous noise levels while allowing the user to communicate via built-in Bluetooth® technology or other audio devices and hear the surroundings via the ambient microphones. It is expected that all users read and understand the provided user instructions as well as be familiar with the use of this device.

#### WARNING

This hearing protector helps reduce exposure to hazardous noise and other loud sounds. Misuse or failure to wear hearing protection at all times when exposed to hazardous noise may result in hearing loss or injury. For correct use, consult supervisor and User Instructions, or call 3M Technical Services. If your hearing seems dulled or you hear a ringing or buzzing during or after any noise exposure (including gunfire), or for any other reason you suspect a hearing problem, leave the noisy environment immediately and consult a medical professional and/or your supervisor.

#### **Failure to follow these instructions may result in serious injury or death:**

- Listening to audio communication may reduce your situational awareness and ability to hear warning signals. Stay alert and adjust the audio volume to the lowest acceptable level. The audibility of warning signals at a specific workplace may be impaired while using the entertainment facility.
- To reduce the risks associated with igniting an explosion, do not use this product in a potentially explosive atmosphere.

#### **Failure to follow these instructions may reduce the protection provided by the earmuff and may result in hearing loss:**

- Research suggests that users may receive less noise

reduction than indicated by the attenuation value(s) on the packaging, due to variation in fit, fitting skill, and motivation of the user. Refer to your applicable regulations for guidance on how to adjust label values and estimate attenuation. In addition, 3M strongly recommends fit testing of hearing protectors.

- 3M strongly recommends individual fit testing of hearing protectors. If the NRR or SNR is used to estimate typical workplace protection, 3M recommends that the noise reduction value be reduced by 50% or in accordance with applicable regulations.
- Ensure the hearing protector is properly selected, fit, adjusted, and maintained. Improper fit of this device will reduce its effectiveness in attenuating noise. Consult the enclosed instructions for proper fit.
- Inspect the hearing protector before each use. If damaged, select an undamaged hearing protector or avoid the noisy environment.
- When additional personal protective equipment is necessary (e.g. safety glasses, respirators, etc.), select flexible, low profile temples or straps to minimize interference with the earmuff cushion. Remove all other unnecessary articles (e.g. hair, hats, jewelry, headphones, hygiene covers, etc.) that could interfere with the seal of the earmuff cushion and reduce the protection of the earmuff.
- Do not bend or reshape the headband or neckband, and ensure there is adequate force to hold the earmuffs firmly in place.
- Earmuffs, and in particular cushions, may deteriorate with use and should be examined at frequent intervals for cracking and leakage, for example. When used regularly, replace the ear cushions and foam liners at least twice a year to maintain consistent protection, hygiene, and comfort.
- The output of the electrical audio circuit of this hearing protector may exceed the daily limit sound level. Adjust the audio volume to the lowest acceptable level.
- If the requirements above are not adhered to, the protection afforded by the earmuffs will be severely impaired.

#### EN 352 Safety Statements:

The output of the level-dependent circuit of this hearing protector may exceed the external sound level.

- The fitting of hygiene covers to the cushions may affect the acoustic performance of the earmuffs.
- Performance may deteriorate with battery usage. The typical period of continuous use that can be expected from the earmuff battery is approximately 40 hours.
- This product may be adversely affected by certain chemical substances. Further information should be sought from the manufacturer.
- These helmet mounted earmuffs are of "large size range". Helmet mounted earmuffs complying with EN 352-3 are of "medium size range" or "small size range" or "large size range". "Medium size range" helmet mounted earmuffs are designed to fit the majority of wearers. "Small size range" or "large size range" helmet mounted earmuffs are designed to fit wearers for whom "medium size range" helmet mounted earmuffs are not suitable.

**CAUTION:**

- Risk of explosion if battery is replaced by an incorrect type. See "**Spare parts/accessories**".
- Do not charge batteries in temperatures above 40 °C (104 °F).
- Use only 3M™ PELTOR™ USB charger FR09 and USB wall adapter FR08 with rechargeable battery pack ACK053.
- With batteries, there is a risk of fire and burns. Do not open, crush, heat above 55 °C (131 °F), or incinerate.
- Do not mix alkaline, standard, or rechargeable batteries.
- For noise environments dominated by frequencies below 500 Hz the C-weighted environmental noise level should be used.
- Always use product-specific 3M replacement parts. Use of unauthorized replacement parts may reduce the protection you receive from this product.

**NOTE**

- When worn according to these User Instructions, this hearing protector helps reduce exposure to both continuous noises, such as industrial noises and noises from vehicles and aircraft, as well as very loud impulse noises, such as gunfire. It is difficult to predict the required and/or actual hearing protection obtained during exposure to impulse noises. For gunfire, the weapon type, number of rounds fired, proper selection, fit and use of hearing protection, proper care of hearing protection, and other variables will impact performance. To learn more about hearing protection for impulse noise, visit [www.3M.com/hearing](http://www.3M.com/hearing).
- Although hearing protectors can be recommended for protection against the harmful effects of impulsive noise, the Noise Reduction Rating (NRR) is based on the attenuation of continuous noise and may not be an accurate indicator of the protection attainable against impulsive noise such as gunfire (wording required by EPA).
- This earmuff is provided with level-dependent attenuation. The wearer should check correct operation before use. If distortion or failure is detected, the wearer should refer to the manufacturer's advice for maintenance and replacement of the battery.
- This earmuff is provided with electrical audio input. The wearer should check correct operation before use. If distortion or failure is detected, the wearer should refer to the manufacturer's advice.
- This hearing protector limits the entertainment audio signal to 82 dBA effective to the ear.
- In Canada, users of hard hats combined with earmuffs must refer to CSA Standard Z94.1 on industrial protective headwear.
- Operating temperature range: 0°C (32 °F) to 50 °C (122 °F)
- Storage temperature range: -20 °C (-4 °F) to 55 °C (131 °F)

**APPROVALS**

Hereby, 3M Svenska AB declares that the Bluetooth® communication is in compliance with Directive 2014/53/EU and other appropriate directives to fulfill the requirements for the CE marking.

3M Svenska AB also declares that the PPE type headset is in compliance with Regulation (EU) 2016/425.

The applicable legislation can be determined by reviewing the

Declaration of Conformity (DoC) at [www.3M.com/peltor/doc](http://www.3M.com/peltor/doc).

The DoC will also show if some other type-approvals are also applicable. When retrieving your DoC, please locate your part number. The part number of your earmuffs can be found at the bottom of one cup. An example can be seen in the picture below.



A copy of the declaration of conformity and additional information required in the directives can also be obtained by contacting 3M in the country of purchase. For contact information, see the last pages of this user instruction. The PPE is audited annually by the Finnish Institute of Occupational Health, Notified Body No. 0403, Topeliuksenkatu 41 b, FI-00250 Helsinki, Finland and type approved by PZT GmbH, Notified Body No. 1974, Bismarckstrasse 264 B, DE-26389, Wilhelmshaven, Germany. The product has been tested and approved in accordance with EN 352-1:2002, EN 352-3:2002, EN 352-4:2001/A1:2005, EN 352-6:2002, EN 352-8:2008.



Do NOT dispose your product as unsorted municipal waste! The crossed-out wheeled bin symbol indicates that all EEE (Electrical and Electronic Equipment), batteries, and accumulators must be disposed of according to local law by the use of available return and collection systems.

**LABORATORY ATTENUATION**

The attenuation rating (SNR/NRR) was obtained with the device powered off.

**European Standard EN 352**

Research suggests that users may receive less noise reduction than indicated by the attenuation value(s) on the packaging due to variation in fit, fitting skill, and motivation of the user. Refer to your applicable regulations for guidance on how to adjust label values and estimate attenuation. In addition, 3M strongly recommends fit testing of hearing protectors.

**Explanation of the attenuation data (Table A)****European Standard EN 352**

- (A:1) Model designation
- (A:2) Frequency (Hz)
- (A:3) Mean attenuation (dB)
- (A:4) Standard deviation (dB)
- (A:5) Assumed protection value, APV
- (A:6) Weight (g)

H = Hearing protection estimation for high frequency sounds ( $f \geq 2000$  Hz).

M = Hearing protection estimation for medium frequency sounds ( $500 \text{ Hz} < f < 2000$  Hz).

L = Hearing protection estimation for low frequency sounds ( $f \leq 500$  Hz).

(E) Criterion level

H = Criterion level for high frequency noise

M = Criterion level for medium frequency noise

L = Criterion level for low frequency noise

#### USA Standard ANSI S3.19-1974 (Table B)

3M strongly recommends individual fit testing of hearing protectors. If the NRR or SNR is used to estimate typical workplace protection, 3M recommends that the noise reduction value be reduced by 50% or in accordance with applicable regulations.

(B:1) Frequency (Hz)

(B:2) Mean attenuation (dB)

(B:3) Standard deviation (dB)

The level of noise entering a person's ear, when hearing protector is worn as directed, is closely approximated by the difference between the A-weighted environmental noise level and the NRR.

Example

1. The environmental noise level as measured at the ear is 92 dB(A).
2. The NRR is 32 decibels (dB).
3. The level of noise entering the ear is approximately equal to 60 dB(A).

#### Australia/New Zealand Standard AS/NZS 1270:2002 (Table C)

(C:1) Test frequency

(C:2) Mean attenuation

(C:3) Standard deviation

(C:4) Mean minus SD

#### Explanation of electrical audio input level (Table D)

##### European Standard EN 352-6

(D:1) Input signal level U (mV, RMS)

(D:2) Mean sound pressure level (dB(A))

(D:3) Sound pressure standard deviation (dB)

(D:4) Input signal level for which the mean plus one standard deviation equals 82 dB(A)

#### Explanation of criterion levels (Table E)

##### European Standard EN 352-4

Criterion level is the sound pressure level in dB(A) of the noise environment resulting in 85 dB(A) effective to the ear while wearing the hearing protectors. Three different criterion levels are defined related to the frequency content of the noise.

H = criterion level for high frequency noise.

M = criterion level for medium frequency noise.

L = criterion level for low frequency noise.

#### Explanation of the industrial safety hard hat attachment (Table F)

##### European Standard EN 352-3

(F:1) Helmet manufacturer

(F:2) Helmet model

(F:3) Helmet attachment

(F:4) Head size: S = Small, M = Medium, L = Large

**NOTE:** These earmuffs should be fitted to, and used only with the industrial safety helmets listed in Table F. These earmuffs were tested in combination with the following industrial safety hard hats, and may give different levels of protection if fitted to different hard hats.

**NOTE:** When selecting accessories, such as headgear-mounted hearing protection, please consult the NIOSH approval label or consult 3M Technical Service for approved configurations.

#### COMPONENTS

(G:1) Headband (PVC, stainless steel)

(G:2) Two-point fasteners (POM)

(G:3) Ear cushion (PVC foil, PUR foam)

(G:4) Speech microphone

(G:5) On/Off/Mode button

(G:6) [+ ] button

(G:7) [- ] button

(G:8) Bluetooth® button

(G:9) External input PTT (\*-111 models)

(G:10) External input jack, FLX 2

## 1. FITTING INSTRUCTIONS

### 1:1 Headband

(H:1) Slide out the cups and tilt the top of the cup out, as the cable must be on the outside of the headband.

(H:2) Adjust the height of the cups by sliding them up or down while holding the headband in place.

(H:3) The headband should be positioned across the top of your head.

### 1:2 Neckband

(J:1) Place the cups in position over the ears.

(J:2) Keep the cups in position, place the head strap on top of your head and lock it tight in position.

(J:3) The head strap should be positioned across the top of your head and should support the weight of the headset.

### 1:3 Helmet attachment

(K:1) Insert the helmet attachment in the slot on the helmet and snap it into place.

(K:2) Make sure that the cable is on the outside of the headband.

(K:3) Work mode: Press the headband wires inwards until you hear a click on both sides. Make sure that the cups and the headband wires do not press on the edge of the helmet when in work mode as this can cause noise leakage.

(K:4) Ventilation mode: Avoid placing the cups against the helmet as this prevents ventilation (K:5).

**NOTE:** Do not store the helmet with the helmet attachment in ventilation mode. This causes stress on the helmet attachment.

**NOTE:** When the helmet is not in use, make sure that the cups are left in work mode. This will decrease the stress on the helmet attachment.

### 1:4 Microphone

(M:1) (M:2) To maintain noise cancelling performance, the speech microphone should be positioned very close to your mouth (3 mm).

### 1:5 Replacing the helmet attachment plate

For proper fitting on different industrial safety helmets, the helmet attachment plate may need to be replaced. Find the recommended attachment in Table F. Other plates can be obtained from your dealer. A screwdriver is needed.

(N:1) Loosen the screw holding the plate.

(N:2) Replace the plate, ensure the plate is turned the right way and tighten the screw.

## 2. OPERATING INSTRUCTIONS

### 2:1 Replacing the batteries (fig. 1)

1-2: Remove the battery compartment lid and insert the alkaline batteries or ACK053.

3: The battery polarity must correspond to the marking in the battery compartment. Low battery level is indicated by the recurring voice message "low battery".

4-6: Hook the lid and close the compartment lid.

**NOTE:** Use only 3M™ PELTOR™ USB charger FR09 and 3M™ PELTOR™ USB wall adapter FR08 with 3M™ PELTOR™ ACK053.

### 2:2 Operation time

Approximate operation time with new AA alkaline batteries and fully charged ACK053 battery (1900 mAh):

- Level-dependent: approx. X hours
- Bluetooth® and level-dependent: approx. 40 hours

#### **NOTE:**

Depending on the environment, temperature, and battery, the operation time may vary.

### 2:3 Power on/power off (fig. 2)

Press and hold the On/Off/Mode button for approximately 2 seconds to switch the headset on or off. A voice message will confirm that the unit has been switched on or off with the voice message "power on" or "power off".

**NOTE:** The headset is automatically powered off after four hours of inactivity. This is indicated by the voice message "automatic power off".

### 2:4 Adjusting the sound source volume level (fig. 3)

To adjust the sound source volume level, short press (1 s) the [+] or [-] button. Change the active sound source by short pressing (1 s) the On/Off/Mode button.

The sound source can be:

- Ambient listening
- Streaming
- Phone
- Radio

### 2:5 Ambient listening (level-dependent microphones)

Helping protect your hearing from potentially harmful noise levels. Constant rumbling and other potentially harmful noises are reduced, but you can still speak normally and make yourself heard.

The ambient listening volume adjusts the level-dependent function for ambient sound. It is adjustable in 4 levels and an off mode. Adjust the volume by pressing the [+] or [-] buttons.

### 2:6 Communication face to face (Push-To-Listen, PTL) (fig. 4)

The Push-To-Listen feature enables you to instantly listen to your environment by muting the Bluetooth® audio volume and activating the level-dependent microphones. Short press (1 s) the On/Off/Mode button two times to activate Push-To-Listen. Short press any button to deactivate Push-To-Listen.

### 2:7 External input (\*FLX2 models)

External equipment can be connected via FLX2 cables with a standard connector. For information on wiring for your specific headset, please refer to product data sheet or consult your dealer.

### 2:8 External input PTT (\*FLX2 models)

The PTT (Push-To-Talk) button (fig. 7) is used to manually control radio transmission for radios connected to the external input jack.

### 2:9 Bluetooth® Multipoint technology\*\*

This headset supports Bluetooth® Multipoint technology. Use Bluetooth® Multipoint technology to connect your headset to two Bluetooth® devices at the same time. Depending on the type of Bluetooth® devices connected and their current activities, the headset controls the Bluetooth® devices in different ways. The headset prioritizes and coordinates activities from the connected Bluetooth® devices.

**NOTE:** The default setting is Bluetooth® Single point, so you have to activate Bluetooth® Multipoint in the setup mode of the headset.

### 2:10 Pairing a Bluetooth® device (fig. 2, fig. 5)

The first time the headset is powered on, it automatically enters pairing mode. A voice message confirms, "Bluetooth® pairing on". Pairing mode can also be entered from the menu (fig. 6). This can be used for pairing a second device. If another device has been paired, you can also pair a second device by long pressing the Bluetooth® button when starting the headset.

See "Configuring your headset".

Make sure that Bluetooth® communication is activated on your Bluetooth® device. Search and select "WS Pro Tac XPI" on your Bluetooth® device. A voice message confirms when the pairing is complete, "pairing complete" and "connected".

**NOTE:** You can always stop the pairing process by a long press (2 s) on the Bluetooth® button (fig. 7).

**NOTE:** Only one of the two paired devices can be a two-way radio.\*\* The headset only supports PTT over Bluetooth® if the

two-way radio supports 3M™ PELTOR™ Push-To-Talk protocol. If you have any questions, please contact your local distributor.

**NOTE:** When a third Bluetooth® device is successfully paired, one of the previously paired devices is removed from the headset. If one of the devices is connected, the unconnected device is removed. Otherwise, the first paired device is removed.

### 2:11 Reconnecting Bluetooth® devices

When the headset is powered on, it tries to reconnect to all paired devices during 5 minutes. A voice message will confirm the connection, "connected".

**NOTE:** If the link is lost, a voice message will confirm with "disconnected".

### 2:12 Bluetooth® function

Bluetooth® is the name of a technical standard for short-range wireless transmission, with a working range of approximately 10 metres. This headset can be used with other Bluetooth®-enabled units that support any of the profiles: headset (HSP), hands-free (HFP), or streaming audio (A2DP).

- If the message "no paired devices" is heard, no Bluetooth® device is linked to the headset.
- If the message "connecting Bluetooth®, connected" is heard, a Bluetooth®-enabled device is linked to the headset and connected.
- If the message "connecting Bluetooth®, connection failed" is heard, a Bluetooth® device is linked to the headset, but not connected.

### 2:13 Answer a phone call (fig. 7)

When the headset is connected to a phone via Bluetooth® wireless technology and there is an incoming call, answer by pressing briefly on the Bluetooth® button on the right cup.

### 2:14 Reject a call (fig. 7)

Press and hold the Bluetooth® button for 2 seconds to reject a phone call.

### 2:15 Adjust Bluetooth® volume (fig. 3)

Press the [+] or [-] buttons to adjust the volume on an active paired Bluetooth® device.

### 2:16 Toggle between phone and headset (fig. 7)

When a call is active, it is possible to transfer the audio to the phone instead of the headset, by pressing the Bluetooth® button for 2 seconds. To return the call to the headset, press the Bluetooth® button for 2 seconds once more.

### 2:17 Finish a phone call (fig. 7)

To finish an ongoing phone call, press the Bluetooth® button briefly.

### 2:18 Redial (fig. 7)

The last dialed number on a phone connected via Bluetooth® can be redialed. Press and hold the Bluetooth® button for 2 seconds.

### 2:19 Voice dial (fig. 7)

To activate voice control of the last paired device, short press the Bluetooth® button.

## 3. CONFIGURING YOUR HEADSET (fig. 8)

Settings are changed in the menu. Press and hold the [+] and [-] buttons for approximately 2 seconds to access the menu. To step through the menu, press the On/Off/Mode button briefly. The menu steps are listed below. At each menu step the [+] and [-] buttons are used to change the setting and step through the available settings. A voice message confirms each menu step. After ten seconds of inactivity, the menu returns to volume mode.

### 3:1 Bluetooth® pairing (fig. 6)

When the voice message says "Bluetooth® pairing", short press (1 s) the [+] button to start pairing. Short press (1 s) the Bluetooth® button to stop pairing. A voice message will confirm, "Bluetooth® pairing on". Search and select "WS ProTac XPI" on your Bluetooth® device. A voice message will confirm when pairing is complete, "pairing complete" and "connected". Short press (1 s) the [-] button to stop the pairing. A voice message will confirm, "pairing failed".

### 3:2 VOX (voice operated transmission)

VOX enables automatic transmission when the sound level at the microphone is above the VOX level. This allows radio transmission without pressing the Bluetooth® button. There are two settings: off mode (default) and on mode for activating voice operated transmission.

### 3:3 Battery type

Battery type adjusts the indication of low battery warning for different types of battery. It is adjustable for two types of batteries: rechargeable and alkaline.

### 3:4 Reset (reset to factory default) (fig. 9)

To confirm a reset to factory default, hold the [+] button for two seconds.

#### 4. SETUP MODE (fig. 10)

To access the setup mode, the headset must be turned off. Then press and hold the On/Off/Mode button and Bluetooth® button for approximately 2 seconds to start the headset in setup mode. Press and hold the [+] and [-] buttons for approximately 2 seconds to access the extended menu. To step through the menu, press the On/Off/Mode button briefly. The menu steps are listed below. At each menu step, the [+] and [-] buttons are used to change the setting and step through the available settings. A voice message confirms each menu step. After ten seconds of inactivity, the menu returns to volume mode.

##### 4:1 Bluetooth® pairing

When the voice message says "Bluetooth® pairing", short press (1 s) the [+] button to start pairing. Short press (1 s) the Bluetooth® button to stop pairing. A voice message will confirm, "Bluetooth® pairing on". Search and select "WS ProTac XPI" on your Bluetooth® device. A voice message will confirm when pairing is complete, "pairing complete" and "connected". Short press (1 s) the [-] button to stop the pairing. A voice message will confirm, "pairing failed".

##### 4:2 VOX (voice operated transmission)

VOX enables automatic transmission when the sound level at the microphone is above the VOX level. This allows radio transmission without pressing the Bluetooth® button. There are two settings: off mode (default) and on mode for activating voice operated transmission.

##### 4:3 Battery type

Battery type adjusts the indication of low battery warning for different types of battery. It is adjustable for two types of batteries: rechargeable and alkaline.

##### 4:4 Reset (reset to factory default) (fig. 9)

To confirm a reset to factory default, hold the [+] button for 2 seconds.

##### 4:5 VOX mode

Enable or disable the VOX function.

**NOTE:** When disabled, this will not be available in the menu.

##### 4:6 Automatic power off

The automatic power off is the time that elapses before the headset is automatically powered off if no buttons are pressed or if there is no transmission made. There are two settings: off and 4 hours (default).

##### 4:7 Bluetooth® streaming

Enable or disable the streaming function. Disable is default.

##### 4:8 Bluetooth® Multipoint

Enable or disable the Multipoint function. Disable is default.

##### 4:9 Microphone volume

Increase or decrease the microphone gain.

#### 4:10 LED On/Off/Mode button

The On/Off/Mode button is illuminated by a Light Emitting Diode (LED) which indicates that the headset is powered on.

### 5. CLEANING AND MAINTENANCE

Use a cloth wetted with soap and warm water to clean the outer shells, headband, and ear cushions.

#### **NOTE: Do NOT immerse the hearing protector in water.**

If the hearing protector gets wet from rain or sweat, turn the earmuffs outwards, remove the ear cushions and foam liners, and allow to dry before reassembly. The ear cushions and foam liners may deteriorate with use and should be examined at regular intervals for cracking or other damage. When used regularly, 3M recommends replacing the foam liners and ear cushions at least twice a year to maintain consistent attenuation, hygiene, and comfort. If an ear cushion is damaged, it should be replaced. See "**Spare parts/accessories**" below.

#### **REMOVING AND REPLACING THE EAR CUSHIONS**

L:1 To remove the ear cushion, slide your fingers under the inside edge of the ear cushion and firmly pull straight out.

L:2 Remove existing liner(s) and insert new foam liner(s).

L:3 Fit one side of the ear cushion into the groove of the earcup and then press on the opposite side until the ear cushion snaps in place.

#### **USE AND STORAGE CONDITIONS**

Remove the batteries before storing the product. Do not store the hearing protector at temperatures above 55 °C (131 °F), for example on a dashboard, parcel shelf or window sill, or at temperatures below -20 °C (-4 °F). Do not use the hearing protector at temperatures above 50 °C (122 °F), or below 0 °C (32 °F).

### 6. SPARE PARTS/ACCESSORIES

#### **3M™ PELTOR™ HY83 Hygiene kit**

Replaceable hygiene kit. Replace at least twice a year to ensure constant attenuation, hygiene, and comfort.

#### **3M™ PELTOR™ HY80A Gel hygiene kit**

Super-soft foam for enhanced comfort and high-temp adhesive suited for hotter and more demanding environments.

#### **3M™ PELTOR™ HY100A Single-use protectors**

Single-use protector that is easy to fit to the ear cushions.

#### **3M™ PELTOR™ HYM1000 Microphone protector**

Moisture- and wind-resistant tape that protects the speech microphone.

#### **3M™ PELTOR™ ACK053 Rechargeable battery pack**

Rechargeable NiMH battery pack, 1900 mAh 2.4 V  
Operating temperature range: 0 °C (32 °F) to 50 °C (122 °F)



**3M™ PELTOR™ FR09 Battery charger**

Charger for the PELTOR ACK053.

**3M™ PELTOR™ FR08 Power supply**

Power supply for the PELTOR FR09.

**3M™ PELTOR™ M171/2 Wind shield for MT73 speech microphone**

Effective protection from wind noise. Enhances the life span and protects the speech microphone. One per package.

**3M™ PELTOR™ 1180 SV Battery lid**

Battery lid for use with 1.5 V batteries of type LR6 (AA).

**3M™ PELTOR™ M60/2 Wind shield for ambient microphones**

Wind protection for the microphones.

**3M™ PELTOR™ FLX2 Accessory cables**

Please contact your 3M PELTOR dealer.

**FCC AND IC INFORMATION**

This device complies with Part 15 of the FCC rules and Industry Canada's license-exempt Radio Standards Specifications.

Operation is subject to the following two conditions: (1) This device may not cause harmful interference, and (2) this device must accept any interference received, including interference that may cause undesirable operation.

This portable device with its antenna complies with FCC/IC RF Exposure limits for general population / uncontrolled exposure. The antenna used for this device must not be co-located or operating in conjunction with any other antenna or transmitter. Changes or modifications to the equipment not expressly approved by the party responsible for compliance could void the user's authority to operate the equipment.

**NOTE:** This device has been tested and found to comply with the limits for a Class B digital device, pursuant to part 15 of the FCC Rules. These limits are designed to provide reasonable protection against harmful interference in a residential installation. This device generates, uses, and can radiate radio frequency energy and, if not installed and used in accordance with the instructions, may cause harmful interference to radio communications. However, there is no guarantee that interference will not occur in a particular installation. If this device does cause harmful interference, which can be determined by turning the device off and on, the user is encouraged to try to correct the interference by one or more of the following measures:

- Reorient or relocate the receiving antenna.
- Increase the separation distance between the two interfering devices.
- Consult 3M Technical Service.

**NOTE:** Changes or modifications not expressly approved by the manufacturer could void the user's authority to operate the equipment.

CAN ICES-3 (B)/NMB-3(B)

**WARRANTY AND LIMITATION OF LIABILITY**

**NOTE:** The following statements do not apply in Australia and New Zealand. Consumers should rely on their statutory rights.

**WARRANTY:** In the event any 3M Personal Safety Division product is found to be defective in material, workmanship, or not in conformity with any express warranty for a specific purpose, 3M's only obligation and your exclusive remedy shall be at 3M's option, to repair, replace, or refund the purchase price of such parts or products upon timely notification of the issue by you and substantiation that the product has been stored, maintained, and used in accordance with 3M's written instructions. EXCEPT WHERE PROHIBITED BY LAW, THIS WARRANTY IS EXCLUSIVE AND IS IN LIEU OF ANY EXPRESS OR IMPLIED WARRANTY OF MERCHANTABILITY, FITNESS FOR A PARTICULAR PURPOSE OR OTHER WARRANTY OF QUALITY, OR THOSE ARISING FROM A COURSE OF DEALING, CUSTOM, OR USAGE OF TRADE, EXCEPT OF TITLE AND AGAINST PATENT INFRINGEMENT. 3M has no obligation under this warranty with respect to any product that has failed due to inadequate or improper storage, handling, or maintenance; failure to follow product instructions; or alteration or damage to the product caused by accident, neglect, or misuse.

**LIMITATION OF LIABILITY:** EXCEPT WHERE PROHIBITED BY LAW, IN NO EVENT SHALL 3M BE LIABLE FOR ANY DIRECT, INDIRECT, SPECIAL, INCIDENTAL, OR CONSEQUENTIAL LOSS OR DAMAGES (INCLUDING LOST PROFITS) ARISING FROM THIS PRODUCT, REGARDLESS OF THE LEGAL THEORY ASSERTED. THE REMEDIES SET FORTH HEREIN ARE EXCLUSIVE.

**NO MODIFICATION:** Modifications to this device shall not be made without the written consent of 3M Company. Unauthorized modifications may void the warranty and the user's authority to operate the device.

To properly dispose of the battery, follow local solid waste disposal regulations. Many rechargeable batteries are required to be recycled by local, state/province, and national laws. To properly recycle/dispose of the battery or battery pack, always follow local solid waste disposal regulations. Additionally, in the United States and Canada, 3M Company is partnering with Call2Recycle (RBRC) to provide recycling service to you to help ensure that the rechargeable batteries within our products are recycled properly. To assist you in using this service, call the Call2Recycle battery recycling information help line at 1-800-8-BATTERY (1-800-822-8837) or consult Call2Recycle's battery recycling guidance online at [www.call2recycle.org](http://www.call2recycle.org).



## 3M™ PELTOR™ WS™ ProTac XPI Headset MT15H7\*WS6\*

### ВЪВЕДЕНИЕ

Поздравления и Ви благодарим, че избрахте решенията за защита на слуха на 3M™ PELTOR™! 3M™ PELTOR™ WS™ ProTac XPI защита на слуха има вградена Bluetooth® технология и зависи от нивото функция за слушане на околни звуци. Добре дошли в следващото поколение защитна комуникация.

### ВАЖНО

Моля, прочетете, разберете и спазвайте цялата информация за безопасност в тези инструкции преди употреба. Запазете тези инструкции за бъдеща справка. За допълнителна информация или въпроси се свържете с техническото обслужване на 3M (информацията за връзка е посочена на последната страница).

### ПРЕДНАЗНАЧЕНИЕ

Тези слушалки на 3M™ PELTOR™ са предназначени да осигуряват защита на работниците от опасните нива на шума, като същевременно позволяват на потребителя да комуникира посредством вградена Bluetooth® технология или други аудиоустройства и да чува звуците в заобикалящата го среда чрез микрофоните за околни шумове. Очаква се всички потребители да прочетат и разберат предоставените инструкции за потребителя, както и да се запознаят с употребата на това устройство.



### ПРЕДУПРЕЖДЕНИЕ

Този слухов протектор помага за намаляване на излагането на опасен шум и други силни звуци. Неправилната употреба или непоставянето на средствата за защита на слуха по всяко време, когато сте изложени на опасен шум, може да доведе до загуба на слуха или увреждане. За правилна употреба се посъветвайте с ръководителя и инструкциите за потребителя или се свържете с техническото обслужване на 3M. Ако слухът Ви е притъпен, чувате звънене или бръмчене по време на или след излагане на шум (включително при стрелба с огнестрелно оръжие) или поради друга причина подозирате проблем със слуха, напуснете незабавно шумната среда и се консултирайте с медицинско лице и/или с ръководителя си.

**Неспазването на тези инструкции може да доведе до сериозно нараняване или смърт:**

a. Слушането на аудиокомуникация може да намали Вашата ситуационна осведоменост и способността Ви да чувате предупредителните сигнали. Бъдете нащрек и регулирайте силата на аудио до най-ниското

допустимо ниво. Възможността за чуване на предупредителни сигнали на определено работно място може да се наруши при използване на функцията за развлечение.

b. За да се намалят рисковете, свързани с причиняване на експлозия, не използвайте този продукт в потенциално взривоопасна атмосфера.

**Неспазването на тези инструкции може да намали защитата, предоставена от шумозаглушителя, и може да доведе до загуба на слуха:**

a. Изследванията предполагат, че потребителите ще получат по-малко намаляване на шума от посочените върху опаковката стойности на заглушаването, поради различieto при поставяне, уменията за поставяне и мотивацията на потребителя. Вижте приложимите разпоредби за напътствия относно интерпретирането на декларираните стойности и пресмятането на заглушаването. Освен това, 3M настоятелно препоръчва индивидуално тестване на слуховите протектори.

b. 3M силно препоръчва индивидуалното тестване на слуховите протектори. Ако се използва NRR или SNR за оценка на типичната защита в дадена работна среда, 3M препоръчва стойността на намаляване на шума да бъде намалена до 50% или в съответствие с приложимите разпоредби.

c. Уверете се, че слуховият протектор е правилно избран, поставен, регулиран и поддържан.

Неправилното поставяне на това устройство ще намали ефективността му при заглушаване на шума.

Консултирайте се с приложените инструкции за правилно поставяне.

d. Преглеждайте слуховия протектор преди всяка употреба. Ако е повреден, изберете здрав слухов протектор или избягвайте шумната среда.

e. Когато са необходими допълнителни лични предпазни средства (напр. защитни очила, респиратори и др.), изберете гъвкави нископрофилни рамки или ленти, което ще намали намесата в уплътняването на възглавничката на шумозаглушителя. Отстранете всички други ненужни неща (напр. коса, шапки, бижута, слушалки, хигиенни капаци и др.), които биха могли да нарушат уплътнението на възглавничката на шумозаглушителя и да понижат защитата на шумозаглушителя.

f. Не огъвайте и не променяйте формата на лентата за глава или врат и се уверете, че има достатъчна сила за стабилно задържане на шумозаглушителите на място.

g. Шумозаглушителите и особено възглавничките може да влошат качеството си при употреба и трябва да се проверяват често, например за напуквания и пропускане. При редовна употреба сменяйте възглавничките и уплътнителите от пяна поне два пъти годишно, за да се поддържат постоянна защита, хигиена и комфорт.



h. Изходният сигнал от електрическата аудиоверига на този слухов протектор може да надвиши дневния лимит за ниво на звука. Регулирайте силата на аудиоото до най-ниското допустимо ниво.

i. Ако посочените по-горе изисквания не бъдат спазени, защитата, осигурявана от шумозаглушителите, ще бъде сериозно намалена.

#### Декларации за безопасност, EN 352:

Изходният сигнал от зависещата от нивото верига на този слухов протектор може да надвиши нивото на външния звук.

- Поставянето на хигиенни капаци на възглавничките може да окаже влияние върху акустичните характеристики на шумозаглушителите.
- Характеристиките може да се влошат в хода на употреба на батериите. При непрекъснатата употреба обичайната продължителност на работа, която може да се очаква от батерията на шумозаглушителя, е приблизително 40 часа.
- Този продукт може да се повлияе негативно от определени химични вещества. Допълнителна информация трябва да бъде потърсена от производителя.
- Тези шумозаглушители, монтирани към предпазната каска, са с „голям размер“. Монтираните към каската шумозаглушители, отговарящи на EN 352-3, са със „среден размер“, „малък размер“ или „голям размер“. Монтираните към каската шумозаглушители със „среден размер“ са проектирани да прилягат на повечето потребители. Монтираните на каската шумозаглушители с „малък размер“ или „голям размер“ са проектирани да прилягат на потребители, за които монтираните на каската шумозаглушители със „среден размер“ не са подходящи.

#### ВНИМАНИЕ:

- Опасност от експлозия, ако батерията бъде заменена с грешен тип. Вижте „Резервни части/аксесоари“.
- Не зареждайте батериите при температури над 40°C (104°F).
- Използвайте само 3M™ PELTOR™ USB зарядно устройство FR09 и USB адаптер за стена FR08 с комплекта акумулаторни батерии АСК053.
- При батериите е налице опасност от пожар и изгаряния. Не ги отваряйте, мачкайте, нагрявайте над 55°C (131°F) или запалвайте.
- Не смесвайте алкални, стандартни или акумулаторни батерии.
- При шумни среди с преобладаващи честоти под 500 Hz трябва да се използва С-претеглено ниво на околнен шум.
- Винаги използвайте резервни части на 3M, предназначени за конкретния продукт. Използването на неодобриени резервни части може да намали защитата, осигурявана от този продукт.

#### ЗАБЕЛЕЖКА

• Когато се носи в съответствие с тези инструкции за потребителя, този слухов протектор спомага за намаляване на излагането както на непрекъснати шумове, като например индустриални шумове и шумове от превозни средства и самолети, така и на много силни импулсни шумове, като например стрелба с огнестрелно оръжие. Трудно е да се предвиди необходимата и/или действителната защита на слуха, получена по време на излагането на импулсни шумове. В случай на стрелба с огнестрелно оръжие видът на оръжието, броят изстреляни патрони, правилният избор, поставянето и използването на защитата на слуха, правилната грижа за защитата на слуха и други променливи ще влияят върху характеристиките. За да научите повече относно защитата на слуха от импулсен шум, посетете [www.3M.com/hearing](http://www.3M.com/hearing).

• Въпреки че слуховите протектори могат да са препоръчителни за защита срещу вредното въздействие на импулсен шум, коефициентът за намаляване на шума (NRR) се базира на заглушаването на продължителен шум и може да не е точна индикация на осигурената защита срещу импулсен шум, като например при стрелба (този текст се изисква от EPA).

• Този шумозаглушител се предоставя със заглушаване, зависещо от нивото. Потребителят трябва да проверява правилното функциониране преди употреба. В случай на смущение на звука или неизправна работа потребителят трябва да направи справка със съвета на производителя относно поддръжката и смяната на батерията.

• Този шумозаглушител се предлага с електрически аудиоовод. Потребителят трябва да проверява правилното функциониране преди употреба. В случай на смущение на звука или неизправна работа потребителят трябва да направи справка със съвета на производителя.

• Този слухов протектор ограничава развлекателните аудиосигнали до ефективно ниво за ухото от 82 dBA.

• В Канада потребителите на предпазни каски в комбинация с шумозаглушители трябва да направят справка със стандарт Z94.1 на CSA относно промишлените средства за защита на главата.

• Диапазон на работната температура:

0°C (32°F) до 50°C (122°F)

• Диапазон на температурата за съхранение:

-20°C (-4°F) до 55°C (131°F)

## ОДОБРЕНИЯ

С настоящото 3M Svenska AB декларира, че безжичната Bluetooth® комуникация съответства на изискванията за маркировката CE на Директива 2014/53/ЕС и на други приложими директиви.

3M Svenska AB декларира също, че слушалките от типа ЛПС отговарят на Регламент (ЕС) 2016/425.

Приложимото законодателство може да се определи, като прегледате Декларацията за съответствие (DoC) на [www.3M.com/peltor/doc](http://www.3M.com/peltor/doc). DoC ще се покаже също, ако някои други типови одобрения са приложими. Когато извлечате Вашата DoC, моля, намерете своя каталожен номер. Каталогният номер на Вашите шумозаглушители можете да намерите върху долната част на една от чашките. Пример може да се види на картинката по-долу.



Копие от декларацията за съответствие, както и допълнителната информация, изисквана в директивите, можете да получите и като се свържете с 3M в държавата на покупка. За информация за връзка вижте последните страници на тази инструкция за потребителя.

ЛПС подлежат на ежегоден одит от Финландския институт по трудова медицина (Finnish Institute of Occupational Health), нотифициран орган № 0403, Topeliuksenkatu 41 b, FI-00250 Helsinki, Финландия, и са типово одобрени от PZT GmbH, нотифициран орган № 1974, Bismarckstrasse 264 B, DE-26389, Wilhelmshaven, Германия. Продуктът е изпитан и одобрен в съответствие с EN 352-1:2002, EN 352-3:2002, EN 352-4:2001/A1:2005, EN 352-6:2002, EN 352-8:2008.



НЕ изхвърляйте продукта заедно с несортираните битови общински отпадъци! Символът на зачертан с кръстче кош за отпадъци посочва, че всички електрически и електронни устройства, батерии и акумулатори трябва да се изхвърлят в съответствие с местното законодателство посредством системите за връщане и събиране, които са на разположение.

## ЗАГЛУШАВАНЕ В ЛАБОРАТОРИЯ

Коефициентът на заглушаване (SNR/NRR) е получен при изключено захранване на устройството.

Европейски стандарт EN 352

Изследванията показват, че потребителите може да получат по-малко намаляване на шума от посочените върху опаковката стойности на заглушаване поради различията при поставяне, уменията за поставяне и

мотивацията на потребителя. Направете справка с приложимите регламенти за насоки относно регулирането на стойностите на етикета и оценяването на заглушаването. Освен това 3M силно препоръчва тестване чрез поставяне на слуховите протектори.

## Обяснение на стойностите на заглушаване (таблица А) Европейски стандарт EN 352

- (A:1) Обозначение на модела
- (A:2) Честота (Hz)
- (A:3) Средно заглушаване (dB)
- (A:4) Стандартно отклонение (dB)
- (A:5) Предполагаема стойност на защита, APV
- (A:6) Тегло (g)

H = прогнозирана защита на слуха при високочестотни звуци ( $f \geq 2000$  Hz).

M = прогнозирана защита на слуха при средночестотни звуци ( $500 \text{ Hz} < f < 2000$  Hz).

L = прогнозирана защита на слуха при нискокочестотни звуци ( $f \leq 500$  Hz).

(E) Базово ниво

H = Базово ниво за високочестотен шум

M = Базово ниво за средночестотен шум

L = Базово ниво за нискокочестотен шум

## Стандарт на САЩ ANSI S3.19-1974 (таблица В)

3M силно препоръчва индивидуалното тестване на слуховите протектори. Ако се използва NRR или SNR за оценка на типичната защита в дадена работна среда, 3M препоръчва стойността на намаляване на шума да бъде намалена до 50% или в съответствие с приложимите разпоредби.

(B:1) Честота (Hz)

(B:2) Средно заглушаване (dB)

(B:3) Стандартно отклонение (dB)

Нивото на шума, навлизащ в ухото на човек, който носи слухов протектор спрямо инструкциите, се пресмята доста точно като разликата между A-претегленото ниво на околния шум и NRR.

Пример

1. Нивото на измерения при ухото околнен шум е 92 dB(A).
2. NRR е 32 децибела (dB).
3. Нивото на шума, навлизащ в ухото, е приблизително равно на 60 dB(A).

## Стандарт за Австралия/Нова Зеландия AS/NZS 1270:2002 (таблица С)

(C:1) Честота на изпитването

(C:2) Средно заглушаване

(C:3) Стандартно отклонение

(C:4) Средно минус стандартно отклонение

## Обяснение на входящото ниво на електрическите аудиосигнали (таблица D)

### Европейски стандарт EN 352-6

- (D:1) Ниво на входящия сигнал U (mV, RMS)
- (D:2) Средно ниво на звуковото налягане (dB(A))
- (D:3) Стандартно отклонение на звуковото налягане (dB)
- (D:4) Ниво на входящ сигнал, за което средното стандартно отклонение плус едно се равнява на 82 dB(A)

## Обяснение на базовите нива (таблица E)

### Европейски стандарт EN 352-4

Базово ниво е нивото на звуково налягане в dB(A) на шумовата среда, водещо до 85 dB(A), постъпващи в ухото при носене на слухови протектори. Определени са три различни базови нива в зависимост от честотния спектър на шума.

H = базово ниво за високочестотен шум.

M = базово ниво за средночестотен шум.

L = базово ниво за нискокочестотен шум.

## Обяснение за приставките за промишлени предпазни каски (таблица F)

### Европейски стандарт EN 352-3

- (F:1) Производител на каската
- (F:2) Модел на каската
- (F:3) Приставка за каска
- (F:4) Размер на главата: S = малък, M = среден, L = голям

**ЗАБЕЛЕЖКА:** Тези шумозаглушители трябва да се монтират и използват само с промишлените предпазни каски, изброени в таблица F. Тези шумозаглушители са тествани в комбинация със следните промишлени предпазни каски и може да имат различни нива на защита, ако се монтират на различни каски.

**ЗАБЕЛЕЖКА:** Когато избирате аксесоари, например монтирани на предпазна твърда каска средства със защита на слуха, моля, обърнете внимание на етикета за одобрение от NIOSH или се свържете с техническото обслужване на 3M за одобрените конфигурации.

## КОМПОНЕНТИ

- (G:1) Лента за глава (PVC, неръждаема стомана)
- (G:2) Двухотково закопчаване (POM)
- (G:3) Възглавничка (PVC фолио, полиуретанова пяна)
- (G:4) Микрофон за провеждане на разговори
- (G:5) Бутон On/Off/Mode (включване/изключване/режим)
- (G:6) Бутон [+]
- (G:7) Бутон [-]
- (G:8) Бутон Bluetooth®
- (G:9) Външен вход РТТ (модел \* -111)
- (G:10) Външен входен конектор, FLX 2

## 1. ИНСТРУКЦИИ ЗА ПОСТАВЯНЕ

### 1:1 Лента за глава

(H:1) Плъзнете навън чашките и наклонете горната част на каската навън, като кабелът трябва да е от външната страна на лентата за главата.

(H:2) Настройте височината на чашките, като ги плъзнете нагоре или надолу, като същевременно придържате лентата за главата на място.

(H:3) Лентата за главата трябва да бъде поставена така, че да минава над горната част на главата Ви.

### 1:2 Пристягаща лента за врат

(J:1) Поставете чашките на мястото им върху ушите.

(J:2) Задръжте чашките в тази позиция и поставете ремъка за глава върху горната част на главата си, след което го закрепете здраво на място.

(J:3) Ремъкът за глава трябва да минава над главата Ви и да поддържа теглото на слушалките.

### 1:3 Приставка за каска

(K:1) Поставете приставката за каска в слота на каската и я закрепете на място.

(K:2) Уверете се, че кабелът е от външната страна на лентата за глава.

(K:3) Работен режим: Натиснете теловете на лентата за глава навътре, докато чуete щракване от двете страни. Уверете се, че чашките и теловете на лентата за глава не се притискат към ръба на каската в работен режим, тъй като това може да доведе до изтичане на шумове.

(K:4) Режим на вентилация: Избягвайте поставянето на чашките срещу каската, тъй като това пречи на вентилацията (K:5).

**ЗАБЕЛЕЖКА:** Не съхранявайте каската с приставката за каска в режим на вентилация. Това води до натоварване на приставката за каска.

**ЗАБЕЛЕЖКА:** Когато каската не се използва, се уверете, че чашките са оставени в работен режим. Това ще намали натоварването на приставката за каска.

### 1:4 Микрофон

(M:1) (M:2) За максимално потискане на шума микрофонът за провеждане на разговори трябва да е поставен много близо до устата Ви (3 mm).

### 1:5 Смяна на планката на приставката за каска

За правилното монтиране върху различни промишлени предпазни каски е възможно планката за приставката за каска да е необходимо да се смени. Намерете препоръчаните приставки в таблица F. Други планки можете да получите от Вашия дилър. Необходима е отвертка.

(N:1) Развийте винта, който държи планката.

(N:2) Сменете планката; уверете се, че е сложена от правилната страна, и затегнете винта.

## 2. ИНСТРУКЦИИ ЗА ЕКСПЛОАТАЦИЯ

### 2:1 Смяна на батериите (фиг. 1)

1-2: Отстранете капака на отделението за батерии и поставете алкалните батерии или АСК053.

3: Полярността на батерията трябва да съответства на маркировката в отделението за батерията. Ниското ниво на заряд на батериите се указва с повтарящо се гласово съобщение „low battery“ (Нисък заряд на батерията).

4-6: Поставете капака на отделението и го затворете.

**ЗАБЕЛЕЖКА:** Използвайте само 3M™ PELTOR™ USB зарядно устройство FR09 и 3M™ PELTOR™ USB адаптер за стена FR08 с 3M™ PELTOR™ ACK053.

### 2:2 Време на работа

Приблизително време на работа с новите алкални батерии AA и напълно заредена акумулаторна батерия АСК053 (1900 mAh):

- В зависимост от нивото: пригл. X часа
- В зависимост от Bluetooth® и нивото: пригл. 40 часа

### ЗАБЕЛЕЖКА:

Времето на работа може да варира в зависимост от средата, температурата и батерията.

### 2:3 Включване/изключване на захранването (фиг. 2)

За да включите или изключите слушалките, натиснете и задържете бутон On/Off/Mode в продължение на около две секунди. Гласово съобщение ще потвърди, че модулът е включен или изключен – с гласовото съобщение „power on“ (Захранването е включено) или „power off“ (Захранването е изключено).

**ЗАБЕЛЕЖКА:** Слушалките автоматично се изключват след четири часа липса на активност. Това се сигнализира с гласовото съобщение „automatic power off“ (Автоматично изключване на захранването).

### 2:4 Настройка на силата на звука на източника на звук (фиг. 3)

За да настроите силата на звука на източника на звук, натиснете за кратко (1 сек) бутонa [+] или [-]. Променете активния източник на звук чрез кратко натискане (1 сек) на бутонa On/Off/Mode.

Източникът на звук може да бъде:

- Слушане на околни звуци
- Поточно предаване
- Телефон
- Радио

### 2:5 Слушане на околни звуци (зависими от нивото микрофони)

Помога за защитата на слуха Ви от потенциално вредни звукови нива. Постоянното буботене и други потенциално вредни звуци са понижени, но можете да говорите нормално и Ви чуват.

Силата на звука на околните звуци регулира зависимата от нивото функция за околни звуци. Регулира се на

4 нива и режим „изключено“. Регулирайте нивото на звука чрез натискане на бутоните [+] или [-].

### 2:6 Комуникация „лице в лице“ (натискане за слушане [Push-To-Listen, PTL]) (фиг. 4)

Функцията „Натискане за слушане“ Ви позволява незабавно да чуете околните звуци, като изключите звука на Bluetooth® и активирате зависимите от нивото микрофони. За да активирате „Натискане за слушане“, натиснете за кратко (1 сек) два пъти бутонa On/Off/Mode. Натиснете за кратко някой от бутоните, за да дезактивирате „Натискане за слушане“.

### 2:7 Външен вход (модели \*FLX2)

Възможно е свързване на външно оборудване с помощта на FLX2 кабели със стандартен конектор. За информация за кабелите на Вашите конкретни слушалки се консултирайте с техническите данни за продукта или се обърнете към Вашия дилър.

### 2:8 Външен вход PTT (модели \*FLX2)

Бутонът PTT (Push-To-Talk [Натискане за разговор]) (фиг. 7) се използва за ръчно управление на радиопредаването за радиоустройствата, свързани към външния входен конектор.

### 2:9 Технология Bluetooth® Multipoint\*\*

Тези слушалки поддържат технологията Bluetooth® Multipoint. Използвайте технологията Bluetooth® Multipoint, за да свържете слушалките към две Bluetooth® устройства едновременно. В зависимост от типа на свързаните Bluetooth® устройства и техните текущи дейности слушалките контролират Bluetooth® устройствата по различен начин. Слушалките приоритизират и координират дейностите от свързаните Bluetooth® устройства.

**ЗАБЕЛЕЖКА:** Настройката по подразбиране е Bluetooth® Single point и Ви трябва да активирате Bluetooth® Multipoint в режима за настройка на слушалките.

### 2:10 Сдвояване на Bluetooth® устройство (фиг. 2, фиг. 5)

При първото включване на слушалките те автоматично влизат в режим на сдвояване. В потвърждение на това се извежда гласово съобщение „Bluetooth® pairing on“ (Включено сдвояване на Bluetooth®). Можете да влезете в режим на сдвояване и от менюто (фиг. 6). Това може да се използва за сдвояване на второ устройство. Ако е сдвоено друго устройство, можете да сдвоите и второ устройство, като натиснете продължително бутонa Bluetooth® при стартиране на слушалките.

Вижте „**Конфигуриране на слушалките**“.

Уверете се, че е активирана Bluetooth® комуникацията на Вашето Bluetooth® устройство. Потърсете и изберете „WS ProTas XPI“ на Вашето Bluetooth® устройство. Гласово съобщение потвърждава, когато е приключено сдвояването, „pairing complete“ (сдвояването приключи) и „connected“ (свързано).

**ЗАБЕЛЕЖКА:** Винаги можете да спрете процеса на вдвояване, като натиснете продължително (2 сек) бутона Bluetooth® (фиг. 7).

**ЗАБЕЛЕЖКА:** Само едно от двете вдвоени устройства може да е двупосочен приемо-предавател.\*\* Слушалките поддържат само RPTT чрез Bluetooth®, ако двупосочният приемо-предавател поддържа 3M™ PELTOR™ протокол за „Натискане за разговор“. Ако имате някакви въпроси, моля, свържете се с местния дистрибутор.

**ЗАБЕЛЕЖКА:** Когато трето Bluetooth® устройство се вдвои успешно, едно от преди това вдвоените устройства се премахва от слушалките. Ако едно от устройствата е свързано, несвързаното устройство се премахва. В противен случай първото вдвоено устройство се премахва.

#### 2:11 Повторно свързване на Bluetooth® устройства

Когато слушалките са включени, те се опитват да се свържат повторно към всички вдвоени устройства в рамките на 5 минути. Гласово съобщение ще потвърди осъществената връзка с „connected“ (свързано).

**ЗАБЕЛЕЖКА:** Ако връзката бъде изгубена, това се потвърждава с гласово съобщение „disconnected“ (връзката е прекъсната).

#### 2:12 Bluetooth® функция

Bluetooth® е името на технически стандарт за безжичен пренос на данни на късо разстояние с работен диапазон около 10 метра. Слушалките могат да се използват с други устройства с Bluetooth®, които поддържат някой от профилите: слушалки (HSP), свободни ръце (HFP) или поточно аудио (A2DP).

- Ако чуете съобщение „no paired devices“ (няма вдвоени устройства), към слушалките няма вдвоено Bluetooth® устройство.
- Ако чуете съобщение „connecting Bluetooth®, connected“ (свързване към Bluetooth®, свързано), Bluetooth® устройство е вдвоено към слушалките и е свързано.
- Ако чуете съобщението „connecting Bluetooth®, connection failed“ (свързване към Bluetooth®, връзката е неуспешна), към комплекта слушалки е вдвоено Bluetooth® устройство, но то не е свързано.

#### 2:13 Отговаряне на телефонно обаждане (фиг. 7)

Когато слушалките са свързани с телефон посредством безжична технология Bluetooth® и има входящо обаждане, отговорете чрез кратко натискане на бутона Bluetooth® на дясната чашка.

#### 2:14 Отхвърляне на телефонно обаждане (фиг. 7)

Натиснете и задръжте бутона Bluetooth® в продължение на 2 секунди, за да отхвърлите обаждането.

#### 2:15 Регулиране на силата на звука на Bluetooth® (фиг. 3)

Натискайте бутоните [+] или [-], за да регулирате силата на звука на активно вдвоено устройство с Bluetooth®.

#### 2:16 Превключване между телефон и слушалки (фиг. 7)

Когато има активно обаждане, е възможно да прехвърлите звука към телефона, вместо да използвате слушалките, като натиснете бутона Bluetooth® в продължение на 2 секунди. За да върнете разговора към слушалките, отново натиснете бутона Bluetooth® за 2 секунди.

#### 2:17 Приключване на телефонно обаждане (фиг. 7)

За да приключите телефонно обаждане, натиснете бутона Bluetooth® за кратко.

#### 2:18 Повторно набиране (фиг. 7)

Последно набраният номер на телефон, свързан чрез Bluetooth®, може да бъде повторно набран. Натиснете и задръжте бутона Bluetooth® в продължение на 2 секунди.

#### 2:19 Гласово набиране (фиг. 7)

За да активирате гласовия контрол на последното вдвоено устройство, натиснете за кратко бутона Bluetooth®.

### 3. КОНФИГУРИРАНЕ НА СЛУШАЛКИТЕ (фиг. 8)

Настройките се променят от менюто. Натиснете и задръжте бутоните [+] и [-] в продължение на около 2 секунди, за да влезете в менюто. За прелистване в менюто натиснете за кратко бутона On/Off/Mode. Стъпките в менюто са изброени по-долу. На всяка стъпка от менюто бутоните [+] и [-] се използват за промяна на настройките и за преминаване към следващата стъпка от наличните настройки. Гласово съобщение потвърждава всяка стъпка от менюто. След десет секунди без активност менюто се връща към режима за регулиране на силата на звука.

#### 3:1 Bluetooth® pairing (Сдвояване на Bluetooth®) (фиг. 6)

Когато чуете гласовото съобщение „Bluetooth® pairing“ (Сдвояване на Bluetooth®), натиснете за кратко (1 сек) бутона [+], за да стартирате сдвояването. Натиснете за кратко (1 сек) бутона Bluetooth®, за да спрете сдвояването. Това ще бъде потвърдено чрез гласово съобщение „Bluetooth® pairing on“ (Включено сдвояване на Bluetooth®). Потърсете и изберете „WS ProTac XPI“ на Вашето Bluetooth® устройство. Гласово съобщение ще

потвърди, когато сдвояването приключи – „pairing complete“ (сдвояването приключи) и „connected“ (свързано). Натиснете за кратко (1 сек) бутона [–], за да спрете сдвояването. Гласово съобщение потвърждава, „pairing failed“ (сдвояването е неуспешно).

### 3:2 VOX (гласово управлявано предаване)

VOX позволява автоматично предаване, когато нивото на звука в микрофона е над нивото на VOX. Това позволява радиопредаване без необходимост от натискане на бутона Bluetooth®. Има две настройки: изключен режим (по подразбиране) и включен режим за активиране на гласово управлявано предаване.

### 3:3 Battery type (Тип батерия)

Типът батерия променя индикацията за предупреждение за нисък заряд на батерията за различните типове батерии. Регулира се за два типа батерии: акумулаторни и алкални.

### 3:4 Reset (Нулиране [Нулиране до фабрични настройки по подразбиране]) (фиг. 9)

За да потвърдите нулирането до фабричните настройки по подразбиране, задръжте бутона [+] в продължение на две секунди.

## 4. РЕЖИМ НА НАСТРОЙКА (фиг. 10)

За да влезете в режима на настройка, слушалките трябва да са изключени. След това натиснете и задръжте бутона On/Off/Mode и бутона Bluetooth® в продължение на около 2 секунди, за да стартирате слушалките в режим на настройка. Натиснете и задръжте бутоните [+] и [–] в продължение на около 2 секунди, за да влезете в разширеното меню. За да преминавате през стъпките на менюто, натискайте за кратко бутона On/Off/Mode. Стъпките на менюто са изброени по-долу. На всяка стъпка от менюто бутоните [+] и [–] се използват за промяна на настройките и за преминаване към следващата стъпка от наличните настройки. Гласово съобщение потвърждава всяка стъпка от менюто. След десет секунди без активност менюто се връща към режима за регулиране на силата на звука.

### 4:1 Bluetooth® pairing (Сдвояване на Bluetooth®)

Когато гласовото съобщение каже „Bluetooth® pairing“ (Сдвояване на Bluetooth®), натиснете за кратко (1 секунда) бутона [+], за да стартирате сдвояването. Натиснете за кратко (1 сек) бутона Bluetooth®, за да спрете сдвояването. Това ще бъде потвърдено чрез гласово съобщение „Bluetooth® pairing on“ (Включено сдвояване на Bluetooth®). Потърсете и изберете „WS ProTas XPI“ на Вашето Bluetooth® устройство. Гласово съобщение ще потвърди, когато сдвояването приключи – „pairing complete“ (сдвояването приключи) и „connected“ (свързано). Натиснете за кратко (1 сек) бутона [–], за да спрете сдвояването. Гласово съобщение потвърждава, „pairing failed“ (сдвояването е неуспешно).

### 4:2 VOX (гласово управлявано предаване)

VOX позволява автоматично предаване, когато нивото на звука в микрофона е над нивото на VOX. Това позволява радиопредаване без необходимост от натискане на бутона Bluetooth®. Има две настройки: off mode (изключен режим) (по подразбиране) и on mode (включен режим) за активиране на гласово управлявано предаване.

### 4:3 Battery type (Тип батерия)

Типът батерия променя индикацията за предупреждение за нисък заряд на батерията за различните типове батерии. Регулира се за два типа батерии: акумулаторни и алкални.

### 4:4 Reset (Нулиране [Нулиране до фабрични настройки по подразбиране]) (фиг. 9)

За да потвърдите нулирането до фабричните настройки по подразбиране, задръжте бутона [+] в продължение на две секунди.

### 4:5 VOX mode (VOX режим)

Активиране или деактивиране на функцията VOX.

**ЗАБЕЛЕЖКА:** Когато е деактивирана, тя няма да е налична в менюто.

### 4:6 Automatic power off (Автоматично изключване на захранването)

Автоматичното изключване на захранването е времето, което изтича, преди слушалките да бъдат автоматично изключени, ако не бъде натиснат никой бутон или ако не се осъществи предаване. Има две настройки: изключено или 4 часа (по подразбиране).

### 4:7 Bluetooth® streaming (Поточно предаване чрез Bluetooth®)

Активиране или деактивиране на функцията за поточно предаване. По подразбиране е деактивирана.

### 4:8 Bluetooth® Multipoint

Активиране или деактивиране на функцията Multipoint. По подразбиране е деактивирана.

### 4:9 Microphone volume (Сила на звука на микрофона)

Увеличаване или намаляване на усилването на микрофона.

### 4:10 Светодиоден бутон On/Off/Mode

Бутонът On/Off/Mode се осветява от светодиода, който указва, че захранването на слушалките е включено.

## 5. ПОЧИСТВАНЕ И ПОДДРЪЖКА

Използвайте кърпа, навлажнена със сапун и топла вода, за почистване на външните корпуси, лентата за глава и възглавничките.

### ЗАБЕЛЕЖКА: НЕ потапяйте слуховия протектор във вода.

Ако слуховият протектор се намокри от дъжд или изпотяване, обърнете шумозаглушителите навън, извадете възглавничките и уплътнителите от пяна и ги оставете да изсъхнат, преди да сглобите отново. Възглавничките и уплътнителите от пяна може да влошат качеството си при употреба и трябва да се проверяват редовно за напуквания или други повреди. При редовна употреба 3M препоръчва смяна на възглавничките и уплътнителите от пяна поне два пъти годишно, за да се поддържат постоянно заглушаване, хигиена и комфорт. Ако има повредена възглавничка, тя трябва да се замени. Вижте „Резервни части/аксесоари“ по-долу.

### СВАЛЯНЕ И СМЯНА НА ВЪЗГЛАВНИЧКИТЕ

L:1 За да свалите възглавничката, плъзнете пръстите си под вътрешния ръб на възглавничката и я издърпайте здраво навън.

L:2 Премахнете съществуващия(те) уплътнител(и) и поставете нов(и) уплътнител(и) от пяна.

L:3 Поставете едната страна на възглавничката в канала на чашката и след това натиснете другата страна, докато възглавничката не щракне на мястото си.

### УСЛОВИЯ ЗА СЪХРАНЕНИЕ И УПОТРЕБА

Отстранете батериите преди съхранение на продукта. Не съхранявайте слуховия протектор при температури над 55°C (131°F), например на табло, рафт, перваз на прозорец, или под -20°C (-4°F). Не използвайте слуховия протектор при температури над 50°C (122°F) или под 0°C (32°F).

## 6. РЕЗЕРВНИ ЧАСТИ/АКСЕСОАРИ

### 3M™ PELTOR™ HY83 хигиенен комплект

Сменяем хигиенен комплект. Сменяйте го поне два пъти годишно, за да осигурите постоянно заглушаване, хигиена и комфорт.

### 3M™ PELTOR™ HY80A хигиенен гел комплект

Супермека пяна за повишен комфорт и високотемпературно лепило, подходящо за по-горещи околни среди и такива с по-високи изисквания.

### 3M™ PELTOR™ HY100A протектори за еднократна употреба

Протектор за еднократна употреба, който лесно се прикрепя към възглавничките.

3M™ PELTOR™ HYM1000 протектор за микрофон  
Устойчива на влага и вятър лента, която предпазва микрофона за провеждане на разговор.

### 3M™ PELTOR™ ACK053 комплект акумулаторни батерии

Комплект акумулаторни батерии NiMH, 1900 mAh 2.4 V. Диапазон на работната температура: 0°C (32°F) до 50°C (122°F)

### 3M™ PELTOR™ FR09 зарядно устройство за батерии

Зарядно устройство за PELTOR ACK053.

### 3M™ PELTOR™ FR08 захранване

Захранване за PELTOR FR09.

### 3M™ PELTOR™ M171/2 ветрозащитен екран за микрофони за провеждане на разговори MT73

Ефективна защита против шума, предизвикан от вятъра. Удължава продължителността на употреба и защитава микрофона за провеждане на разговори. По един в пакет.

### 3M™ PELTOR™ 1180 SV капак за батерии

Капак за батерията за употреба с батерии от 1,5 V, тип LR6 (AA).

### 3M™ PELTOR™ M60/2 ветрозащитен екран за микрофони за околни шумове

Защита на микрофоните от вятър.

### 3M™ PELTOR™ FLX2 кабели за аксесоари

Моля, обърнете се към своя дилър на 3M PELTOR.

### FCC и IC ИНФОРМАЦИЯ

Това устройство е в съответствие с част 15 от правилата на FCC и спецификациите за освободените от лиценз радиостандарти на Industry Canada. Експлоатацията е предмет на следните две условия: (1) Това устройство не трябва да причинява вредни смущения и (2) това устройство трябва да приема всички получени смущения, включително смущения, които биха могли да доведат до нежелана експлоатация.

Това преносимо устройство и неговата антена отговарят на FCC/IC, граници на РЧ излагане за общата популация/неконтролирано излагане. Използването за това устройство антена не трябва да бъде съвместно разположена или да работи заедно с друга антена или предавател. Промените или модификациите на оборудването, които не са изрично одобрени от страната, отговаряща за съответствието, могат да отнемат правото на потребителя да работи с оборудването.



**ЗАБЕЛЕЖКА:** Това устройство е тествано и е установено, че е в съответствие с ограниченията за цифрово устройство от клас В съгласно част 15 от правилата на FCC. Тези ограничения са предназначени да осигурят разумна защита срещу вредни смущения в жилищна инсталация. Това устройство генерира, използва и може да излъчва радиочастотна енергия и ако не бъде инсталирано и използвано в съответствие с инструкциите, може да причини вредни смущения в радиокомуникациите. Въпреки това няма никаква гаранция, че няма да възникнат смущения в конкретна инсталация. Ако това устройство причинява вредни смущения, което може да се установи с изключване и включване на устройството, потребителят може да се опита да коригира смущенията по един или повече от следните начини:

- Да преориентира или премести приемната антена.
- Да увеличи разстоянието между двете смущаващи се устройства.
- Да се консултира с отдела за техническо обслужване на 3М.

**ЗАБЕЛЕЖКА:** Промените или модификациите, които не са изрично одобрени от производителя, могат да отнемат правото на потребителя да работи с оборудването.

CAN ICES-3 (B)/NMB-3(B)

#### ГАРАНЦИЯ И ОГРАНИЧЕНИЕ НА ОТГОВОРНОСТТА

**ЗАБЕЛЕЖКА:** Следващите твърдения не се отнасят за Австралия и Нова Зеландия. Потребителите трябва да разчитат на своите законни права.

**ГАРАНЦИЯ:** В случай че някой продукт на отдела за лични предпазни средства на 3М се окаже дефектен като изработка, материали или в несъответствие с каквито и да било изрични гаранции за определена цел, единственото задължение на 3М и Вашето изключително правно средство за защита ще бъде опцията на 3М да ремонтира, замени или възстанови средствата за покупната цена на тези части или продукти при навременното уведомяване относно проблема от Ваша страна, както и обосновката, че продуктът е съхраняван, поддържан и използван в съответствие с писмените инструкции на 3М. **ОСВЕН КОГАТО Е ЗАБРАНЕНО ОТ ЗАКОНА, ТАЗИ ГАРАНЦИЯ Е ИЗКЛЮЧИТЕЛНА И ЗАМЕСТВА ВСИЧКИ ИЗРИЧНИ ИЛИ ПОДРАЗБИРАЩИ СЕ ГАРАНЦИИ ЗА ПРОДАВАЕМОСТ, ПРИГОДНОСТ ЗА ОПРЕДЕЛЕНА ЦЕЛ ИЛИ ДРУГА ГАРАНЦИЯ ЗА КАЧЕСТВО, ИЛИ ТЕЗИ, КОИТО ПРОИЗТИЧАТ ОТ НАЧИНА НА ТЪРГУВАНЕ, МАНИЕР ИЛИ ЦЕЛ НА ТЪРГУВАНЕТО, С ИЗКЛЮЧЕНИЕ НА ПРАВОТО НА СОБСТВЕНОСТ И ПРОТИВ НАРУШАВАНЕ НА ПАТЕНТНИТЕ ПРАВА.** 3М няма задължение по силата на тази гаранция по отношение на продукт, който се е повредил поради неадекватно или неправилно съхранение, работа или поддръжка; неспазване на инструкциите на продукта; промяна или повреда на

продукта, причинена от злополука, небрежност или неправилно използване.

**ОГРАНИЧЕНИЕ НА ОТГОВОРНОСТТА: ОСВЕН КОГАТО Е ЗАБРАНЕНО ОТ ЗАКОНА, В НИТО ЕДИН СЛУЧАЙ 3М НЕ НОСИ ОТГОВОРНОСТ ЗА КАКВИТО И ДА БИЛО ПРЕКИ, КОСВЕНИ, СПЕЦИАЛНИ, СЛУЧАЙНИ ИЛИ ПОСЛЕДВАЩИ ЗАГУБИ ИЛИ ЩЕТИ (ВКЛЮЧИТЕЛНО ПРОПУСНАТИ ПОЛЗИ), ПРОИЗТИЧАЩИ ОТ ТОЗИ ПРОДУКТ, НЕЗАВИСИМО ОТ ТОВА КАКВО ТЪРЪДИ ПРАВНАТА ТЕОРИЯ. ПРАВНИТЕ СРЕДСТВА ЗА ЗАЩИТА, ИЗЛОЖЕНИ ТУК, СА ИЗКЛЮЧИТЕЛНИ.**

**ЗАБРАНА ЗА МОДИФИКАЦИЯ:** По това устройство не трябва да се правят модификации без писменото съгласие на компанията 3М. Неразрешени модификации може да са причина за анулиране на гаранцията и правото на потребителя да експлоатира устройството. За да изхвърлите батериите по подходящ начин, спазвайте местните разпоредби за изхвърляне на твърди отпадъци. Много от презареждащите се батерии трябва да се рециклират според местното, щатското/областното и националното законодателство. За да рециклирате/ изхвърлите батериите по подходящ начин, винаги спазвайте местните разпоредби за изхвърляне на твърди отпадъци. Освен това в Съединените щати и Канада компанията 3М е партньор на Call2Recycle (RBRC), за да Ви предостави услуга за рециклиране и да гарантира, че акумулаторните батерии в нашите продукти се рециклират правилно. За да Ви помогнем да използвате тази услуга, обадете се на помощната линия за информация за рециклиране на батерии на Call2Recycle на 1-800-8-BATTERY (1-800-822-8837) или направете справка с указанията за рециклиране на батерии на Call2Recycle онлайн на [www.call2recycle.org](http://www.call2recycle.org).





### 3M™ PELTOR™ WS™ ProTac XPI Headset MT15H7\*WS6\*

#### ÚVOD

Děkujeme vám a blahopřejeme k volbě řešení 3M™ PELTOR™ pro ochranu sluchu. Řešení 3M™ PELTOR™ WS™ ProTac XPI pro ochranu sluchu má vestavěnou technologii Bluetooth® a funkci pro poslech okolních zvuků na základě úrovně hluku. Vítejte u nové generace ochranných komunikačních prostředků.

#### DŮLEŽITÉ UPOZORNĚNÍ

Než začnete výrobek používat, přečtěte si prosím všechny bezpečnostní informace a tyto pokyny. Pokyny si uschovejte pro pozdější použití. Se žádostmi o další informace nebo dotazy se prosím obraťte na technickou podporu společnosti 3M (kontaktní informace naleznete na poslední stránce).

#### ZAMÝŠLENÉ POUŽITÍ

Tyto náhlavní soupravy 3M™ PELTOR™ poskytují uživateli ochranu sluchu před nebezpečnými úrovněmi hluku a umožňují jim komunikovat prostřednictvím vestavěné technologie Bluetooth® nebo jiných zvukových zařízení a slyšet okolí pomocí mikrofonů mikrofonů pro příjem okolních zvuků. Předpokládá se, že si všichni uživatelé přečtou přiložený návod k použití a seznámí se s používáním tohoto zařízení.



#### VAROVÁNÍ

Tato ochranná sluchátka pomáhají omezit vystavení uživatele nebezpečnému hluku a dalším hlasitým zvukům. Nesprávné používání nebo nepoužívání ochrany sluchu po celou dobu, kdy jste nebezpečnému hluku vystaveni, může vést ke ztrátě nebo poškození sluchu. Se správným používáním vám pomůže nadřízený pracovník, návod k použití nebo technická podpora společnosti 3M. Máte-li pocit otupení sluchu, slyšíte-li během vystavení hluku (včetně hluku střelby) zvonění nebo bzučení, nebo pokud máte z jakéhokoli jiného důvodu podezření na problém se sluchem, opusťte ihned hlučné prostředí a obraťte se na svého vedoucího nebo vyhledejte lékaře.

#### Nedodržení následujících pokynů může vést k vážnému nebo smrtelnému zranění:

- Poslech zvukové komunikace může omezit povědomí o okolní situaci a schopnost slyšet výstražné signály. Udržujte pozornost a nastavte hlasitost na nejvyšší přijatelnou úroveň. Slyšitelnost výstražných signálů na určitém pracovišti může být při použití zábavního zařízení snížena.
- Aby se snížila rizika spojená se vznikem výbuchu, nepoužívejte tento výrobek v potenciálně výbušném prostředí.

#### Nedodržení následujících pokynů může vést ke snížení úrovně ochrany poskytované sluchátky a může způsobit ztrátu sluchu:

- Z výzkumu vyplývá, že uživatelé mohou v praxi zaznamenat nižší úroveň redukce hluku, než je uvedeno na obalu, z důvodu rozdílu v těsnosti přilehnutí, zkušenosti s nasazením a motivaci uživatelů. Informace ohledně úpravy hodnot uvedených na štítku a odhadu utlumení najdete v příslušných nařízeních. Společnost 3M také důrazně doporučuje funkci ochrany sluchu vyzkoušet.
- Společnost 3M důrazně doporučuje funkci ochrany sluchu individuálně vyzkoušet. Pokud je pro určení typické ochrany pracoviště použita metoda NRR nebo SNR, doporučuje společnost 3M snížit hodnotu tlumení hluku o 50 % nebo v souladu s příslušnými předpisy.
- Zajistěte výběr vhodného typu ochrany sluchu, její správné přizpůsobení a udržování. Nesprávný způsob aplikace tohoto zařízení snižuje účinnost tlumení hluku. Správný postup aplikace popisují přiložené pokyny.
- Před každým použitím ochrany sluchu pečlivě zkontrolujte. Pokud zjistíte poškození, použijte jinou, nepoškozenou ochranu sluchu, nebo se vyhněte hlučnému prostředí.
- Pokud je nutné použít další osobní ochranné prostředky (např. ochranné brýle, respirátory apod.), vyberte brýle s flexibilními, tenkými straniciemi nebo pásky, aby co nejméně narušovaly těsnící plochu náušníků. Odstraňte všechny předměty, které by mohly narušovat těsnící plochu náušníků, a snižovat tak účinnost ochrany sluchu (např. vlasy, čepice, šperky, sluchátka, hygienické náleky apod.).
- Náhlavní ani tylní most neohýbejte ani neměňte jeho tvar a zkontrolujte, zda vyvíjí adekvátní přítlak, aby sluchátka pevně držel na místě.
- Sluchátka, a zvláště náušníky, se mohou používáním opotřebovávat a jejich stav je nutné v pravidelných intervalech kontrolovat (např. kvůli prasklinám či netěsnostem). Při pravidelném používání je doporučeno měnit pěnové vložky a náušníky minimálně dvakrát ročně, abyste zajistili stálou úroveň ochrany, hygieny a pohodlí.
- Výstup elektrického zvukového obvodu těchto chráničů sluchu může překročit denní limit úrovně hluku. Hlasitost nastavte na nejvyšší přijatelnou úroveň.
- Nebude-li uživatel dodržovat tato doporučení, může dojít k závažnému zhoršení ochrany, kterou chrániče poskytují.

#### Bezpečnostní prohlášení EN 352:

Výstup obvodu poslechu okolních zvuků těchto chráničů sluchu může překročit externí úroveň hluku.

- Nasazení hygienických krytů na náušníky může mít vliv na akustické vlastnosti chráničů sluchu.
- Během používání baterií se může jejich výdrž zhoršovat. Typická délka nepřetržitého používání, které umožní baterie chrániče sluchu, je přibližně 40 hodin.
- Tento výrobek může být nepříznivě ovlivněn některými chemickými látkami. Další informace lze získat od výrobce.

• Chrániče sluchu s upevněním na přílbu jsou pouze ve velké velikosti. Chrániče sluchu pro upevnění na přílbu splňující normu EN 352-3 jsou ve střední, malé nebo velké velikosti. Střední chrániče sluchu pro upevnění na přílbu jsou určeny pro většinu uživatelů. Chrániče sluchu pro upevnění na přílbu v malé a velké velikosti jsou určeny pro uživatele, kterým nevyhovují chrániče sluchu střední velikosti.

**UPOZORNĚNÍ:**

- Jestliže baterii zaměníte za jiný nesprávný typ, hrozí nebezpečí výbuchu. Viz část „Náhradní díly/Příslušenství“.
- Baterie nedobíjejte při teplotách vyšších než 40 °C (104 °F).
- Pro dobíjecí baterie ACK053 používejte pouze USB nabíječku FR09 3M™ PELTOR™ a nástěnný USB adaptér FR08.
- S bateriemi hrozí riziko požáru a popálenin. Neotvírejte, nedrte, nezahřívejte nad 55 °C (131 °F) ani nespalujte.
- Nepoužívejte společně alkalické, standardní nebo dobíjecí baterie.
- V hlučných prostředích, kde převládají frekvence nižší než 500 Hz, by měla být použita hladina akustického tlaku prostředí vážená podle křivky C.
- Vždy používejte náhradní díly pro daný výrobek 3M. Použití neautorizovaných náhradních dílů může snížit ochranu poskytovanou tímto výrobkem.

**POZNÁMKA**

- Pokud jsou sluchátka používána v souladu s tímto návodem k použití, pomáhají omezit vystavení uživatele trvalému hluku, například průmyslovému hluku a hluku vozidel a letadel, a také velmi hlasitým zvukovým impulsům, jakými jsou například výstřely. Požadovanou úroveň ochrany sluchu před hlasitými zvukovými impulsy je obtížné určit. Na výkon ochrany sluchu při střelbě má vliv například typ zbraně, počet výstřelů, správný výběr ochrany a její aplikace a další faktory. Více informací o ochraně sluchu před zvukovými impulsy naleznete na adrese [www.3M.com/hearing](http://www.3M.com/hearing).
- Přestože lze chrániče sluchu doporučit jako ochranu proti škodlivému vlivu zvukových impulsů, je třída omezení hluku (NRR) založena na tlumení trvalého hluku a nemusí být přesným indikátorem ochrany proti zvukovým impulsům, jakými jsou například výstřely (formulace požadovaná organizací EPA).
- Tyto chrániče sluchu jsou vybaveny tlumením na základě úrovně hluku. Uživatel je povinen zkontrolovat před použitím jejich správnou funkčnost. Při zjištění rušení nebo nefunkčnosti se uživatel musí řídit pokyny výrobce pro údržbu a výměnu baterie.
- Tento chránič sluchu má elektrický vstup zvuku. Uživatel je povinen zkontrolovat před použitím jejich správnou funkčnost. Při zjištění deformace nebo závady se osoba používající sluchátka musí řídit radami výrobce.
- Tento chránič sluchu omezuje zvukový signál zábavního systému na efektivní hodnotu 82 dB(A).
- V Kanadě se musí uživatelé přileb kombinovaných se sluchátky řídit směrnici CSA Standard Z94.1 o průmyslových ochranných prostředcích.

- Provozní teplota: 0 °C (32 °F) až 50 °C (122 °F)
- Skladovací teplota: -20 °C (-4 °F) až 55 °C (131 °F)

**SCHVÁLENÍ**

Společnost 3M Svenska AB tímto prohlašuje, že komunikace Bluetooth® je v souladu se směrnicí 2014/53/EU a dalšími příslušnými směrnici pro udělení označení CE. Společnost 3M Svenska AB také prohlašuje, že ochranná náhlavní souprava je v souladu s nařízením (EU) 2016/425.

Příslušnou legislativu lze určit na základě prohlášení o shodě na adrese [www.3M.com/peltor/doc](http://www.3M.com/peltor/doc). Prohlášení o shodě rovněž uvádí, zda produkt podléhá i jiným typovým schválením. Při získávání prohlášení o shodě zjistíte své číslo dílu. Číslo dílu sluchátek najdete v dolní části na jednom ze sluchátek. Příklad najdete na obrázku níže.



Kopii prohlášení o shodě a další informace vyžadované směrnici můžete získat také tak, že kontaktujete společnost 3M v zemi nákupu. Kontaktní informace naleznete na posledních stránkách tohoto návodu k použití. Tato ochranná pomůcka podléhá každoročnímu auditu organizace Finnish Institute of Occupational Health, oznámený subjekt č. 0403, Topeliuksenkatu 41 b, FI-00250 Helsinky, Finsko, a typovým schválením laboratorní PZT GmbH, oznámený subjekt č. 1974, Bismarckstrasse 264 B, DE-26389, Wilhelmshaven, Německo. Produkt byl testován a schválen v souladu s normami EN 352-1:2002, EN 352-3:2002, EN 352-4:2001/A1:2005, EN 352-6:2002, EN 352-8:2008.



Tento výrobek NEVYHAZUJTE do netříděného domovního odpadu! Symbol přeškrtnuté popelnice znamená, že všechna elektrická a elektronická zařízení, baterie a akumulátory se musí likvidovat v souladu s místními předpisy prostřednictvím dostupných systémů pro shromažďování a vrácení odpadu.

**LABORATORNÍ TLUMENÍ**

Třída omezení hluku (SNR/NRR) byla zjištěna při vypnutém zařízení.

Evropská norma EN 352

Z výzkumu vyplývá, že uživatelé mohou v praxi zaznamenat nižší úroveň tlumení hluku, než je uvedeno na obalu, z důvodu rozdílů v těsnosti přilehnutí, zkušeností s nasazením a motivací uživatelů. Informace ohledně úpravy hodnot uvedených na štítku a odhadu tlumení najdete v příslušných nařízeních. Společnost 3M také důrazně doporučuje funkci ochrany sluchu vyzkoušet.

## Vysvětlivky pro tabulky s údaji o tlumení (tabulka A)

### Evropská norma EN 352

- (A:1) Označení modelu
- (A:2) Frekvence (Hz)
- (A:3) Střední tlumení (dB)
- (A:4) Směrodatná odchylka (dB)
- (A:5) Předpokládaná hodnota ochrany, APV
- (A:6) Hmotnost (g)
- H = odhad ochrany sluchu pro vysokofrekvenční zvuky ( $f \geq 2\ 000$  Hz).
- M = odhad ochrany sluchu pro středněfrekvenční zvuky ( $500\ \text{Hz} < f < 2\ 000$  Hz).
- L = odhad ochrany sluchu pro nízkofrekvenční zvuky ( $f \leq 500$  Hz).
- (E) Úroveň kritérií
- H = Úroveň kritéria pro vysokofrekvenční hluk
- M = Úroveň kritéria pro hluk o střední frekvenci
- L = Úroveň kritéria pro nízkofrekvenční hluk

### Norma USA ANSI S3.19-1974 (tabulka B)

Společnost 3M důrazně doporučuje funkci ochrany sluchu individuálně vyzkoušet. Pokud je pro určení typické ochrany pracoviště použita metoda NRR nebo SNR, doporučuje společnost 3M snížit hodnotu tlumení hluku o 50 % nebo v souladu s příslušnými předpisy.

- (B:1) Frekvence (Hz)
- (B:2) Střední tlumení (dB)
- (B:3) Směrodatná odchylka (dB)

Hladina hluku vstupujícího do ucha osoby při předepsaném používání ochrany sluchu se těsně blíží rozdílu mezi hladinou akustického tlaku prostředí váženou podle křivky A a NRR. Příklad

1. Hladina akustického tlaku prostředí naměřená u ucha je 92 dB(A).
2. NRR je 32 decibelů (dB).
3. Hladina akustického tlaku vstupujícího do ucha se přibližně rovná 60 dB(A).

### Australská/novozélandská norma AS/NZS 1270:2002 (tabulka C)

- (C:1) Zkušební frekvence
- (C:2) Střední tlumení
- (C:3) Směrodatná odchylka
- (C:4) Střední minus SO

### Vysvětlivky tabulky úrovní elektrického zvukového vstupu (tabulka D) dle evropské normy EN 352-6

- (D:1) Úroveň vstupního signálu U (mV, RMS)
- (D:2) Střední úroveň akustického tlaku (dB(A))
- (D:3) Směrodatná odchylka akustického tlaku (dB)
- (D:4) Úroveň vstupního signálu, při které se střední plus jedna směrodatná odchylka rovná 82 dB(A)

## Vysvětlivky k úrovním kritéria (tabulka E)

### Evropská směrnice EN 352-4

Úroveň kritéria je úroveň akustického tlaku dB(A) hlučného prostředí, které působí efektivním tlakem 85 dB(A) na ucho při použití chráničů sluchu. Definují se tři různé úrovně kritéria vztahující se k frekvenčnímu obsahu hluku.

- H = úroveň kritéria pro vysokofrekvenční hluk
- M = úroveň kritéria pro hluk o střední frekvenci
- L = úroveň kritéria pro nízkofrekvenční hluk

### Vysvětlivky k tabulce držáků průmyslových ochranných přileb (tabulka F)

#### Evropská směrnice EN 352-3

- (F:1) Výrobce helmy
- (F:2) Model helmy
- (F:3) Uchycení helmy
- (F:4) Velikost hlavy: S = malá, M = střední, L = velká

#### POZNÁMKA: Tyto chrániče sluchu lze nainstalovat

a používat jen s průmyslovými ochrannými přilbami uvedenými v tabulce F. Tyto chrániče sluchu byly testovány v kombinaci s dále uvedenými průmyslovými ochrannými přilbami a při použití s jinými přilbami mohou vykazovat jinou úroveň ochrany.

**POZNÁMKA:** Při výběru příslušenství, například ochrany proti hluku připevněné na přilbu, hledejte štítek schválení NIOSH nebo si vyžádejte schválené konfigurace od technické podpory 3M.

## SOUČÁSTI

- (G:1) Náhlavní most (PVC, nerezová ocel)
- (G:2) Dvoubodový úchyt (POM)
- (G:3) Polstrování náušníků (PVC fólie a PUR pěna)
- (G:4) Hlasový mikrofon
- (G:5) Tlačítko On/Off/Mode (Zapnout/Vypnout/Režim)
- (G:6) Tlačítko [+]
- (G:7) Tlačítko [-]
- (G:8) Tlačítko Bluetooth®
- (G:9) Externí PTT vstup (modely\* -111)
- (G:10) Externí vstupní konektor, FLX 2

## 1. POKYNY PRO NASAZENÍ

### 1:1 Náhlavní most

- (H:1) Vysuňte mušle a vykleňte jejich horní část směrem ven, protože kabel musí vést mimo náhlavní most.
- (H:2) Upravte výšku mušlí tak, že podržíte náhlavní most a posunete mušle nahoru nebo dolů.
- (H:3) Náhlavní most by měl být umístěn přes horní část hlavy.

### 1:2 Límeč

- (J:1) Umístěte skořepiny na uši.
- (J:2) Přidržte mušle na místě, umístěte hlavový popruh na temeno hlavy a upevněte.
- (J:3) Hlavový popruh musí být umístěn na temeni hlavy a měl by nést hmotnost náhlavní soupravy.

### 1:3 Držák na přílbu

(K:1) Zasuňte přichytku do drážky na přilbě tak, aby zaklapla na místo.

(K:2) Dávejte pozor, aby kabel vedl mimo náhlavní most.

(K:3) Pracovní režim: Zatlačte dráty náhlavního mostu dovnitř, dokud na obou stranách neuslyšíte cvaknutí. Dávejte pozor, aby skořepiny a dráty náhlavního mostu netlačily v pracovním režimu na okraj helmy, protože by mohlo dojít k pronikání hluku.

(K:4) Režim ventilace: Neumistujte skořepiny proti helmě, protože by to zabránilo ventilaci (K:5).

**POZNÁMKA:** Přílbu neskladujte s držákem na přílbu v režimu ventilace. Držák na přílbu je tím vystaven namáhání.

**POZNÁMKA:** Když přílbu nepoužíváte, měli byste náušníky nechat v pracovním režimu. Držák na přílbu tak bude namáhán méně.

### 1:4 Mikrofon

(M:1) (M:2) V zájmu udržení stabilního potlačení šumu by měl být mikrofon umístěn velmi blízko ústům (méně než 3 mm).

### 1:5 Výměna destičky držáku na přílbu

Kvůli správnému usazení na různých typech průmyslových bezpečnostních přileb může být někdy nutné destičku držáku na přílbu vyměnit. Doporučené návstavec najdete v tabulce F. Další destičky můžete získat od svého prodejce. K provedení budete potřebovat šroubovák.

(N:1) Uvolněte šroub držící držák.

(N:2) Vyměňte držák, ujistěte se, že je otočen správnou stranou a utáhněte šroub.

## 2. NÁVOD K POUŽITÍ

### 2:1 Výměna baterií (obr. 1)

1-2: Vyměňte kryt z prostoru pro baterie a vložte alkalické baterie nebo baterie ACK053.

3: Polarita baterií musí odpovídat značení na prostoru pro baterie. Nízká úroveň nabití baterie je indikována hlasovou zprávou „low battery“ (baterie vybitá).

4-6: Zahákněte víko a kryt prostoru pro baterie zavřete.

**POZNÁMKA:** S bateriemi PELTOR™ ACK053 používejte pouze USB nabíječku 3M™ PELTOR™ FR09 a nástěnný USB adaptér FR08 3M™ PELTOR™.

### 2:2 Doba provozu

Přibližná doba provozu s novými alkalickými bateriemi AA a plně nabitou baterií ACK053 (1 900 mAh):

- S funkcí závislosti na hlasitosti: cca. X hodin
- S funkcí Bluetooth® a funkcí závislosti na hlasitosti: cca 40 hodin

### POZNÁMKA:

V závislosti na prostředí, teplotě a baterii se doba provozu může lišit.

### 2:3 Zapnutí/vypnutí (obr. 2)

Náhlavní soupravu zapnete nebo vypnete stisknutím tlačítka On/Off/Mode přibližně na dobu dvou sekund. Zapnutí či vypnutí jednotky potvrdí hlasová zpráva „power on“ (zapnuto) nebo „power off“ (vypnuto).

**POZNÁMKA:** Po čtyřech hodinách nečinnosti se náhlavní souprava automaticky vypne. To potvrdí zpráva „automatic power off“ (automaticky vypnuto).

### 2:4 Nastavení hlasitosti zdroje zvuku (obr. 3)

Chcete-li nastavit hlasitost zdroje zvuku, krátce (na 1 s) stiskněte tlačítko [+] nebo [-]. Aktivní zdroj zvuku změníte krátkým stisknutím (na 1 s) tlačítka napájení On/Off/Mode.

Zdrojem zvuku může být:

- Poslech okolních zvuků
- Streamování
- Telefon
- Vysílačka

**2:5 Poslech okolních zvuků** (mikrofony s funkcí závislosti na hlasitosti)

Umožňuje ochranu vašeho sluchu před potenciálně škodlivými úrovněmi hluku. Neustálý rachot a jiné potenciálně škodlivé zvuky se omezí, můžete však stále normálně mluvit a být slyšeni. Hlasitost zvuků v okolí nastavuje funkci pro okolní zvuk v závislosti na hlasitosti. K dispozici je 4 úrovní a režim vypnutí. Hlasitost můžete upravovat tlačítky [+] nebo [-].

### 2:6 Osobní komunikace (Push-To-Listen, PTL) (obr. 4)

Funkce Push-To-Listen umožňuje okamžitý poslech okolí díky ztlumení hlasitosti zvuku Bluetooth® a aktivaci mikrofonu s funkcí závislosti na hlasitosti. Funkci Push-To-Listen aktivujete dvojným krátkým stisknutím (na 1 s) tlačítka On/Off/Mode. Funkci Push-To-Listen deaktivujete krátkým stisknutím jakéhokoli tlačítka.

### 2:7 Externí vstup (\*modely FLX2)

Pomocí kabelů FLX2 se standardním konektorem lze připojovat externí zařízení. Informace o zapojení konkrétní náhlavní soupravy naleznete v katalogovém listu nebo se obraťte na svého prodejce.

### 2:8 Externí vstup PTT (\*modely FLX2)

Tlačítko PTT (Push-To-Talk) (obr. 7) se používá k ručnímu ovládání vysílání vysílaček připojených do externího vstupního konektoru.

## 2:9 Technologie Bluetooth® Multipoint\*\*

Tato náhlavní souprava podporuje technologii Bluetooth® Multipoint. Pomocí technologie Bluetooth® Multipoint můžete náhlavní soupravu připojit ke dvěma zařízeními Bluetooth® současně. Náhlavní souprava ovládá zařízení Bluetooth® různě, a to v závislosti na typu připojených zařízení Bluetooth® a jejich aktuální činnosti. Náhlavní souprava stanoví priority a koordinuje činnost připojených zařízení Bluetooth®.

**POZNÁMKA:** Výchozím nastavením je Bluetooth® Single point, funkci Bluetooth® Multipoint je tedy třeba aktivovat v režimu nastavení náhlavní soupravy.

## 2:10 Spárování zařízení Bluetooth® (obr. 2, obr. 5)

Při prvním zapnutí náhlavní soupravy přejde souprava automaticky do režimu párování. Hlasová zpráva potvrdí „Bluetooth® pairing on“ (párování Bluetooth® zapnuto). Do režimu párování lze vstoupit z nabídky (obr. 6). To lze použít pro spárování druhého zařízení. Pokud je spárováno jiné zařízení, druhé zařízení lze spárovat dlouhým stisknutím tlačítka Bluetooth® po spuštění náhlavní soupravy.

Viz „Konfigurace náhlavní soupravy“.

Zkontrolujte, zda je na vašem zařízení Bluetooth® zapnutá funkce komunikace Bluetooth®. Na zařízení Bluetooth® vyhledejte a vyberte položku „WS Pro Tac XPI“. Po dokončení párování hlasová zpráva potvrdí „pairing complete“ (párování dokončeno) a „connected“ (připojeno).

**POZNÁMKA:** Proces párování lze vždy ukončit dlouhým stisknutím (na 2 s) tlačítka Bluetooth® (obr. 7).

**POZNÁMKA:** Pouze jedno ze dvou spárovaných zařízení může být obousměrná vysílačka. \*\*Náhlavní souprava přes Bluetooth® podporuje funkci PTT, pouze pokud obousměrná vysílačka podporuje protokol 3M™ PELTOR™ Push-To-Talk. Máte-li jakékoli dotazy, obraťte se na místního distributora.

**POZNÁMKA:** Po úspěšném spárování třetího zařízení Bluetooth® je z náhlavní soupravy odebráno jedno z předchozích spárovaných zařízení. Pokud je jedno ze zařízení připojeno, nepřipojené zařízení se odebere. Jinak je odebráno první spárované zařízení.

## 2:11 Opětovné připojení zařízení Bluetooth®

Při zapnutí se náhlavní souprava pokusí během 5 minut opakovaně připojit všechna spárovaná zařízení. Hlasová zpráva připojení potvrdí „connected“ (připojeno).

**POZNÁMKA:** Dojde-li ke ztrátě spojení, potvrdí to hlasová zpráva „disconnected“ (odpojeno).

## 2:12 Funkce Bluetooth®

Bluetooth® označuje technický standard pro bezdrátový přenos na krátkou vzdálenost. Jeho pracovní dosah je přibližně 10 metrů. Tuto náhlavní soupravu lze používat s ostatními jednotkami Bluetooth®, které podporují libovolné profily sluchátek (HSP), hands-free (HFP) nebo streamování zvuku (A2DP).

- Pokud se ozve zpráva „no paired devices“ (žádná spárovaná zařízení), není s náhlavní soupravou spárováno žádné Bluetooth® zařízení.
- Pokud se ozve zpráva „connecting Bluetooth®, connected“ (připojování Bluetooth®, připojeno), je s náhlavní soupravou spárováno zařízení Bluetooth® a navázáno spojení.
- Pokud uslyšíte zprávu „connecting Bluetooth®, connection failed“ (připojování Bluetooth®, připojení selhalo), je se sluchátky sice nějaké zařízení spárováno, ale už k nim není připojeno.

## 2:13 Odpověď na telefonát (obr. 7)

Pokud je náhlavní souprava připojena k telefonu bezdrátovou technologií Bluetooth® a máte přichozí hovor, krátce stiskněte tlačítko Bluetooth® na pravé mušli.

## 2:14 Odmítnutí hovoru (obr. 7)

Chcete-li hovor odmítnout, stiskněte a podržte tlačítko Bluetooth® po dobu 2 sekund.

## 2:15 Nastavení hlasitosti Bluetooth® (obr. 3)

Stisknutím tlačítka [+] nebo [-] nastavíte hlasitost aktivního spárovaného zařízení Bluetooth®.

## 2:16 Přepínání mezi telefonem a náhlavní soupravou (obr. 7)

Při aktivním telefonním hovoru lze zvuk přeměrovat z náhlavní soupravy do telefonu stisknutím tlačítka Bluetooth® na dvě sekundy. Chcete-li hovor vrátit do sluchátek, podržte tlačítko Bluetooth® další dvě sekundy.

## 2:17 Ukončení hovoru (obr. 7)

Probíhající telefonní hovor ukončíte krátkým stisknutím tlačítka Bluetooth®.

## 2:18 Opětovné vytočení čísla (obr. 7)

Poslední volané číslo na telefonu připojeném přes Bluetooth® lze vytočit znovu. Stiskněte a podržte tlačítko Bluetooth® po dobu 2 sekund.

## 2:19 Hlasové vytáčení (obr. 7)

Hlasové ovládání posledního spárovaného zařízení aktivujete krátkým stisknutím tlačítka Bluetooth®.

### 3. KONFIGURACE NÁHLVNÍ SOUPRAVY (obr. 8)

V této nabídce lze měnit příslušná nastavení. Nabídku zobrazíte tak, že na přibližně dvě sekundy stisknete a podržíte tlačítka [+] a [-]. Nabídku procházíte krátkým stisknutím tlačítka On/Off/Mode. Položky nabídky jsou vyjmenovány v následující části. Pomocí tlačítek [+] a [-] se u každé nabídky mění nastavení a prochází dostupnou nabídkou. Každý krok nabídky potvrdí hlasová zpráva. Po desíti sekundách nečinnosti se nabídka vrátí do režimu hlasitosti.

#### 3:1 Bluetooth® pairing (Párování Bluetooth®) (obr. 6)

Pokud hlasová zpráva říká „Bluetooth® pairing“ (párování Bluetooth®), krátkým stisknutím (1 s) tlačítka [+] spustíte párování. Krátkým stisknutím (na 1 s) tlačítka Bluetooth® párování ukončete. Hlasová zpráva potvrdí „Bluetooth® pairing on“ (párování Bluetooth® zapnuto). Na zařízení Bluetooth® vyhledejte a vyberte položku „WS ProTac XPI“. Dokončení párování potvrdí hlasová zpráva „pairing complete“ (párování dokončeno) a „connected“ (připojeno). Krátkým stisknutím (na 1 s) tlačítka [-] párování ukončete. Hlasová zpráva potvrdí „pairing failed“ (párování se nezdařilo).

#### 3:2 VOX (Hlasem aktivované vysílání)

Funkce VOX umožňuje automaticky spustit vysílání jakmile hlasitost zvuku v prostoru mikrofonu překročí předem nastavenou úroveň. Tím je umožněno rádiové vysílání bez nutnosti stisknout tlačítko Bluetooth®. K dispozici jsou dvě nastavení: (výchozí) režim vypnutí a režim zapnutí pro aktivaci vysílání ovládaného hlasem.

#### 3:3 Battery type (Typ baterii)

Nastavení typu baterií upravuje varování na vybité baterie u různých druhů baterií. Lze nastavit dva druhy baterií: dobíjecí a alkalické.

#### 3:4 Reset (Obnovení továrního nastavení) (obr. 9)

Chcete-li potvrdit obnovení továrního nastavení, podržte tlačítko [+] po dobu dvou sekund.

### 4. REŽIM NASTAVENÍ (obr. 10)

Pro přístup do režimu nastavení je nutné náhlavní soupravu vypnout. Pak stiskněte a přibližně dvě sekundy přidržíte tlačítko On/Off/Mode a tlačítko Bluetooth®, abyste tak náhlavní soupravu uvedli do režimu nastavení. Stisknutím a přidržením tlačítek [+] a [-] po dobu přibližně dvou sekund zobrazíte rozšířenou nabídku. Pro procházení nabídky krátce stiskněte tlačítko On/Off/Mode. Položky nabídky jsou vyjmenovány v následující části. Pomocí tlačítek [+] a [-] se u každé nabídky mění nastavení a prochází dostupnou nabídkou. Každý krok nabídky potvrdí hlasová zpráva. Po desíti sekundách nečinnosti se nabídka vrátí do režimu hlasitosti.

#### 4:1 Bluetooth® pairing (Párování Bluetooth®)

Pokud hlasová zpráva říká „Bluetooth® pairing“ (Bluetooth® párování) krátkým stisknutím (1 s) tlačítka [+] spustíte párování. Krátkým stisknutím (na 1 s) Bluetooth® párování ukončete. Hlasová zpráva potvrdí „Bluetooth® pairing on“ (párování Bluetooth® zapnuto). Na zařízení Bluetooth® vyhledejte a vyberte položku „WS ProTac XPI“. Dokončení párování potvrdí hlasová zpráva „pairing complete“ (párování dokončeno) a „connected“ (připojeno). Krátkým stisknutím (na 1 s) tlačítka [-] párování ukončete. Hlasová zpráva potvrdí „pairing failed“ (párování se nezdařilo).

#### 4:2 VOX (Hlasem aktivované vysílání)

Funkce VOX umožňuje automaticky spustit vysílání jakmile hlasitost zvuku v prostoru mikrofonu překročí předem nastavenou úroveň. Tím je umožněno rádiové vysílání bez nutnosti stisknout tlačítko Bluetooth®. K dispozici jsou dvě nastavení: (výchozí) režim vypnutí a režim zapnutí pro aktivaci vysílání ovládaného hlasem.

#### 4:3 Battery type (Typ baterii)

Nastavení typu baterií upravuje varování na vybité baterie u různých druhů baterií. Lze nastavit dva druhy baterií: dobíjecí a alkalické.

#### 4:4 Reset (Obnovení továrního nastavení) (obr. 9)

Chcete-li potvrdit obnovení továrního nastavení, podržte tlačítko [+] po dobu dvou sekund.

#### 4:5 VOX mode (Režim VOX)

Aktivace nebo deaktivace funkce VOX

**POZNÁMKA:** Pokud je funkce vypnuta, nebude v nabídce k dispozici.

#### 4:6 Automatic power off (Automatické vypnutí)

Automatické vypnutí nastavuje, jak dlouho potrvá, než se sluchátka automaticky vypnou, pokud nedojde ke stisknutí žádných tlačítek ani k žádnému přenosu. K dispozici jsou dvě nastavení: vypnutí a 4 hodiny (výchozí).

#### 4:7 Bluetooth® streaming (Bluetooth® streamování)

Aktivace nebo deaktivace funkce streamování. Deaktivace je výchozí nastavení.

#### 4:8 Bluetooth® Multipoint

Aktivace nebo deaktivace funkce Multipoint. Deaktivace je výchozí nastavení.

#### 4:9 Microphone volume (Hlasitost mikrofonu)

Zvýšení nebo zvýšení zesílení mikrofonu.

#### 4:10 LED On/Off/Mode button (Osvětlené tlačítko On/Off/Mode)

Tlačítko On/Off/Mode je osvětleno diodou LED (Lignit Twitteru Dinde), která indikuje zapnutí náhlavní soupravy.



## 5. ČIŠTĚNÍ A ÚDRŽBA

Vnější skořepiny, náhlavní most a náušníky omývejte hadříkem namočeným v teplé mýdlové vodě.

### POZNÁMKA: NEPONOŘUJTE chrániče sluchu do vody.

Pokud chrániče sluchu navlhnou na dešti nebo potem, otočte sluchátka směrem ven, vyjměte náušníky a pěnové vložky a nechte je vyschnout. Náušníky a pěnové vložky se mohou v průběhu používání poškodit, a proto by měly být často kontrolovány, například nejsou-li prasklé nebo jinak poškozené. Při pravidelném používání doporučuje společnost 3M vyměnit pěnové vložky a náušníky minimálně dvakrát ročně, abyste zajistili stálé tlumení, hygienu a pohodlí. Je-li náušník poškozený, je nutné jej vyměnit. Viz níže uvedená část „Náhradní díly/Příslušenství“.

### SEJMUTÍ A VÝMĚNA NÁUŠNÍKŮ

L:1 Chcete-li náušník sejmut, zasuňte prsty pod okraj polstrovaní náušníků a vytáhněte jej silně směrem ven.  
L:2 Vyjměte stávající vložky a nasaďte nové pěnové vložky.  
L:3 Poté nasadte jednu stranu náušníku do drážky mušle a zatlačte opačnou stranu, dokud náušník nezaklapne na místo.

### PODMÍNKY PRO POUŽÍVÁNÍ A SKLADOVÁNÍ

Před skladováním vyjměte z výrobku baterie. Chrániče sluchu neskladujte při teplotách nad 55 °C (131 °F), například na přístrojové desce, na odkládací polici nebo na okenním parapetu), nebo při teplotách pod -20 °C (-4 °F). Chrániče sluchu nepoužívejte při teplotách nad 50 °C (122 °F), nebo pod 0 °C (32 °F),

## 6. NÁHRADNÍ DÍLY/PŘÍSLUŠENSTVÍ

### 3M™ PELTOR™ HY83 Hygienická sada

Vyměnitelná hygienická sada. Vyměňujte nejméně dvakrát ročně, abyste zajistili stálé tlumení, hygienu a pohodlí.

### 3M™ PELTOR™ HY80A Hygienická sada s gelovým polstrováním

Superměkká pěna pro větší pohodlí a vysokoteplotní lepidlo vhodné pro teplejší a náročnější prostředí.

### 3M™ PELTOR™ HY100A chrániče na jedno použití

Chránič na jedno použití, který se snadno navlékne na polstrovaní náušníků.

### 3M™ PELTOR™ HYM1000 Chránič mikrofonu

Vlhkostí a větru odolná páska, která chrání mikrofon.

### 3M™ PELTOR™ ACK053 Dobíjecí bateriový modul

Dobíjecí baterie Nim, 1 900 mAh 2,4 V Rozsah provozních teplot: 0 °C (32 °F) až 50 °C (122 °F)

### 3M™ PELTOR™ FR09 Nabíječka baterií

Nabíječka pro baterie PELTOR ACK053

### 3M™ PELTOR™ FR08 Napájecí zdroj

Napájecí zdroj pro PELTOR FR09

### Kryt proti větru 3M™ PELTOR™ M171/2 pro hlasový mikrofon MT73

Účinná ochrana proti hluku větru. Prodlužuje životnost mikrofonu a chrání jej. Balení obsahuje jeden kus.

### 3M™ PELTOR™ 1180 SV Kryt baterie

Kryt baterie pro používání 1,5 V baterií typu LR6 (AA).

### Kryt proti větru 3M™ PELTOR™ M60/2 pro mikrofony pro příjem okolních zvuků

Ochrana mikrofonu proti hluku větru.

### Připojovací kabely 3M™ PELTOR™ FLX2

Obratě se na svého prodejce značky 3M PELTOR.

### INFORMACE FCC A IC

Toto zařízení splňuje požadavky části 15 předpisů FCC a ustanovení standardů pro radiokomunikační zařízení Industry Canada. Jeho používání je možné za těchto dvou podmínek: (1) Toto zařízení nesmí vyvolat škodlivou interferenci a (2) toto zařízení musí přijmout jakoukoli interferenci včetně interference způsobující nežádoucí provoz zařízení.

Toto přenosné zařízení s anténou je v souladu s nařízením FCC/IC RF Limity vystavení interferencím pro běžnou populaci/hekontrolované vystavení. Anténa použitá pro toto zařízení nesmí být umístěna ani používána společně s jinou anténou nebo vysílačem. Změny nebo úpravy tohoto zařízení, které výslovně neschválila odpovědná strana, mohou vést ke ztrátě oprávnění uživatele k provozování tohoto zařízení.

**POZNÁMKA:** Toto zařízení bylo testováno a byla prokázána jeho shoda s limity pro digitální zařízení třídy B podle části 15 předpisů FCC. Tyto limity jsou stanoveny tak, aby poskytl přijatelnou ochranu proti škodlivé interferenci při domovní instalaci. Toto zařízení generuje, využívá a může vyzařovat rádiovou frekvenci, a pokud se nenainstaluje a nepoužívá v souladu s návodem, může způsobit interferenci, která naruší rádiovou komunikaci. Neexistuje ovšem žádná záruka, že se interference neobjeví při určité instalaci. Pokud toto zařízení skutečně vyvolá škodlivou interferenci, která může být způsobena jeho zapínáním a vypínáním, doporučujeme uživateli, aby interferenci upravil některým nebo několika z těchto opatření:

- Změňte orientaci přijímací antény nebo anténu přemístěte.
- Zvětšete vzdálenost mezi dvěma zařízeními, která koludují.
- Obratě se na technickou podporu společnosti 3M.

**POZNÁMKA:** Změny nebo úpravy, které výslovně neschválil výrobce, mohou vést ke ztrátě oprávnění uživatele k provozování tohoto zařízení.

CAN ICES-3 (B)/NMB-3(B)

## ZÁRUKA A OMEZENÍ ODPOVĚDNOSTI

**POZNÁMKA:** Následující ustanovení nejsou platná pro Austrálii a Nový Zéland. Zákazníci mohou využít svých zákonných nároků.

**ZÁRUKA:** Pokud bude u výrobku oddělení osobních ochranných prostředků společnosti 3M shledána vada materiálu či výrobní vada nebo pokud nebude odpovídat jakémukoli přímo vyjádřenému specifickému účelu, na základě rozhodnutí společnosti 3M je jedinou povinností společnosti 3M a vaším jediným nárokem výrobek opravit, vyměnit nebo refundovat nákupní cenu vadné součásti nebo výrobku po vašem včasné upozornění společnosti 3M na závadu a potvrzení, že výrobek byl skladován, udržován a používán v souladu s písemnými pokyny společnosti 3M. **NENÍ-LI TAK ZAKÁZÁNO ZÁKONEM, JE TATO ZÁRUKA VÝHRADNÍ A NAHRAZUJE JAKOUKOLI PŘÍMO ČI NEPŘÍMO VYJÁDŘENOU ZÁRUKU OBCHODOVATELNOSTI, VHODNOSTI PRO URČITÉ ÚČELY NEBO JINOU ZÁRUKU KVALITY A ZÁRUKY VYPLÝVAJÍCÍ Z PRODEJE NEBO OBCHODNÍCH ZVYKLOSTÍ, KROMĚ PORUŠENÍ NÁROKU NA NÁZEV A PATENTOVOU OCHRANU:** Podle této záruky nenese společnost 3M žádnou odpovědnost za vadu jakéhokoli výrobku vzniklou nesprávným skladováním, manipulací nebo údržbou, nedodržením pokynů nebo úpravami výrobku nebo za poškození výrobku vzniklé nehodou, zanedbáním nebo nesprávným použitím.

**OMEZENÍ ODPOVĚDNOSTI: NENÍ-LI TAK ZAKÁZÁNO ZÁKONEM, NEPŘIJÍMÁ SPOLEČNOST 3M V ŽÁDNÉM PŘÍPADĚ ODPOVĚDNOST ZA JAKÉKOLI PŘÍMÉ, NEPŘÍMÉ, ZVLÁŠTNÍ, NÁHODNÉ NEBO NÁSLEDNÉ ŠKODY NEBO ZTRÁTY (VČETNĚ ZTRÁTY ZISKU) ZPŮSOBENÉ TÍMTO VÝROBKEM, BEZ OHLEDU NA UPLATŇOVANOU PRÁVNÍ TEORII. ZDE UVEDENÉ OPRAVNÉ PROSTŘEDKY JSOU VÝHRADNÍ.**

**ŽÁDNÉ ÚPRAVY:** Provádění jakýchkoli úprav tohoto zařízení bez předchozího písemného souhlasu společnosti 3M je zakázáno.

Neautorizované úpravy mohou zrušit nárok na záruku a oprávnění uživatele k používání zařízení.

Správný postup likvidace baterií najdete v místních předpisech pro likvidaci pevného odpadu. U mnohých nabíjecích baterií požadují místní, zemské nebo státní nařízení a zákony jejich recyklaci. Správný postup recyklace / likvidace baterií nebo bateriových modulů najdete v místních předpisech pro likvidaci pevného odpadu. V USA a Kanadě je společnost 3M partnerem společnosti Call2Recycle (RBRC), která nabízí služby recyklace a pomůže vám zajistit správné zpracování použitých dobíjecích baterií. Zavolejte na linku recyklační pomoci Call2Recycle 1-800-8-BATTERY (1-800-822-8837), nebo si prostudujte online nápovědu pro recyklaci baterií společnosti Call2Recycle na webu [www.call2recycle.org](http://www.call2recycle.org).





### 3M™ PELTOR™ WS™ ProTac XPI Headset MT15H7\*WS6\*

#### EINFÜHRUNG

Herzlichen Glückwunsch und vielen Dank, dass Sie sich für die 3M™ PELTOR™ Gehörschutzlösungen entschieden haben!

Der 3M™ PELTOR™ WS™ ProTac XPI Gehörschutz verfügt über eingebaute Bluetooth®-Technologie und eine niveaubehängige Funktion für Umgebungsgeräusche. Willkommen in der nächsten Generation der geschützten Kommunikation.

#### WICHTIG

Vor Gebrauch müssen alle Sicherheitshinweise in dieser Anleitung gelesen, verstanden und beachtet werden. Diese Anleitung ist für künftige Verwendungen aufzubewahren. Bitte wenden Sie sich für weitere Informationen oder bei Fragen an den technischen Service von 3M (Kontaktinformationen finden Sie auf der letzten Seite).

#### VERWENDUNGSZWECK

Diese 3M™ PELTOR™ Headsets sind dafür vorgesehen, Arbeitern Schutz vor gefährlichem Lärm zu bieten und dem Benutzer dabei die Möglichkeit zu geben, über die eingebaute Bluetooth®-Technologie oder andere Audio-Geräte zu kommunizieren und über die Umgebungsmikrofone Geräusche aus der Umgebung zu hören. Es wird erwartet, dass alle Benutzer die Gebrauchsanleitung lesen und verstehen und mit der Benutzung des Geräts vertraut sind.



#### WARNUNG

Dieser Gehörschutz trägt dazu bei, das Gehör vor gesundheitsschädlichem Lärm und anderen lauten Geräuschen zu schützen. Ein unsachgemäßer oder nachlässiger, d. h. nicht kontinuierlicher Gebrauch in lärmbelasteter Umgebung kann zu Gehörschäden oder Verletzungen führen. Zum korrekten Gebrauch befragen Sie Ihren Vorgesetzten und lesen Sie die Gebrauchsanleitung oder wenden Sie sich an den technischen Service von 3M. Wenn Sie das Gefühl haben, schlecht zu hören, oder wenn Sie während oder nachdem Sie Lärm ausgesetzt sind (einschließlich Gewehrshüssen) ein Klingeln oder Summen hören, oder wenn Sie aus einem anderen Grund ein Hörproblem vermuten, müssen Sie die laute Umgebung umgehend verlassen und sich an eine medizinische Fachkraft oder Ihren Vorgesetzten wenden.

**Eine Nichtbeachtung dieser Anleitung kann zu schwerwiegenden Gesundheitsschäden oder zum Tod führen:**

a. Das Hören von Audioquellen kann Ihre Situationserkennung und Ihre Fähigkeit, Warnsignale zu hören, verschlechtern. Bleiben Sie aufmerksam und stellen

Sie die Lautstärke der Audiosignale auf den geringstmöglichen Wert ein. Während die Unterhaltungsfunktion benutzt wird, kann die Hörbarkeit von Warnsignalen an bestimmten Arbeitsplätzen beeinträchtigt sein.

b. Um mit der Entzündung einer Explosion verbundene Risiken zu verringern, darf dieses Produkt in einer potenziell explosiven Atmosphäre nicht verwendet werden.

**Eine Nichtbeachtung dieser Anleitung kann die vom Gehörschutz gebotene Schutzwirkung verringern und zu Gehörverlusten führen:**

a. Untersuchungen weisen darauf hin, dass die Schalldämmung aufgrund der Passgenauigkeit, Anpassungsfähigkeit und Motivierung der Benutzer für die Benutzer geringer ausfallen kann, als der/die auf der Packung angegebene(n) Schalldämmwert(e). Für die Anpassung der angegebenen Werte und der erreichbaren Dämmung sind die geltenden Beratungsvorschriften zu beachten. Ergänzend empfiehlt 3M strengstens eine Dichtsitzprüfung für den Gehörschutz.

b. 3M empfiehlt strengstens eine persönliche Dichtsitzprüfung für den Gehörschutz. Wenn der Schalldämmwert NRR oder SNR verwendet wird, um einen typischen Arbeitsplatzschutz zu erreichen, empfiehlt 3M, dass der Schalldämmwert um 50 % oder entsprechend den anwendbaren Vorschriften reduziert wird.

c. Der Gehörschutz muss sorgfältig ausgewählt sein, passen, angepasst und gewartet sein. Durch schlechten Sitz dieses Geräts wird die Schallschutzwirkung verringert. Die beigefügte Anleitung ist zu beachten, damit der Gehörschutz gut sitzt.

d. Der Gehörschutz muss vor jeder Benutzung sorgfältig kontrolliert werden. Wenn er beschädigt ist, einen unbeschädigten Gehörschutz verwenden oder laute Umgebungen vermeiden.

e. Wenn zusätzliche persönliche Schutzausrüstung erforderlich ist (z. B. Schutzbrille, Atemschutzmaske, usw.), solche mit flexiblen, dünnen Bügeln oder Bändern verwenden, um den Einfluss auf die Dichtungsringe zu minimieren. Alle anderen nicht erforderlichen Gegenstände (z. B. Haare, Hüte, Schmuck, Kopfhörer, Hygieneabdeckungen, usw.), die Auswirkung auf die Dichtungsringe haben und den Schutz des Gehörschutzes verringern könnten, müssen entfernt werden.

f. Der Kopfbügel oder der Nackenbügel darf nicht verbogen oder verformt werden und der Gehörschutz muss mit ausreichender Kraft festgehalten werden.

g. Der Gehörschutz und besonders die Dichtungsringe können im Laufe der Zeit Alterserscheinungen zeigen. Sie sollten regelmäßig beispielsweise auf Risse und Undichtigkeiten untersucht werden. Bei regelmäßiger Verwendung sind die Dichtungsringe und die Schaumauskleidungen mindestens zweimal im Jahr auszutauschen, damit Dämpfung, Hygiene und Komfort dauernd erhalten bleiben.

h. Das Ausgangssignal vom elektrischen Audio-Schaltkreis dieses Gehörschutzes kann das tägliche Schallpegellimit übersteigen. Stellen Sie die Lautstärke der Audiosignale auf den geringstmöglichen Wert ein.

i. Wenn die obigen Anforderungen nicht befolgt werden, verschlechtert sich die Schutzwirkung des Gehörschutzes erheblich.

EN 352 Sicherheitsaussagen:

Das Ausgangssignal des niveauabhängigen Schaltkreises in diesem Gehörschutz kann den externen Schallpegel übersteigen.

- Hygiene-Auflagen auf den Dichtungsringen können die akustische Leistung des Gehörschutzes beeinträchtigen.
- Die Leistung kann sich mit der Batteriebetriebsdauer verschlechtern. Die zu erwartende typische Betriebsdauer der Gehörschutzatterie beträgt bei kontinuierlichem Betrieb etwa 40 Stunden.
- Dieses Produkt kann durch bestimmte chemische Stoffe beeinträchtigt werden. Weitere Informationen können beim Hersteller angefordert werden.
- Dieser an Helmen zu montierende Gehörschutz hat die Größe „Large“. Ein EN 352-3 entsprechender an Helmen zu montierender Gehörschutz ist in der Größe „Medium“ oder „Small“ oder „Large“ erhältlich. Ein an Helmen zu montierender Gehörschutz der Größe „Medium“ passt für die meisten Benutzer. Ein an Helmen zu montierender Gehörschutz der Größe „Small“ oder „Large“ ist für Benutzer vorgesehen, für die die Größe „Medium“ nicht geeignet ist.

#### ACHTUNG:

- Explosionsgefahr, wenn die Batterien durch einen falschen Typ ersetzt werden. Siehe „Ersatzteile/Zubehör“.
- Akkus dürfen nicht bei Temperaturen über 40 °C (104 °F) geladen werden.
- Verwenden Sie nur das 3M™ PELTOR™ USB Ladegerät FR09 und den USB Wandadapter FR08 mit dem wiederaufladbaren Akku-Pack ACK053.
- Mit Akkus besteht eine Feuer- oder Verbrennungsgefahr. Nicht öffnen, zerquetschen, über 55 °C (131 °F) erhitzen oder verbrennen.
- Niemals Alkaline-, Standard- oder wiederaufladbare Batterien gemischt verwenden.
- Für laute Umgebungen, in denen Frequenzen unter 500 Hz vorherrschen, sollte der C-bewertete Umgebungsschallpegel verwendet werden.
- Nur für das Produkt geeignete Ersatzteile von 3M verwenden. Die Verwendung nicht zugelassener Ersatzteile kann zu einer Verringerung der von diesem Produkt gebotenen Schutzwirkung führen.

#### ACHTUNG

- Wenn dieser Gehörschutz entsprechend dieser Gebrauchsanleitung getragen wird, trägt er dazu bei, die Belastung sowohl durch Dauerlärm, wie industriellen Lärm, den Lärm von Fahrzeugen und Flugzeugen, als auch sehr laute Schallspitzen wie Gewehrschüsse zu reduzieren. Der erforderliche und/oder vorhandene Gehörschutz während der Belastung durch Schallspitzen lässt sich nur schwer vorhersagen. Bei Gewehrschüssen hängt die Leistungsfähigkeit des Gehörschutzes vom Waffentyp, der Anzahl der abgegebenen Schussfolgen, der richtigen

Auswahl, dem Sitz und der Verwendung des Gehörschutzes, der ordnungsgemäßen Pflege des Gehörschutzes sowie anderen Parametern ab. Um mehr über Gehörschutz für Impulslärm zu lernen, besuchen Sie bitte [www.3M.com/hearing](http://www.3M.com/hearing).

- Auch wenn ein Gehörschutz zum Schutz vor schädlichen Effekten durch Impulslärm empfohlen werden kann, basiert der Schalldämmwert (Noise Reduction Rating, NRR) auf der Dämpfung von Dauerlärm und ist somit kein genauer Wert für den erreichbaren Schutz vor Impulslärm wie Gewehrschüssen (Formulierung durch EPA gefordert).
- Dieser Gehörschutz ist mit einer niveauabhängigen Dämmfunktion ausgestattet. Der Benutzer sollte vor dem Gebrauch die korrekte Funktion kontrollieren. Wenn Verzerrungen oder Fehler entdeckt werden, sollte der Benutzer die Empfehlungen des Herstellers in puncto Pflege und Batteriewechsel beachten.
- Dieser Gehörschutz hat einen elektrischen Audioeingang. Der Benutzer sollte vor dem Gebrauch die korrekte Funktion kontrollieren. Wenn Verzerrungen oder Fehler entdeckt werden, sollte der Benutzer die Empfehlungen des Herstellers beachten.
- Dieser Gehörschutz begrenzt das Audiosignal der Audio-Unterhaltungsfunktion auf einen effektiven Schalldruckpegel von 82 dB(A) am Ohr.
- In Kanada müssen Personen, die einen Gehörschutz zusammen mit einem Helm tragen, die CSA-Norm Z94.1 über industriellen Kopfschutz beachten.
- Betriebstemperaturbereich: 0 °C (32 °F) bis 50 °C (122 °F)
- Temperaturbereich für die Lagerung: -20 °C (-4 °F) bis 55 °C (131 °F)

#### ZULASSUNGEN

3M Svenska AB erklärt hiermit, dass die Bluetooth®-Einrichtung zur Datenübertragung mit der Richtlinie 2014/53/EU und anderen anwendbaren Richtlinien übereinstimmt und somit die Anforderungen für die CE-Kennzeichnung erfüllt. 3M Svenska AB erklärt auch, dass das Headset vom PPE-Typ mit der Verordnung (EU) 2016/425 übereinstimmt.

Die anwendbare Gesetzgebung kann mithilfe der Konformitätserklärung unter [www.3M.com/peltor/doc](http://www.3M.com/peltor/doc) ermittelt werden. Die Konformitätserklärung zeigt auch, ob auch andere Typenprüfungen anwendbar sind. Geben Sie beim Herunterladen der Konformitätserklärung bitte Ihre Teilenummer an. Die Teilenummer Ihres Gehörschutzes befindet sich an der Unterseite einer der Kapseln. Folgendes Bild zeigt ein Beispiel.



Eine Kopie der Konformitätserklärung und weitergehende in den Richtlinien geforderte Informationen können Sie erhalten, wenn Sie sich im Land des Erwerbs an 3M wenden. Kontaktinformationen finden Sie auf den letzten Seiten dieser Gebrauchsanleitung.

Das PPE-Produkt wird durch Finnish Institute of Occupational Health (Benannte Stelle Nr. 0403), Topeliuksenkatu 41 b, FI-00250 Helsinki, Finnland, jährlich überprüft sowie durch PZT GmbH (Benannte Stelle Nr. 1974), Bismarckstraße 264 B, DE-26389, Wilhelmshaven, Deutschland, einer Typenprüfung unterzogen. Das Produkt wurde geprüft und zugelassen in Übereinstimmung mit EN 352-1:2002, EN 352-3:2002, EN 352-4:2001/A1:2005, EN 352-6:2002, EN 352-8:2008.



Dieses Produkt darf NICHT als unsortierter Hausmüll entsorgt werden! Das durchgestrichene Mülltonnensymbol bedeutet, dass alle Elektro- und Elektronikgeräte, Batterien und Akkus gemäß den lokalen gesetzlichen Vorschriften über die zur Verfügung stehenden Rückgabe- und Sammelsysteme entsorgt werden müssen.

#### DÄMPFUNG UNTER LABORBEDINGUNGEN

Der Dämmwert (SNR/NRR) wurde mit einem abgeschalteten Gerät erreicht.

Europäische Norm EN 352

Untersuchungen weisen darauf hin, dass die Schalldämmung aufgrund der Passgenauigkeit, Anpassungsfähigkeit und Motivierung der Benutzer für die Benutzer geringer ausfallen kann, als der/die auf der Packung angegebene(n) Schalldämmwert(e). Für die Anpassung der angegebenen Werte und der erreichbaren Dämmung sind die geltenden Vorschriften zu beachten. Ergänzend empfiehlt 3M strengstens eine Dichtsitzprüfung für den Gehörschutz.

#### Erklärungen zur Dämmwertetabelle (Tabelle A)

##### Europäische Norm EN 352

(A:1) Modellbezeichnung

(A:2) Frequenz (Hz)

(A:3) Mittelwert Dämpfung (dB)

(A:4) Standardabweichung (dB)

(A:5) Angenommene Schutzwirkung, APV

(A:6) Gewicht (g)

H = Geschätzter Gehörschutz für Töne mit hohen Frequenzen ( $f \geq 2000$  Hz).

M = Geschätzter Gehörschutz für Töne mit mittleren Frequenzen ( $500 \text{ Hz} < f < 2000$  Hz).

L = Geschätzter Gehörschutz für Töne mit niedrigen Frequenzen ( $f \leq 500$  Hz).

(E) = Kriterienniveaus

H = Kriterienniveau für hochfrequenten Schall

M = Kriterienniveau für mittelfrequenten Schall

L = Kriterienniveau für niederfrequenten Schall

#### USA-Norm ANSI S3.19-1974 (Tabelle B)

3M empfiehlt strengstens eine persönliche Dichtsitzprüfung für den Gehörschutz. Wenn der Schalldämmwert NRR oder SNR verwendet wird, um einen typischen Arbeitsplatzschutz zu erreichen, empfiehlt 3M, dass der Schalldämmwert um 50 % oder entsprechend den anwendbaren Vorschriften reduziert wird.

(B:1) Frequenz (Hz)

(B:2) Mittelwert Dämpfung (dB)

(B:3) Standardabweichung (dB)

Der Schallpegel, der das Ohr einer Person beim ordnungsgemäßen Tragen eines Gehörschutzes erreicht, ergibt sich in sehr guter Näherung aus der Differenz zwischen dem A-bewerteten Pegel des Umgebungslärms und dem Schalldämmwert NRR.

Beispiel

1. Der Umgebungslärmpegel beträgt am Ohr laut Messung 92 dB(A).
2. Der Schalldämmwert NRR beträgt 32 Dezibel (dB).
3. Der das Ohr erreichende Geräuschpegel entspricht näherungsweise 60 dB(A).

#### Australien/Neuseeland Norm AS/NZS 1270:2002

##### (Tabelle C)

(C:1) Testfrequenz

(C:2) Mittelwert Dämpfung

(C:3) Standardabweichung (SD)

(C:4) Mittelwert minus SD

#### Erklärung des elektrischen Audioeingangspiegels

##### (Tabelle D) Europäische Norm EN 352-6

(D:1) Eingangssignalpegel U (mV, RMS)

(D:2) Mittelwert Schalldruckpegel (dB(A))

(D:3) Standardabweichung Schalldruckpegel (dB)

(D:4) Eingangssignalstärke, bei der Mittelwert plus eine Standardabweichung 82 dB(A) ist.

#### Erklärung der Kriterienniveaus (Tabelle E)

##### Europäische Norm EN 352-4

Das Kriterienniveau ist der Schalldruckpegel der Geräuschumgebung in dB(A), der beim Tragen des Gehörschutzes am Ohr effektive 85 dB(A) erzeugt. Drei unterschiedliche Kriterienniveaus sind bezogen auf den Frequenzinhalt des Geräusches definiert.

H = Kriterienniveau für hochfrequenten Schall

M = Kriterienniveau für mittelfrequenten Schall

L = Kriterienniveau für niederfrequenten Schall

#### Erklärung zur Tabelle für die Befestigungen für

##### Industrieschutzhelme (Tabelle F)

##### Europäische Norm EN 352-3

(F:1) Helmhersteller

(F:2) Helmmodell

(F:3) Helmbefestigung

(F:4) Kopfgrößen: S = Small, M = Medium, L = Large

**HINWEIS:** Dieser Gehörschutz sollte ausschließlich in Kombination mit den in Tabelle F aufgelisteten Industrieschutzhelmen benutzt werden. Dieser Gehörschutz wurde in Kombination mit den folgenden Industrieschutzhelmen geprüft und kann andere Schutzwerte erreichen, wenn er mit anderen Helmen verwendet wird.

**HINWEIS:** Bei der Auswahl von Zubehören, wie einem an einem Headgear montierten Gehörschutz, ist das NIOSH-Zulassungsschild zu beachten. Sie können sich aber auch an den technischen Service von 3M für zugelassene Konfigurationen wenden.

## BESTANDTEILE

- (G:1) Kopfbügel (PVC, Edelstahl)
- (G:2) Zweipunkt-Aufhängung (POM)
- (G:3) Dichtungsringe (PVC-Folie, PUR-Schaum)
- (G:4) Sprechmikrofon
- (G:5) On/Off/Mode-Taste (Ein/Aus/Modus)
- (G:6) [+] -Taste
- (G:7) [-] -Taste
- (G:8) Bluetooth®-Taste
- (G:9) Externer Eingang PTT (Push-To-Talk, Sprechtaaste; \*-111-Modelle)
- (G:10) Externe Eingangsbuchse FLX 2

## 1. AUFSETZANLEITUNG

### 1:1 Kopfbügel

- (H:1) Die Kapseln nach außen schieben und die Oberseite der Kapsel nach außen neigen. Dabei muss das Kabel an der Außenseite des Kopfbügels entlanggeführt werden.
- (H:2) Die Höhe der Kapseln einstellen, bis sie dicht und bequem sitzen. Dabei den Kopfbügel mit der einen Hand festhalten.
- (H:3) Der Bügel soll über die Kopfmitte verlaufen.

### 1:2 Nackenbügel

- (J:1) Die Kapseln auf die Ohren setzen.
- (J:2) Die Kapseln festhalten, das Kopfband über den Kopf ziehen und eng anziehen.
- (J:3) Das Kopfband soll über die Kopfmitte verlaufen und das Gewicht des Headsets abstützen.

### 1:3 Helmbefestigung

- (K:1) Die Helmbefestigung in den Schlitz am Helm schieben, bis sie einrastet.
- (K:2) Sicherstellen, dass das Kabel außerhalb des Nackenbügels verläuft.
- (K:3) Betriebsstellung: Die Kopfbügeldrähte nach innen drücken, bis auf beiden Seiten ein Klicken zu hören ist. Sicherstellen, dass Kapseln und Bügeldrähte in Betriebsstellung nicht gegen die Kante des Schutzhelms anliegen, damit keine undichten Stellen entstehen können.
- (K:4) Lüftungsstellung: Die Kapseln sollten nicht am Helm anliegen, weil sie dann nicht richtig auslüften können (K:5).

**HINWEIS:** Den Helm nicht mit Helmbefestigung in Lüftungsstellung lagern. Dadurch wird die Helmbefestigung zu stark belastet.

**HINWEIS:** Bei nicht verwendetem Helm sicherstellen, dass sich die Kapseln in Betriebsstellung befinden. Dies verringert die Belastung der Helmbefestigung.

### 1:4 Mikrofon

(M:1) (M:2) Zur Aufrechterhaltung der Umgebungsärmunterdrückung darf das Mikrofon nur wenige Millimeter (3 mm) vom Mundwinkel entfernt sein.

### 1:5 Austauschen der Helmbefestigungsplatte

Für eine gute Anpassung an verschiedene Industrieschutzhelme muss die Helmbefestigungsplatte gegebenenfalls ausgetauscht werden. Die empfohlene Befestigung finden Sie in Tabelle F. Andere Platten erhalten Sie bei Ihrem Händler. Ein Schraubendreher wird benötigt.

- (N:1) Schraube lösen, die die Platte hält.
- (N:2) Platte austauschen, dabei sicherstellen, dass die Platte richtig herum gedreht ist und Schraube festziehen.

## 2. GEBRAUCHSANLEITUNG

### 2:1 Austauschen der Batterien (Abb. 1)

- 1-2: Batteriefachdeckel abnehmen und Alkaline-Batterien oder ACK053 einlegen.
- 3: Die Polarität der Batterien muss mit der Kennzeichnung im Batteriefach übereinstimmen. Die Sprachmitteilung „Low battery“ (Schwache Batterie) weist wiederholt darauf hin, dass die Batteriekapazität nachlässt.
- 4-6: Deckel aufhaken und Batteriefachdeckel schließen.

**HINWEIS:** Nur das 3M™ PELTOR™ USB-Ladegerät FR09 und den 3M™ PELTOR™ USB Wandadapter FR08 mit 3M™ PELTOR™ ACK053 verwenden.

### 2:2 Betriebsdauer

Ungefähre Betriebsdauer mit neuen AA-Alkaline-Batterien und voll geladenen ACK053-Akkus (1 900 mAh):

- Niveaunabhängig: ca. X Stunden
- Bluetooth® und niveaunabhängige Funktion: ca. 40 Stunden

### HINWEIS:

Die Betriebsdauer kann abhängig von Umgebung, Temperatur und Batterie variieren.

### 2:3 Einschalten/ausschalten (Abb. 2)

Zum Ein- oder Ausschalten des Headsets die On/Off/Mode-Taste etwa 2 Sekunden lang drücken. Mit der Sprachmitteilung „Power on“ (Wird eingeschaltet) oder „Power off“ (Wird ausgeschaltet) wird bestätigt, dass die Einheit ein- oder ausgeschaltet worden ist.

**HINWEIS:** Das Headset wird nach vier Stunden Inaktivität automatisch ausgeschaltet. Dies wird durch die Sprachmitteilung „Automatic power off“ (Automatische Abschaltung) angezeigt.

## 2:4 Einstellen der Lautstärke für die Schallquelle (Abb. 3)

Zum Einstellen der Lautstärke für die Schallquelle die [+] oder die [-]-Taste kurz drücken (1 s). Die aktive Schallquelle wird durch kurzes Drücken (1 s) der On/Off/Mode-Taste gewechselt. Als Schallquelle stehen zur Verfügung:

- Umgebungsgeräusche
- Streaming
- Telefon
- Funksprechgerät

## 2:5 Umgebungsgeräusche (niveauabhängige Mikrofone)

Unterstützt beim Schutz des Gehörs vor potenziell gefährlichen Geräuschpegeln. Ständiges Poltern oder andere potenziell gefährliche Geräusche werden reduziert, man kann aber weiterhin normal sprechen und sich selbst hören.

Durch die Einstellung der Lautstärke für die Umgebungsgeräusche wird die niveauabhängige Funktion für Umgebungsgeräusche geregelt. Sie kann in 4 Stufen geregelt und einen Aus-Modus geschaltet werden. Die Lautstärke lässt sich durch Drücken der [+] oder der [-]-Taste ändern.

## 2:6 Direkte Kommunikation (Push-To-Listen, ptt) (Abb. 4)

Die Push-To-Listen-Funktion für die direkte Kommunikation ermöglicht das direkte Hören der Umgebung, indem die Lautstärke der Bluetooth®-Audio-Funktion gedämpft und die niveauabhängigen Mikrofone aktiviert werden. Um die Push-To-Listen-Funktion zu aktivieren, die On/Off/Mode-Taste zweimal kurz drücken (1 s). Durch kurzes Drücken einer beliebigen Taste wird die Push-To-Listen-Funktion wieder deaktiviert.

## 2:7 Externer Eingang (\*FLX2-Modelle)

Externe Ausrüstung kann mithilfe von FLX2-Kabeln mit einem Standardstecker angeschlossen werden. Informationen zur Verdrahtung Ihres spezifischen Headsets finden Sie im Produktdatenblatt oder fragen Sie Ihren Händler.

## 2:8 Externer Eingang PTT (Push-To-Talk, Sprechtaaste; \*FLX2-Modelle)

Die PTT-Taste (Push-To-Talk; Sprechtaaste; Abb. 7) dient zur manuellen Steuerung der Funkübertragung, wenn ein Funksprechgerät an die Buchse für den externen Eingang angeschlossen ist.

## 2:9 Bluetooth®-Multipoint-Technologie\*\*

Dieses Headset unterstützt die Bluetooth®-Multipoint-Technologie. Mit der Bluetooth®-Multipoint-Technologie kann das Headset mit zwei Bluetooth®-Geräten gleichzeitig verbunden werden. Abhängig von der Art der angeschlossenen Bluetooth®-Geräte und der jeweiligen Aktivitäten, steuert das Headset die Bluetooth®-Geräte auf unterschiedliche Weise. Das Headset priorisiert und koordiniert die Aktivitäten der angeschlossenen Bluetooth®-Geräte.

**HINWEIS:** Die Grundeinstellung ist die einfache Bluetooth®-Verbindung, Bluetooth®-Multipoint muss im Einstellungsmodus des Headsets gesondert aktiviert werden.

## 2:10 Synchronisation mit einem Bluetooth®-Gerät

(Abb. 2, Abb. 5)

Beim ersten Einschalten des Headsets wird der Synchronisationsmodus automatisch aktiviert. Eine Sprachmitteilung teilt dann mit „Bluetooth® pairing on“ (Bluetooth®-Synchronisation ein). Der Synchronisationsmodus kann auch vom Menü aus erreicht werden (Abb. 6). Dies kann zur Synchronisation eines zweiten Geräts genutzt werden. Wenn ein anderes Gerät synchronisiert worden ist, kann auch ein zweites Gerät synchronisiert werden, indem beim Einschalten des Headsets die Bluetooth®-Taste lange gedrückt wird. Siehe „**Konfiguration des Headsets**“.

Dabei ist sicherzustellen, dass die Bluetooth®-Kommunikation am Bluetooth®-Gerät aktiviert ist. Suchen Sie nach „WS Pro Tac XPI“ am Bluetooth®-Gerät und wählen Sie es aus. Eine Sprachmitteilung bestätigt den erfolgreichen Abschluss der Synchronisation und die Verbindung mit dem Gerät: „pairing complete“ (Synchronisation abgeschlossen) und „connected“ (Verbunden).

**HINWEIS:** Der Synchronisationsvorgang kann jederzeit durch langes Drücken (2 s) der Bluetooth®-Taste (Abb. 7) abgebrochen werden.

**HINWEIS:** Nur bei einem der beiden verbundenen Geräte kann es sich um ein Funksprechgerät handeln.\*\* Das Headset unterstützt PTT über Bluetooth® nur, wenn das Funksprechgerät das 3M™ PELTOR™ Push-To-Talk-Protokoll unterstützt. Bei Fragen wenden Sie sich bitte an Ihren örtlichen Händler.

**HINWEIS:** Beim erfolgreichen Synchronisieren eines dritten Bluetooth®-Geräts wird eines der vorher synchronisierten Geräte aus dem Headset gelöscht. Wenn eines der Geräte mit dem Headset verbunden ist, wird das nicht verbundene Gerät gelöscht. Sonst wird das erste synchronisierte Gerät gelöscht.

## 2:11 Bluetooth®-geräte neu verbinden

Beim Einschalten des Headsets versucht es sich 5 Minuten lang mit allen synchronisierten Geräten zu verbinden. Eine Sprachmitteilung bestätigt die Verbindung durch die Mitteilung „connected“ (Verbunden).

**HINWEIS:** Bei verllorener Verbindung weist eine Sprachmitteilung durch „Disconnected“ (Verbindung unterbrochen) darauf hin.

## 2:12 Bluetooth®-Funktion

Bluetooth® heißt ein technischer Standard für die drahtlose Übertragung im Nahbereich mit einer Reichweite von etwa 10 Metern. Dieses Headset kann zusammen mit anderen Geräten mit aktiviertem Bluetooth® verwendet werden, die eines der Profile Headset (HSP), Handsfree (HFP) oder Streaming Audio (A2DP) unterstützen.

- Wenn die Mitteilung „No paired devices“ (Keine synchronisierten Geräte) ertönt, ist mit dem Headset kein Bluetooth®-Gerät synchronisiert.
- Wenn die Mitteilung „Connecting Bluetooth®, connected“ (Bluetooth®-Verbindung wird aufgebaut, verbunden) ertönt,

ist ein Bluetooth®-Gerät mit dem Headset synchronisiert und verbunden.

- Wenn die Mitteilung „connecting Bluetooth®, connection failed“ (Bluetooth®-Verbindung wird aufgebaut, Verbindung missglückt) ertönt, ist ein Bluetooth®-Gerät mit dem Headset synchronisiert, aber nicht verbunden.

### 2:13 Beantworten eines Anrufs (Abb. 7)

Wenn das Headset via Bluetooth®-Drahtlostechnologie mit einem Telefon verbunden ist und ein Anruf eingeht, wird der Anruf mit einem kurzen Druck auf die Bluetooth®-Taste an der rechten Kapsel angenommen.

### 2:14 Ablehnen eines Anrufs (Abb. 7)

Zum Ablehnen eines Anrufs die Bluetooth®-Taste 2 Sekunden lang gedrückt halten.

### 2:15 Einstellen der Bluetooth®-Lautstärke (Abb. 3)

Die [+] oder die [-]-Taste drücken, um die Lautstärke an einem aktiv synchronisierten Bluetooth®-Gerät einzustellen.

### 2:16 Umschalten zwischen Telefon und Headset (Abb. 7)

Ein Anruf kann während des Gesprächs vom Headset an das Telefon weitergeleitet werden, indem die Bluetooth®-Taste 2 Sekunden lang gedrückt wird. Um den Anruf zum Headset zurückzuleiten, die Bluetooth®-Taste erneut 2 Sekunden lang drücken.

### 2:17 Beenden eines Anrufs (Abb. 7)

Um einen Anruf zu beenden, die Bluetooth®-Taste kurz drücken.

### 2:18 Wahlwiederholung (Abb. 7)

Die zuletzt an einem über Bluetooth® verbundenen Telefon gewählte Nummer kann erneut gewählt werden. Die Bluetooth®-Taste 2 Sekunden lang drücken.

### 2:19 Sprachwahl (Abb. 7)

Um die Sprachsteuerung des zuletzt synchronisierten Geräts zu aktivieren, die Bluetooth®-Taste kurz drücken.

## 3. KONFIGURATION DES HEADSETS (Abb. 8)

In dem Menü werden Einstellungen geändert. Um in das Menü zu gelangen, die [+] und die [-]-Taste etwa 2 Sekunden lang gedrückt halten. Um durch das Menü zu gehen, die On/Off/Mode-Taste kurz drücken. Die Menü-Schritte sind unten aufgelistet: Die [+] und die [-]-Taste werden bei jedem Menü-Schritt für die Änderung der Einstellung und um durch die zur Verfügung stehenden Einstellungen zu gehen verwendet. Eine Sprachmitteilung bestätigt jeden Menüschritt. Nach zehn Sekunden Inaktivität kehrt das Menü in den Lautstärke-Modus zurück.

### 3:1 Bluetooth® pairing (Bluetooth®-Synchronisation) (Abb. 6)

Wenn die Sprachmitteilung „Bluetooth® pairing“ (Bluetooth® Synchronisation) ertönt, die [+] -Taste kurz drücken (1 s), um die Synchronisation zu starten. Die Bluetooth®-Taste kurz drücken (1 s), um die Synchronisation abzubrechen. Eine

Sprachmitteilung bestätigt dann „Bluetooth® pairing on“ (Bluetooth®-Synchronisation ein). Suchen Sie nach „WS ProTac XPI“ am Bluetooth®-Gerät und wählen Sie es aus. Eine Sprachmitteilung bestätigt den erfolgreichen Abschluss der Synchronisation und die Verbindung mit dem Gerät: „pairing complete“ (Synchronisation abgeschlossen) und „connected“ (Verbunden). Die [-]-Taste kurz drücken (1 s), um die Synchronisation abzubrechen. Eine Sprachmitteilung bestätigt dies durch „Pairing failed“ (Synchronisation gescheitert).

### 3:2 VOX (sprachgesteuertes Senden)

VOX ermöglicht automatisches Senden, wenn der Schallpegel am Mikrofon über dem VOX-Pegel liegt. Damit ist eine Funkübertragung möglich, ohne dass die Bluetooth®-Taste gedrückt werden muss. Es gibt zwei Einstellungen: Aus-Modus (Grundeinstellung) und Ein-Modus für die Aktivierung der sprachgesteuerten Übertragung.

### 3:3 Battery type (Batterietyp)

Mit Batterietyp wird eingestellt, wie eine niedrige Batteriespannung bei verschiedenen Batterietypen angezeigt wird. Er ist für zwei Batterietypen einstellbar: Rechargeable (Wiederaufladbar) und Alkaline.

### 3:4 Reset (Reset auf die werkseitige Standardeinstellung) (Abb. 9)

Um ein Reset auf die werkseitige Standardeinstellung zu bestätigen, die [+] -Taste 2 Sekunden lang drücken.

## 4. EINSTELLUNGSMODUS (Abb. 10)

Um in den Einstellungsmodus zu gelangen, muss das Headset ausgeschaltet sein. Dann die On/Off/Mode-Taste und die Bluetooth®-Taste etwa 2 Sekunden lang gedrückt halten, um das Headset im Einstellungsmodus zu starten. Um in das erweiterte Menü zu gelangen, die [+] - und die [-]-Taste etwa 2 Sekunden lang gedrückt halten. Um durch das Menü zu gehen, die On/Off/Mode-Taste kurz drücken. Die Menü-Schritte sind unten aufgelistet: Die [+] - und die [-]-Taste werden bei jedem Menü-Schritt für die Änderung der Einstellung und um durch die zur Verfügung stehenden Einstellungen zu gehen verwendet. Eine Sprachmitteilung bestätigt jeden Menüschritt. Nach zehn Sekunden Inaktivität kehrt das Menü in den Lautstärke-Modus zurück.

### 4:1 Bluetooth® pairing (Bluetooth®-Synchronisation)

Wenn die Sprachmitteilung „Bluetooth® pairing“ (Bluetooth®-Synchronisation) ertönt, die [+] -Taste kurz drücken (1 s), um die Synchronisation zu starten. Die Bluetooth®-Taste kurz drücken (1 s), um die Synchronisation abzubrechen. Eine Sprachmitteilung bestätigt dann „Bluetooth® pairing on“ (Bluetooth®-Synchronisation ein). Suchen Sie nach „WS ProTac XPI“ am Bluetooth®-Gerät und wählen Sie es aus. Eine Sprachmitteilung bestätigt den erfolgreichen Abschluss der Synchronisation und die Verbindung mit dem Gerät: „Pairing complete“ (Synchronisation abgeschlossen) und „Connected“ (Verbunden). Die [-]-Taste kurz drücken (1 s), um die Synchronisation abzubrechen. Eine Sprachmitteilung



bestätigt dies durch „Pairing failed“ (Synchronisation gescheitert).

#### 4:2 VOX (sprachgesteuertes Senden)

VOX ermöglicht automatisches Senden, wenn der Schallpegel am Mikrofon über dem VOX-Pegel liegt. Damit ist eine Funkübertragung möglich, ohne dass die Bluetooth®-Taste gedrückt werden muss. Es gibt zwei Einstellungen: Aus-Modus (Grundeinstellung) und Ein-Modus für die Aktivierung der sprachgesteuerten Übertragung.

#### 4:3 Battery type (Batterietyp)

Mit Batterietyp wird eingestellt, wie eine niedrige Batteriespannung bei verschiedenen Batterietypen angezeigt wird. Er ist für zwei Batterietypen einstellbar: Rechargeable (Wiederaufladbar) und Alkaline.

#### 4:4 Reset (Reset auf die werkseitige Standardeinstellung) (Abb. 9)

Um ein Reset auf die werkseitige Standardeinstellung zu bestätigen, die [+] -Taste zwei Sekunden lang drücken.

#### 4:5 VOX mode (VOX-Modus)

Die VOX-Funktion freigeben oder sperren.

**HINWEIS:** Wenn gesperrt, ist dies im Menü nicht verfügbar.

#### 4:6 Automatic power off (Automatische Abschaltung)

Die automatische Abschaltung ist die Zeit, nach der das Headset automatisch abgeschaltet wird, wenn keine Tasten gedrückt wurden und keine Übertragung erfolgte. Es gibt zwei Einstellungen: Aus und 4 Stunden (Grundeinstellung).

#### 4:7 Bluetooth®-Streaming

Die Streaming-Funktion freigegeben oder sperren. Gesperrt ist die Grundeinstellung.

#### 4:8 Bluetooth®-Multipoint

Die Multipoint-Funktion freigegeben oder sperren. Gesperrt ist die Grundeinstellung.

#### 4:9 Microphone volume (Mikrofonlautstärke)

Die Lautstärke der Mikrofonquelle erhöhen oder verringern.

#### 4:10 LED On/Off/Mode-Taste

Die On/Off/Mode-Taste wird durch eine LED (Light Emitting Diode, Licht emittierende Diode) beleuchtet, die anzeigt, dass das Headset eingeschaltet ist.

## 5. REINIGUNG UND WARTUNG

Äußere Kapseln, Kopfbügel und Dichtungsringe mit einem mit warmem Seifenwasser angefeuchteten Tuch reinigen.

#### **HINWEIS: Den Gehörschutz NICHT in Wasser tauchen!**

Wenn der Gehörschutz von Schweiß oder Regen nass wird, die Gehörschutzkapseln nach außen drehen, die Dichtungsringe und die Schaumauskleidungen entfernen und vor dem Wiederausammenbau trocknen lassen. Die

Dichtungsringe und die Schaumauskleidungen können im Laufe der Zeit Alterungserscheinungen zeigen. Sie sollten regelmäßig beispielsweise auf Risse und andere Beschädigungen untersucht werden. Bei regelmäßiger Verwendung empfiehlt 3M, die Schaumauskleidungen und die Dichtungsringe mindestens zweimal im Jahr auszutauschen, damit Dämpfung, Hygiene und Komfort dauernd erhalten bleiben. Ein defekter Dichtungsring muss ausgetauscht werden. Siehe „Ersatzteile/Zubehör“ unten.

## ABNEHMEN UND AUSTAUSCHEN DER DICHTUNGSRINGE

L:1 Mit den Fingern unter die innere Kante des

Dichtungsringes fassen und diesen gerade herausziehen.

L:2 Vorhandene Auskleidung(en) entfernen und neue Schaumauskleidung(en) einsetzen.

L:3 Eine Seite des Dichtungsringes in die Rille an der Kapsel einfügen und dann an der gegenüberliegenden Seite drücken, bis der Dichtungsring voll einrastet.

## ANWENDUNGS- UND LAGERUNGSBEDINGUNGEN

Vor dem Lagern die Batterien herausnehmen. Den Gehörschutz nicht bei Temperaturen über 55 °C (131 °F), z. B. auf einem Armaturenbrett, einer Hutablage oder einer Fensterbank, oder bei Temperaturen unter -20 °C (-4 °F) lagern. Den Gehörschutz nicht bei Temperaturen über 50 °C (122 °F) oder unter 0 °C (32 °F) verwenden.

## 6. ERSATZTEILE/ZUBEHÖR

### 3M™ PELTOR™ HY83 Hygienesatz

Auswechselbarer Hygienesatz. Mindestens zweimal pro Jahr auswechseln, damit Dämmwirkung, Hygiene und Komfort auf einem gleichmäßig hohen Niveau erhalten bleiben.

### 3M™ PELTOR™ HY80A Gel-Hygienesatz

Superweicher Schaum für erhöhten Komfort und Hochtemperaturklebstoff, geeignet für wärmere und anspruchsvollere Umgebungen.

### 3M™ PELTOR™ HY100A Einmalschutz

Hygienischer Einmalschutz, als Auflage auf dem Dichtungsring. Einfach anzubringen.

### 3M™ PELTOR™ HYM1000 Mikrofonschutz

Feuchtigkeits- und windfestes Klebeband zum Schutz des Sprechmikrofons.

### 3M™ PELTOR™ ACK053 Akku-Pack

Wiederaufladbarer NiMH-Akku-Pack, 1900 mAh 2,4 V  
Betriebstemperaturbereich: 0 °C (32 °F) bis 50 °C (122 °F)

### 3M™ PELTOR™ FR09 Ladegerät

Ladegerät für PELTOR ACK053.

### 3M™ PELTOR™ FR08 Netzgerät

Netzgerät für das PELTOR FR09.

**3M™ PELTOR™ M171/2 Windschutz für MT73****Sprechmikrofone**

Effektiver Schutz vor Windgeräuschen. Verlängert die Lebensdauer und schützt das Mikrofon. Ein Schutz pro Verpackung.

**3M™ PELTOR™ 1180 SV Batteriedeckel**

Batteriedeckel zur Verwendung mit 1,5-V-Batterien vom Typ LR6 (AA).

**3M™ PELTOR™ M60/2 Windschutz für****Umgebungsmikrofone**

Windschutz für Mikrofone.

**3M™ PELTOR™ FLX2 Zubehörkabel**

Bitte wenden Sie sich an Ihren 3M PELTOR-Händler.

**FCC- UND IC-INFORMATION**

Dieses Gerät erfüllt Abschnitt 15 der FCC-Vorschriften und der lizenzfreien Spezifikationen der Funkgerätenormen von Industry Canada. Der Betrieb unterliegt den folgenden zwei Bedingungen: (1) Dieses Gerät darf keine schädlichen Störungen verursachen und (2) das Gerät muss empfangene Störungen aufnehmen, auch wenn diese zu Betriebsstörungen führen können.

Dieses tragbare Gerät erfüllt mit seiner Antenne FCC/IC RF Expositionsgrenzen für die Durchschnittsbevölkerung / unkontrollierte Exposition. Die für dieses Gerät verwendete Antenne darf nicht zusammen oder in Verbindung mit einer anderen Antenne oder einem anderen Transmitter verwendet werden. Änderungen oder Modifikationen an der Ausrüstung, die nicht ausdrücklich von der für die Konformität verantwortliche Partei zugelassen worden sind, können die Berechtigung des Benutzers, die Ausrüstung zu benutzen, gefährden.

**HINWEIS:** Dieses Gerät wurde geprüft und es wurde festgestellt, dass es die Anforderungen an ein digitales Gerät der Klasse B, entsprechend Abschnitt 15 der FCC-Vorschriften, erfüllt. Diese Anforderungen sind darauf ausgelegt, angemessenen Schutz vor gefährlichen Störungen in einer festen Installation zu bieten. Dieses Gerät erzeugt und verwendet Funkwellen und kann solche aussenden und, wenn es nicht entsprechend der Anleitung installiert und verwendet wird, die Funkkommunikation gefährlich stören. In jedem Fall besteht keine Garantie dafür, dass in einer speziellen Installation keine Störungen auftreten. Wenn dieses Gerät zu gefährlichen Störungen führt, die durch das Ein- und Ausschalten des Geräts festgestellt werden können, ist der Benutzer verpflichtet, zu versuchen, die Störungen durch eine der folgenden Maßnahmen zu beseitigen:

- Die Empfangsantenne neu ausrichten oder an einen anderen Ort bringen.
- Den Abstand zwischen den beiden sich beeinflussenden Geräten erhöhen.
- Wenden Sie sich bitte an den technischen Service von 3M.

**HINWEIS:** Änderungen oder Modifikationen, die nicht ausdrücklich vom Hersteller zugelassen worden sind, können die Berechtigung des Benutzers zur Benutzung der Ausrüstung gefährden.

CAN ICES-3 (B)/NMB-3(B)

**GARANTIE UND HAFTUNGSBESCHRÄNKUNG**

**HINWEIS:** Die folgenden Aussagen gelten nicht in Australien und Neuseeland. Für Verbraucher gelten die gesetzlichen Rechte.

**GARANTIE:** Für den Fall, dass ein Produkt der 3M Personal Safety Division Material- oder Verarbeitungsmängel aufweist oder eine ausdrückliche Zusage für einen bestimmten Zweck nicht erfüllt, besteht die einzige Verpflichtung von 3M und Ihr einziger Anspruch darin, dass 3M, unter freier Entscheidung von 3M, solche Teile und Produkte repariert oder austauscht oder den Kaufpreis erstattet, wenn Sie uns rechtzeitig über die Angelegenheit informieren und bestätigen, dass das Produkt entsprechend der schriftlichen Anweisungen von 3M gelagert, gewartet und verwendet worden ist. **AUSGENOMMEN, WO DIES GESETZLICH VERBOTEN IST, GILT DIESE GARANTIE AUSSCHLIESSLICH UND ANSTELLE VON JEDLICHER AUSDRÜCKLICHEN ODER IMPLIZIERTEN ZUSICHERUNG ALLGEMEINER GEBRAUCHSTAUGLICHKEIT, EIGNUNG FÜR EINEN BESTIMMTEN ZWECK ODER ANDERER QUALITÄTSZUSICHERUNGEN ODER SOLCHER, DIE SICH AUFGRUND EINES GESCHÄFTSGANGS, EINER HANDELSMITTE ODER EINES HANDELSBRAUCHS ERGEBEN, MIT AUSNAHME VON RECHTSANSPRÜCHEN GEGEN PATENTRECHTSVERLETZUNGEN:** 3M hat unter dieser Garantie keine Verpflichtung, wenn das Produkt aufgrund unzulänglicher oder ungeeigneter Lagerung, Benutzung oder Wartung Mängel aufweist, oder weil die Produktanleitung nicht befolgt wurde oder Veränderungen oder Schäden am Produkt aufgrund von Unfällen, Vernachlässigung oder Fehlanwendung aufgetreten sind.

**HAFTUNGSBESCHRÄNKUNG:** AUSGENOMMEN, WO DIES GESETZLICH VERBOTEN IST, IST 3M UNGEACHTET DER GELTENDEN RECHTSTHEORIE IN KEINEM FALL FÜR EINEN DIREKTEN, INDIREKTEN, BESONDEREN, ZUFÄLLIGEN ODER FOLGEVERLUST ODER -SCHADEN (EINSCHLIESSLICH ENTGANGENER GEWINNE) HAFTBAR, DER DURCH DIESES PRODUKT VERURSACHT WIRD. ES GELTEN AUSSCHLIESSLICH DIE HIER FESTGELEGTE RECHTSMITTEL.

**KEINE VERÄNDERUNGEN:** Veränderungen an diesem Gerät sind ohne schriftliche Einverständniserklärung von 3M nicht zulässig. Unerlaubte Veränderungen können die Gewährleistungsansprüche und das Recht des Benutzers, das Gerät zu verwenden, verwirken. Zur sicheren Entsorgung der Batterien sind die Entsorgungsvorschriften für feste Abfälle zu beachten. Viele wiederaufladbare Batterien müssen entsprechend der



geltenden Bundes- und Landesgesetze wiederverwertet werden. Zur ordnungsgemäßen Wiederverwertung/ Entsorgung der Batterien oder Batteriepacks müssen die lokalen Vorschriften zur Entsorgung fester Abfallstoffe beachtet werden. Ergänzend ist 3M Company in den USA und in Kanada eine Partnerschaft mit Call2Recycle (RBRC) eingegangen, um Recyclingdienste anbieten zu können, die sicherstellen sollen, dass die wiederaufladbaren Batterien in unseren Produkten ordnungsgemäß recycelt werden. Um Sie zu unterstützen, diesen Service zu nutzen, rufen Sie die Helpline der Batterie-Recyclinginformation Call2Recycle unter der Nummer 1-800-8-BATTERY (1-800-822-8837) an oder wenden Sie sich online an die Beratungsstelle zum Recycling von Batterien unter [www.call2Recycle.org](http://www.call2Recycle.org).



## 3M™ PELTOR™ WS™ ProTac XPI Headset MT15H7\*WS6\*

### INTRODUKTION

Tillykke, og tak fordi du har valgt høreværnsløsninger fra 3M™ PELTOR™! Høreværnet 3M™ PELTOR™ WS™ ProTac XPI har indbygget Bluetooth®-teknologi og en niveaafhængig funktion til aflytning af baggrundslyd. Velkommen til næste generation af beskyttende kommunikation.

### VIGTIGT

Du bedes gennemlæse, sætte dig ind i og følge alle sikkerhedsinformationerne i brugsanvisningen inden ibrugtagning. Gem denne brugsanvisning til evt. senere brug. For yderligere oplysninger eller evt. spørgsmål kontakt venligst 3M's tekniske servicere (kontaktoplysninger står på sidste side).

### ANVENDELSESOMRÅDER

Disse headset fra 3M™ PELTOR™ er beregnet til at yde brugere beskyttelse mod skadelige støjniveauer og samtidig gøre det muligt for brugeren både at kommunikere via den indbyggede Bluetooth®-teknologi eller andet lytteudstyr og at høre omgivelserne via medhørsmikrofonerne. Det forudsættes, at alle brugere læser og sætter sig ind i den medfølgende brugsanvisning og er fortrolige med brugen af dette udstyr.



## ADVARSEL

Dette høreværn bidrager til at reducere eksponering for skadelig støj og andre høje lyde. Manglende eller forkert brug af høreværn i hele det tidsrum, hvor man er udsat for skadelig støj, kan medføre hørenedsættelse eller høreskader. For korrekt brug kontakt en supervisor, se brugsanvisningen, eller ring til 3M's tekniske service. Hvis du oplever, at lydene bliver klangløse, eller hører en ringen eller summen for ørerne under eller efter eksponering for støj (herunder skudstøj) eller af andre grunde har mistanke om problemer med hørelsen, skal du straks forlade det støjfyldte område og søge læge og/eller kontakte din leder.

### Manglende overholdelse af disse anvisninger kan medføre alvorlige skader eller dødsfald:

- At lytte til lydæssig kommunikation kan aflede opmærksomheden i situationen og nedsætte din evne til at høre advarselssignaler. Vær opmærksom, og juster lydstyrken til det lavest acceptable niveau. Hørbarheden af advarselssignaler på den specifikke arbejdsplads kan være nedsat ved brug af tilsluttet underholdningsudstyr.
- For at reducere de risici, der kan opstå ved udløsning af en eksplosion, må dette produkt ikke benyttes i en potentielt eksplosiv atmosfære.

### Manglende overholdelse af disse anvisninger kan nedsætte den beskyttelse, som høreværnet yder, og kan medføre hørenedsættelse:

- Undersøgelser tyder på, at brugerne opnår mindre lydreduktion end den(de) dæmpningsværdi(er), der er anført på emballagen, som følge af forskelle i pasform, brugerens tilpasning af høreværnet samt motivation til at benytte det. Se de relevante regler for vejledning om, hvordan man justerer labelværdierne og estimerer dæmpningen. Endvidere anbefaler 3M på det kraftigste individuel test af tilpasning af høreværn.
- 3M anbefaler på det kraftigste individuel test af tilpasning af høreværn. Hvis der benyttes NRR (Noise Reduction Rating) eller SNR (Single Number Rating) til estimering af den typiske beskyttelse på arbejdspladsen, anbefaler 3M, at støjræduktionsværdien reduceres med 50 % eller i overensstemmelse med aktuelle regulativer.
- Det skal sikres, at høreværnet er korrekt valgt, tilpasset, justeret og vedligeholdt. Mangelfuld tilpasning af udstyret vil gøre støjræduktionen mindre effektiv. Se vedlagte brugsanvisning for korrekt tilpasning.
- Undersøg høreværnet hver gang, inden det benyttes. Hvis det er beskadiget, skal man benytte et andet og ubeskadiget høreværn eller undgå at opholde sig i støjfyldte miljøer.
- I situationer, hvor der er behov for yderligere personlige værnemidler (fx sikkerhedsbriller, åndedrætsværn osv.), skal man vælge bøjelige briller med lave flade stænger eller stropper for at minimere interferens med høreværnets tætningsringe. Hold alle andre unødvendige genstande væk fra høreværnet (fx hår, hovedbeklædning, smykker, hovedtelefoner, hygiejneovertræk osv.), som kan interferere med høreværnets tætningsringe og dermed reducere den beskyttelse, som høreværnet yder.
- Hovedbøjle og nakkebøjle må ikke bukkes eller gives en anden facon, og det skal sikres, at den er stærk nok til at holde høreværnet sikkert på plads.
- Høreværnets og specielt tætningsringenes funktion kan blive nedsat ved brug, og disse bør undersøges med regelmæssige mellemrum for blandt andet revner og lækager. Ved regelmæssig brug bør tætningsringene og skumforet udskiftes mindst to gange om året for at opretholde fortsat god dæmpning, hygiejne og komfort.
- Outputtet for det elektriske audiokredsløb i dette høreværn kan overskride den daglige grænseværdi for lydniveau. Juster lydstyrken til det lavest acceptable niveau.
- Hvis ovenstående krav ikke overholdes, vil den beskyttelse, som høreværnet yder, blive alvorligt forringet.

### EN 352 Sikkerhedssætninger:

Outputtet for det niveaafhængige kredsløb i dette høreværn kan overstige det eksterne lydniveau.

- Brug af hygiejneovertræk på tætningsringene kan påvirke høreværnets akustiske funktion.
- Funktionaliteten kan blive forringet, efterhånden som batteriet bruges. Den typiske forventede levetid for høreværnets batteri ved konstant brug er ca. 40 timer.

- Visse kemikalier kan beskadige dette produkt. Yderligere information kan fås hos producenten.
- Disse hjemlmonterede høreværn er i størrelsen Large. Hjemlmonterede høreværn, der er i overensstemmelse med EN 352-3, findes i størrelserne Medium, Small og Large. Hjemlmonterede høreværn i størrelsen Medium passer de fleste brugere. Hjemlmonterede høreværn i størrelserne Small og Large er designet til at kunne passe de brugere, hvor hjemlmonterede høreværn i størrelsen Medium ikke er egnet.

#### FORSIGTIG:

- Risiko for eksplosion, hvis batteriet ikke udskiftes med den korrekte batteritype. Se "**Reservevedele/tilbehør**".
- Batterierne må ikke oplades ved temperaturer over 40 °C (104 °F).
- Brug kun 3M™ PELTOR™ USB-uoplader FR09 og USB-vægdapter FR08 med genopladelig batteripakke ACK053.
- Med batterier er der risiko for brand og forbrændinger. Må ikke åbnes, brækkes i stykker, opvarmes til over 55 °C (131 °F) eller brændes.
- Pas på ikke at blande alkaliske, standard og genopladelige batterier.
- Ved omgivelsesstøj, der er domineret af frekvenser under 500 Hz, bør man benytte det C-vægtede omgivelsesstøjniveau.
- Der skal altid benyttes produktspecifikke reservevedele fra 3M. Brugen af uoriginale reservevedele kan reducere den beskyttelse, du får fra dette produkt.

#### BEMÆRK

- Når dette høreværn benyttes i overensstemmelse med brugsanvisningen, medvirker det til at reducere eksponering for såvel vedvarende støj, fx industristøj og støj fra køretøjer og fly, som for meget høj impulsstøj, fx skudstøj. Det er vanskeligt at forudsige den nødvendige og/eller faktiske beskyttelse af hørelsen, der opnås ved eksponering for impulsstøj. I forbindelse med skudstøj har våbentype, antal skud, korrekt valg, tilpasning og brug af høreværn, korrekt pleje af høreværnet samt andre variable indflydelse på ydeevnen. Få mere at vide om beskyttelse af hørelsen ved impulsstøj på [www.3M.com/hearing](http://www.3M.com/hearing).
- Selvom høreværn kan anbefales som beskyttelse mod de skadelige virkninger fra impulsstøjs, er støjreduktionsgraden, NRR (Noise Reduction Rating), baseret på dæmpning af vedvarende støj og er ikke altid en præcis indikation af den beskyttelse, der kan opnås mod impulsstøj som fx skud. (Denne passus er et krav fra EPA, Environmental Protection Agency, den amerikanske forbundsregerings miljøbeskyttelsesagentur).
- Dette høreværn er udstyret med niveauafhængig dæmpning. Brugeren bør tjekke, at høreværnet fungerer korrekt, inden det benyttes. Se venligst fabrikantens vejledning vedrørende vedligeholdelse og udskiftning af batteriet, hvis der konstateres forvrængninger eller fejl.
- Dette høreværn er udstyret med elektrisk audioindgang. Brugeren bør tjekke, at høreværnet fungerer korrekt, inden det benyttes. Se venligst producentens vejledning, hvis der

konstateres forvrængninger eller fejl.

- Dette høreværn begrænser lydstyrken i høreværnet for signaler fra underholdningsudstyr til 82 dB(A).
- I Canada skal brugen af sikkerhedshjelm i kombination med høreværn overholde CSA Standard Z94.1 for industribeskyttelseshjelme.
- Driftstemperaturinterval: 0°C (32 °F) til 50 °C (122 °F)
- Opbevaringstemperaturinterval: -20 °C (-4 °F) til 55 °C (131 °F)

#### GODKENDELSE

3M Svenska AB erklærer hermed, at Bluetooth®-kommunikationen er i overensstemmelse med direktiv 2014/53/EU og andre direktiver, der er relevante for at opfylde kravene til CE-mærkning. 3M Svenska AB erklærer endvidere, at dette PPE-headset er i overensstemmelse med rådets forordning (EU) 2016/425.

Den relevante lovgivning fremgår af Overensstemmelseserklæringen (DoC), som kan findes på [www.3M.com/peltor/doc](http://www.3M.com/peltor/doc). Det vil også fremgå af DoC, hvis andre typer godkendelser er relevante. Find dit produktnummer, når du henter din DoC. Du finder høreværnets produktnummer i bunden af en af ørekopperne. Du kan se et eksempel på nedenstående billede.

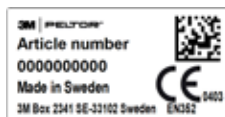

En kopi af overensstemmelseserklæringen samt yderligere oplysninger, som måtte være krævet i direktiverne, kan også fås ved henvendelse til 3M i det land, hvor produktet er købt. For kontaktoplysninger se bagerst i denne brugermanual. PPE-produkterne kontrolleres årligt af Finnish Institute of Occupational Health, Notificeret organ nr. 0403, Topeliuksenkatu 41 b, FI-00250 Helsinki, Finland og er typegodkendt af PZT GmbH, Notificeret organ nr. 1974, Bismarckstraße 264 B, DE-26389, Wilhelmshaven, Tyskland. Produktet er blevet testet og godkendt i overensstemmelse med EN 352-1:2002, EN 352-3:2002, EN 352-4:2001/A1:2005, EN 352-6:2002, EN 352-8:2008.



Produktet må IKKE bortskaffes som usorteret husholdningsaffald! Symbolet med en overkrydset skraldespand viser, at alt elektrisk og elektronisk udstyr, batterier og akkumulatore skal bortskaffes i henhold til den lokale lovgivning ved at benytte foreliggende retur- og indsamlingsystemer.

## LABORATORIEDÆMPNING

Dæmpningsgraden (SNR/NRR) blev fundet med udstyret slukket.

Europæisk standard EN 352

Undersøgelser tyder på, at brugerne opnår mindre lydreduktion end den(de) dæmpningsværdi(er), der er anført på emballagen, som følge af forskelle i pasform, brugerens tilpasning af høreværnet samt motivation til at benytte det. Se de relevante regler for vejledning om, hvordan man justerer labelværdierne og estimerer dæmpningen. Endvidere anbefaler 3M på det kraftigste individuel test af tilpasning af høreværn.

### Forklaring til dæmpningsdataene (Tabel A)

#### Europæisk standard EN 352

(A:1) Modelbetegnelse

(A:2) Frekvens (Hz)

(A:3) Middeldæmpning (dB)

(A:4) Standardafvigelse (dB)

(A:5) Forventet beskyttelsesværdi, APV (Assumed Protection Value)

(A:6) Vægt (g)

H = Estimeret beskyttelse af hørelsen ved højfrekvente lyde ( $f \geq 2\ 000$  Hz).

M = Estimeret beskyttelse af hørelsen ved middelfrekvente lyde ( $500\ \text{Hz} < f < 2\ 000$  Hz).

L = Estimeret beskyttelse af hørelsen ved lavfrekvente lyde ( $f \leq 500$  Hz).

(E) Kriterieniveau

H = Kriterieniveau for højfrekvent støj

M = Kriterieniveau for middelfrekvent støj

L = Kriterieniveau for lavfrekvent støj

### USA Standard ANSI S3.19-1974 (Tabel B)

3M anbefaler på det kraftigste individuel test af tilpasning af høreværn. Hvis der benyttes NRR (Noise Reduction Rating) eller SNR (Single Number Rating) til estimering af den typiske beskyttelse på arbejdspladsen, anbefaler 3M, at støjræduktionsværdien reduceres med 50 % eller i overensstemmelse med aktuelle regulativer.

(B:1) Frekvens (Hz)

(B:2) Middeldæmpning (dB)

(B:3) Standardafvigelse (dB)

Det støjniveau, der når øret, når høreværnet bæres som foreskrevet, er meget tæt på forskellen mellem det A-vægtede omgivelsesstøjniveau og NRR.

Eksempler

1. Det målte støjniveau i omgivelserne, målt ved øret, er 92 dB(A).

2. NRR er 32 decibel (dB).

3. Det støjniveau, der når øret, er tæt på 60 dB(A).

## Australien/New Zealand Standard AS/NZS 1270:2002

### (Tabel C)

(C:1) Testfrekvens

(C:2) Middeldæmpning

(C:3) Standardafvigelse

(C:4) Middel minus SD

### Forklaring til elektrisk audioinputniveau (Tabel D)

#### europæisk standard EN 352-6

(D:1) Inputsignalniveau U (mV, RMS)

(D:2) Middellydtryksniveau (dB(A))

(D:3) Lydtryk standardafvigelse (dB)

(D:4) Inputsignalniveau, ved hvilket middelværdien plus en standardafvigelse svarer til 82 dB(A).

### Forklaring til kriterieniveauer (Tabel E)

#### Europæisk standard EN 352-4

Kriterieniveauet er det lydtryksniveau i dB(A) i støjmiljøet, der giver et lydtryk i øret på 85 dB(A) ved brug af høreværnet.

Der er defineret tre forskellige kriterieniveauer afhængigt af lydens frekvensindhold.

H = kriterieniveau for højfrekvent støj.

M = kriterieniveau for middelfrekvent støj.

L = kriterieniveau for lavfrekvent støj.

### Forklaring til tabellen med hjelmfæste til

#### industrisikkerhedshjelme (Tabel F)

#### Europæisk standard EN 352-3

(F:1) Hjelmproducent

(F:2) Hjelmmodel

(F:3) Hjelmfæste

(F:4) Hovedstørrelse: S = Small, M = Medium, L = Large

**BEMÆRK:** Dette høreværn skal tilpasses til og må kun benyttes sammen med de industrisikkerhedshjelme, der er oplyst i tabel F. Disse høreværn blev testet sammen med følgende industrisikkerhedshjelme og kan udvise afvigende beskyttelsesniveauer, hvis de benyttes til andre hjelme.

**BEMÆRK:** Ved valg af tilbehør, som fx høreværn monteret på hovedbeskyttelse, tjek NIOSH-godkendelsesmærkaten, eller kontakt 3M's tekniske service for oplysning om godkendte kombinationer.

### KOMPONENTER

(G:1) Hovedbøjle (PVC, rustfrit stål)

(G:2) Toppunktsfæste (POM)

(G:3) Tætningsring (PVC-folie, PUR-skum)

(G:4) Talemikrofon

(G:5) On/Off/Mode-knap (Tænd/Sluk/Tilstand-knap)

(G:6) [+ ] knap

(G:7) [- ] knap

(G:8) Bluetooth®-knap

(G:9) Ekstern input PTT (\*-111 modeller)

(G:10) Ekstern input-jack, FLX 2

## 1. TILPASNINGSVEJLEDNING

### 1:1 Hovedbøjle

(H:1) Træk ørekopperne udad, og vip den øverste del udad, da kablet skal være på ydersiden af hovedbøjlen.

(H:2) Juster ørekoppernes højde ved at lade dem glide opad eller nedad, mens hovedbøjlen holdes på plads.

(H:3) Hovedbøjlen skal ligge hen over toppen af hovedet.

### 1:2 Nakkebøjle

(J:1) Anbring ørekopperne hen over ørerne.

(J:2) Hold ørekopperne på plads, anbring isseremmen oven på hovedet, og lås den fast i denne position.

(J:3) Isseremmen skal anbringes hen over toppen af hovedet, som vist, og skal bære vægten af headsettet.

### 1:3 Hjelmfæste

(K:1) Sæt hjelmfæstet ind i slidsen på hjelmen, og klips det på plads.

(K:2) Tjek, at kablet er på ydersiden af hovedbøjlen.

(K:3) Arbejdstilstand: Pres bøjletrådene indad, til du hører et klik i begge sider. Tjek, at ørekopperne og bøjletrådene ikke trykker mod hjelmens kant i arbejdstilstanden, da dette kan medføre støjlækage.

(K:4) Ventileringstilstand: Undgå at placere ørekopperne mod hjelmen, da dette forhindrer ventilation (K:5).

**BEMÆRK:** Hjelmen må ikke opbevares med hjelmfæstet i ventileringstilstand. Dette vil bevirke et tryk på hjelmfæstet.

**BEMÆRK:** Tjek, at ørekopperne er i arbejdstilstand, når hjelmen ikke benyttes. Dette vil lette trykket på hjelmfæstet.

### 1:4 Mikrofon

(M:1) (M:2) For ikke at svække den støjhæmmende funktion skal talemikrofonen befinde sig meget tæt på munden (3 mm).

### 1:5 Udskiftning af hjelmfæstepladen

For korrekt montering på forskellige industrisikkerhedshjelme kan det være nødvendigt at udskifte hjelmfæstepladen.

Find det anbefalede hjelmfæste i Tabel F. Andre plader kan bestilles hos forhandleren. Der skal bruges en skruetrækker.

(N:1) Løsgør den skrue, der holder pladen på plads.

(N:2) Udskift pladen. Tjek, at pladen vender den rigtige vej, og stram skruen.

## 2. BRUGSANVISNING

### 2:1 Udskiftning af batterierne (fig. 1)

1-2: Fjern batteriholderens dæksel, og sæt de alkaliske batterierne eller ACK053 i.

3: Batteripolerne skal svare til mærkningen i batteriholderen. Lavt batteriniveau markeres af talemmedelelsen "low battery" (lav batteristatus), der gentages.

4-6: Hægt låget på, og luk batteriholderens dæksel.

**BEMÆRK:** Benyt kun 3M™ PELTOR™ USB-opladeren FR09 og 3M™ PELTOR™ USB-vægadapteren FR08 sammen med 3M™ PELTOR™ ACK053.

### 2:2 Driftstid

Omtrentlig driftstid med nye AA alkaliske batterier eller fuldt opladet ACK053 batteri (1 900 mAh):

- Niveaufafhængig: ca. X timer
- Bluetooth® og niveaufafhængig: ca. 40 timer

### BEMÆRK:

Driftstiden kan variere afhængigt af miljø, temperatur og batteri.

### 2:3 Tænd/sluk (fig. 2)

Tryk på On/Off/Mode-knappen, og hold den inde i ca.

2 sekunder for at tænde eller slukke headsettet. En

talemmedelelse bekræfter, at enheden er tændt eller slukket, med talemmedelelsen "power on" (tændt) eller "power off" (slukket).

**BEMÆRK:** Headsettet slukker automatisk efter fire timer uden aktivitet. Dette markeres af talemmedelelsen "automatic power off" (automatisk slukning).

### 2:4 Justering af lydildens lydstyrkeniveau (fig. 3)

Lydildens lydstyrke justeres med et kort tryk (1 s) på [+] eller [-] knappen. Den aktive lydkilde ændres med et kort tryk (1 s) på On/Off/Mode-knappen.

Lydildens kan være:

- Aflytning af baggrundslyd
- Streaming
- Telefon
- Radio

### 2:5 Aflytning af baggrundslyd (niveaufafhængige mikrofoner)

Medvirker til at beskytte din hørelse mod potentielt skadelige støjniveauer. Konstant rumlen og anden potentielt skadelig støj reduceres, men man kan stadig tale i normalt toneleje og blive hørt.

Indstillingen for baggrundslydstyrken justerer den niveaufafhængige funktion til baggrundslyd. Der er 4 niveauer samt slået fra-tilstand. Lydstyrken justeres ved at trykke på [+] eller [-] knapperne.

## 2:6 Kommunikation ansigt til ansigt (Push-To-Listen)

(fig. 4)

Push-To-Listen-funktionen gør det muligt umiddelbart at høre omgivelserne ved at slukke for Bluetooth®-lyden og aktivere de niveaufølgende mikrofoner. Kort tryk (1 s) på On/Off/Mode-knappen to gange for at aktivere Push-To-Listen. Kort tryk på en tilfældig knap for at deaktivere Push-To-Listen.

## 2:7 Eksternt input (\*FLX2-modeller)

Eksternt udstyr kan tilsluttes via FLX2-kabler med en standard stikforbindelse. For information om ledningskonfiguration til dit specifikke headset se produktdatabladet, eller kontakt forhandleren.

## 2:8 Eksternt input PTT (\*FLX2-modeller)

PTT-knappen (Push-To-Talk) (fig. 7) benyttes til manuel kontrol af radiotransmission for radioer, der er tilsluttet det eksterne inputjack.

## 2:9 Bluetooth® Multipoint-teknologi\*\*

Dette headset understøtter Bluetooth® Multipoint-teknologi. Brug Bluetooth® Multipoint-teknologi til at forbinde dit headset til to Bluetooth®-udstyr på samme tid. Afhængigt af typen af tilsluttet Bluetooth®-udstyr og disses aktuelle aktiviteter styrer headsettet Bluetooth®-udstyret på forskellige måder. Headsettet prioriterer og koordinerer aktiviteter fra det tilsluttede Bluetooth®-udstyr.

**BEMÆRK:** Default-indstillingen er Bluetooth® med enkelt tilslutning. Du skal aktivere Bluetooth® Multipoint i headsettes indstillingstilstand.

## 2:10 Parring af et Bluetooth®-udstyr (fig. 2, fig. 5)

Første gang headsettet tændes, vil det automatisk slå over i parring-tilstand. En talemæssig bekræfter "Bluetooth® pairing on" (Bluetooth®-parring tændt). Parring-tilstand er også tilgængelig fra menuen (fig. 6). Dette kan benyttes ved parring af endnu et udstyr. Hvis et andet udstyr er blevet parret, kan du også parre endnu et udstyr ved et langt tryk på Bluetooth®-knappen, når headsettet tændes.

Se "**Konfigurering af dit headset**".

Tjek at Bluetooth®-kommunikation er aktiveret i dit Bluetooth®-udstyr. Søg, og vælg "WS ProTac XPI" i dit Bluetooth®-udstyr. En talemæssig bekræfter, når parringen er udført, "pairing complete" (parring fuldført) og "connected" (tilsluttet).

**BEMÆRK:** Du kan altid stoppe parring-processen med et langt tryk (2 s) på Bluetooth®-knappen (fig. 7).

**BEMÆRK:** Kun et af de to parrede udstyr kan fungere som en tovejsradio.\*\* Headsettet understøtter kun PTT via Bluetooth®, hvis tovejsradioen understøtter 3M™ PELTOR™ Push-To-Talk protokol. Kontakt venligst den lokale leverandør, hvis du har spørgsmål.

**BEMÆRK:** Når parring af et tredje Bluetooth®-udstyr er gennemført, slettes et af de tidligere parrede udstyr fra headsettet. Hvis et af disse udstyr er tilsluttet, fjernes det udstyr, der ikke er tilsluttet. Ellers fjernes det først parrede udstyr.

## 2:11 Genoprette tilslutning af Bluetooth®-udstyr

Når headsettet tændes, forsøger det i 5 minutter at tilslutte alt parret udstyr igen. En talemæssig bekræfter tilslutningen "connected" (tilsluttet).

**BEMÆRK:** Hvis linket er mistet, bekræftes dette af talemæssig "disconnected" (afbrudt).

## 2:12 Bluetooth®-funktion

Bluetooth® er navnet på en teknisk standard for trådløs kommunikation med kort rækkevidde, med en funktionsrækkevidde på ca. 10 meter. Dette headset kan benyttes sammen med andre Bluetooth®-aktiverede enheder, som understøtter en af profilerne: headset (HSP), håndfri (HFP) eller audiostreaming (A2DP).

- Hvis meddelelsen "no paired devices" (intet parret udstyr) høres, er der ikke linket Bluetooth®-udstyr til headsettet.
- Hvis meddelelsen "connecting Bluetooth®, connected" (tilslutter Bluetooth®, tilsluttet) høres, er der et Bluetooth®-aktiveret udstyr der er linket til og tilsluttet headsettet.
- Hvis meddelelsen "connecting Bluetooth®, connection failed" (tilslutter Bluetooth®, tilslutning mislykkedes) høres, er der et Bluetooth®-udstyr, der er linket til headsettet, men som ikke er tilsluttet.

## 2:13 Besvare et telefonopkald (fig. 7)

Når headsettet er tilsluttet en telefon via Bluetooth®'s trådløse teknologi, og der er et indgående opkald, besvares opkaldet ved at trykke kortvarigt på Bluetooth®-knappen på den højre ørekep.

## 2:14 Afvise et telefonopkald (fig. 7)

Tryk på Bluetooth®-knappen, og hold den inde i 2 sekunder for at afvise et opkald.

## 2:15 Justering af Bluetooth®-lydstyrken (fig. 3)

Tryk på [+] eller [-] knapperne for at justere lydstyrken i et aktivt parret Bluetooth®-udstyr.

## 2:16 Skift mellem telefon og headset (fig. 7)

Mens en samtale er aktiv, er det muligt at viderestille den til telefonen i stedet for at bruge headsettet ved at trykke på Bluetooth®-knappen i 2 sekunder. For at stille samtalen tilbage til headsettet trykkes på Bluetooth®-knappen i 2 sekunder en gang til.

## 2:17 Afslutte et telefonopkald (fig. 7)

For at afslutte en igangværende telefonsamtale trykkes kortvarigt på Bluetooth®-knappen.

**2:18 Genopkald (fig. 7)**

Man kan foretage et genopkald til det senest kaldte nummer fra en telefon, der er tilsluttet via Bluetooth®. Tryk på Bluetooth®-knappen, og hold den inde i 2 sekunder.

**2:19 Talestyret opringning (fig. 7)**

For at aktivere stemmestyret for det sidst parrede udstyr trykkes kortvarigt på Bluetooth®-knappen.

**3. KONFIGURERING AF DIT HEADSET (fig. 8)**

Indstillinger ændres i denne menu. Tryk på [+] og [-] knapperne, og hold dem inde i ca. 2 sekunder for at komme til menuen. Tryk kortvarigt på On/Off/Mode-knappen for at bevæge dig gennem menuen. Menutrinene er oplyst nedenfor. På de enkelte menutrin benyttes [+] og [-] knapperne til at ændre indstillingen og til at bevæge sig trinvis gennem de tilgængelige indstillinger. En talemmeddelelse bekræfter de enkelte menutrin. Efter 10 sekunder uden aktivitet returnerer menuen til lydstyrke-tilstand.

**3:1 Bluetooth® pairing (Bluetooth®-parring) (fig. 6)**

Når talemmeddelelsen siger "Bluetooth® pairing" (Bluetooth®-parring), trykkes kortvarigt (1 s) på [+] knappen for at starte parring. Tryk kortvarigt (1 s) på Bluetooth®-knappen for at stoppe parring. En talemmeddelelse vil bekræfte "Bluetooth® pairing on" (Bluetooth®-parring slået til). Søg, og vælg "WS ProTac XPI" i dit Bluetooth®-udstyr. En talemmeddelelse bekræfter, når parring er udført, "pairing complete" (parring udført) og "connected" (tilsluttet). Kort tryk (1 s) på [-] knappen for at stoppe parringen. En talemmeddelelse bekræfter "pairing failed" (parring mislykkedes).

**3:2 VOX (stemmestyret transmission)**

VOX muliggør automatisk transmission, når lyd-niveauet ved mikrofonen er over VOX-niveauet. Dette muliggør radiotransmission uden at skulle trykke på Bluetooth®-knappen. Der er to indstillinger: slukket tilstand (default) og tændt tilstand til at aktivere stemmestyret transmission.

**3:3 Battery type (batteritype)**

Batteritype justerer advarsel for lav batteristatus for forskellige typer batterier. Den kan indstilles til to batterityper: genopladeligt og alkalisk.

**3:4 Reset (reset til fabriksindstillinger) (fig. 9)**

For at bekræfte reset til fabriksindstilling holdes [-]-knappen inde i 2 sekunder.

**4. INDSTILLINGSTILSTAND (fig. 10)**

For at få adgang til indstillingstilstanden skal headsettet være slukket. Tryk på On/Off/Mode-knappen og på Bluetooth®-knappen, og hold dem inde i ca. 2 sekunder for at tænde headsettet i indstillingstilstand. Tryk på [+] og [-] knapperne, og hold dem inde i ca. 2 sekunder for at komme til den udvidede menu. For at bevæge sig gennem menuen trykkes kortvarigt på On/Off/Mode-knappen. Menutrinene er oplyst nedenfor. På de enkelte menutrin benyttes [+] og [-] knapperne til at ændre indstillingen og til at bevæge sig trinvis gennem de tilgængelige

indstillinger. En talemmeddelelse bekræfter de enkelte menutrin. Efter 10 sekunder uden aktivitet returnerer menuen til lydstyrke-tilstand.

**4:1 Bluetooth® pairing (Bluetooth®-parring)**

Når talemmeddelelsen siger "Bluetooth® pairing" (Bluetooth®-parring), trykkes kortvarigt (1 s) på [+] knappen for at starte parring. Tryk kortvarigt (1 s) på Bluetooth®-knappen for at stoppe parring. En talemmeddelelse vil bekræfte "Bluetooth® pairing on" (Bluetooth®-parring slået til). Søg, og vælg "WS ProTac XPI" i dit Bluetooth®-udstyr. En talemmeddelelse bekræfter, når parring er udført, "pairing complete" (parring udført) og "connected" (tilsluttet). Kort tryk (1 s) på [-] knappen for at stoppe parringen. En talemmeddelelse bekræfter "pairing failed" (parring mislykkedes).

**4:2 VOX (stemmestyret transmission)**

VOX muliggør automatisk transmission, når lyd-niveauet ved mikrofonen er over VOX-niveauet. Dette muliggør radiotransmission uden at skulle trykke på Bluetooth®-knappen. Der er to indstillinger: slukket tilstand (default) og tændt tilstand til at aktivere stemmestyret transmission.

**4:3 Battery type (batteritype)**

Batteritype justerer advarsel for lav batteristatus for forskellige typer batterier. Den kan indstilles til to batterityper: genopladeligt og alkalisk.

**4:4 Reset (reset til fabriksindstillinger) (fig. 9)**

For at bekræfte reset til fabriksindstilling holdes [-]-knappen inde i 2 sekunder.

**4:5 VOX-mode (VOX-tilstand)**

Slå VOX-funktionen til eller fra.

**BEMÆRK:** Når den er slået fra, er dette punkt ikke tilgængeligt i menuen.

**4:6 Automatic power off (automatisk slukning)**

Den automatiske slukkefunktion er det tidsrum, der går, før headsettet automatisk slukker, hvis der ikke sendes eller bliver trykket på en af knapperne. Der er to indstillinger: slukket og 4 timer (default).

**4:7 Bluetooth® streaming**

Slå streaming-funktionen til eller fra. Slået fra er default.

**4:8 Bluetooth® Multipoint**

Slå Multipoint-funktionen til eller fra. Slået fra er default.

**4:9 Microfone volume (mikrofonlydstyrke)**

Skruer op eller ned for mikrofonforstærkningen.

**4:10 LED On/Off/Mode-knap**

On/Off/Mode-knappen er oplyst med et LED-lys, som markerer at headsettet er tændt.



## 5. RENGØRING OG VEDLIGEHOLDELSE

Brug en klud, der er vredet op i varmt sæbevand, til at rengøre de ydre skaller, hovedbøjlen og tætningsringene med.

### BEMÆRK: Høreværnet må IKKE nedsænkes i vand.

Hvis høreværnet bliver vådt af regn eller sved, drejes ørekopperne udad, og tætningsringene og skumforet fjernes og skal tørre, før de sættes på igen. Tætningsringene og skumforets funktion kan blive forringet ved brug, og disse bør undersøges regelmæssigt for revner eller andre skader. Ved regelmæssig brug anbefaler 3M udskiftning af skumforet og tætningsringene mindst to gange om året for at bevare dæmpningen, hygiejnen og komforten. Hvis en tætningsring er beskadiget, bør den udskiftes. Se ”Reserve dele/tilbehør” nedenfor.

### FJERNELSE OG UDSKIFTNING AF TÆTNINGSRINGENE

L:1 Tætningsringen fjernes ved at lade fingeren glide ind under tætningsringens kant og trække tætningsringen vinkelret ud.

L:2 Fjern eksisterende før, og sæt nyt før i.

L:3 Anbring den ene side af tætningsringen i rillen på ørekoppen, og tryk derefter på den modsatte side, til tætningsringen klikker på plads.

### BRUGS- OG OPBEVARINGSFORHOLD

Tag batterierne ud, inden produktet skal opbevares! Høreværnet må ikke opbevares ved temperaturer over 55 °C (131 °F), for eksempel på et instrumentbræt, en hattehylde eller i en vindueskarm, eller ved temperaturer under -20 °C (-4 °F). Høreværnet må ikke benyttes ved temperaturer over 50 °C (122 °F) eller under 0 °C (32 °F).

## 6. RESERVEDELE/TILBEHØR

### 3M™ PELTOR™ HY83 Hygiejnesæt

Udskifteligt hygiejnesæt. Bør udskiftes mindst to gange om året for at sikre konstant høj dæmpning, hygiejne og komfort.

### 3M™ PELTOR™ HY80A Hygiejne-gelsæt

Superblødt skum for forbedret komfort og hightemp-klæbemiddel, egnet til varmere og mere krævende omgivelser.

### 3M™ PELTOR™ HY100A Engangsværn

Engangsværn, der er nemt at anbringe på tætningsringene.

### 3M™ PELTOR™ HYM1000 Mikروفonværn

Fugt- og vindbestandig tape, der beskytter talemikrofonen.

### 3M™ PELTOR™ ACK053 Genopladelig batteripakke

Genopladelig NiMH batteripakke, 1 900 mAh 2,4 V  
Driftstemperaturområde: 0 °C (32 °F) til 50 °C (122 °F)

### 3M™ PELTOR™ FR09 Batterioplader

Oplader til PELTOR ACK053.

### 3M™ PELTOR™ FR08 Strømforsyning

Strømforsyning til PELTOR FR09.

### 3M™ PELTOR™ M171/2 Vindværn til MT73 talemikrofon

Effektivt værn mod vindstøj. Forlænger talemikrofonens levetid og beskytter den. Et pr. pakning.

### 3M™ PELTOR™ 1180 SV Batteridæksel

Batteridæksel ved brug af 1,5 V batterier af typen LR6 (AA).

### 3M™ PELTOR™ M60/2 Vindværn til medhørs mikrofoner

Vindbeskyttelse til mikrofoner.

### 3M™ PELTOR™ FLX2 Tilbehørskabler

Kontakt venligst din 3M PELTOR-forhandler.

### FCC- OG IC-OPLYSNINGER

Dette udstyr er i overensstemmelse med stykke 15 i FCC-reglerne samt Industry Canada's licens-exempt Radio Standards Specifications. Betjening er underlagt følgende to betingelser: (1) Dette udstyr må ikke forårsage skadelig interferens, og (2) dette udstyr skal kunne acceptere enhver modtaget interferens, herunder interferens, som kan medføre uønsket drift.

Dette transportable udstyr inklusive dets antenne overensstemmer med FCC/IC RF Eksponeringsgrænser for generel befolkning / ukontrolleret eksponering. Den antenne, der benyttes til dette udstyr, må ikke være lokaliseret eller operere sammen med nogen anden antenne eller transmitter. Ændringer eller modifikationer vedrørende udstyret, der ikke udtrykkeligt er godkendt af den part, der er ansvarlig for overensstemmelse, kan ophæve brugerens autorisation til at benytte udstyret.

**BEMÆRK:** Dette udstyr er blevet testet og fundet i overensstemmelse med grænseværdierne for digitalt udstyr klasse B i medfør af stykke 15 i FCC-reglerne. Disse begrænsninger er designet til at give rimelig beskyttelse mod skadelig interferens i en privat husstand. Udstyret genererer, benytter og kan udsende radiofrekvensenergi og kan, hvis det ikke er installeret og benyttet i overensstemmelse med brugsanvisningen, forårsage interferens, der er skadelig for radiokommunikation. Der er dog ingen garanti for, at der ikke vil optræde interferens i en specifik installation. Hvis dette udstyr forårsager skadelig interferens, hvilket kan konstateres ved at slukke og tænde for udstyret, anbefales det, at brugeren prøver at modvirke interferensen ved hjælp af en eller flere af følgende metoder:

- Modtageantennens orientering eller placering ændres.
- Afstanden mellem de to interfererende enheder øges.
- Kontakt 3M's tekniske service.

**BEMÆRK:** Ændringer eller modifikationer, der ikke udtrykkeligt er godkendt af producenten, kan ophæve brugerens autorisation til at benytte udstyret.

CAN ICES-3 (B)/NMB-3(B)

**GARANTI OG BEGRÆNSNING AF FORPLIGTELSE**

**BEMÆRK:** Følgende erklæring er ikke gældende for Australien og New Zealand. Brugerne må henholde sig til deres lovfæstede rettigheder.

**GARANTI:** I tilfælde af at et produkt fra 3M Personal Safety Division måtte have en materialedefekt, eller hvis udførelsen er defekt, eller hvis det ikke lever op til en afgivet garanti for et specifikt formål, er 3M kun forpligtet til efter 3M's skøn at tilbyde brugeren kompensation ved at reparere, erstatte eller refundere købsprisen af disse dele eller produkter, hvis brugeren inden for rimelig tid anmelder fejlen og kan dokumentere, at produktet har været opbevaret, vedligeholdt og benyttet i overensstemmelse med 3M's skriftlige brugsanvisning. MED MINDRE DETTE ER I MODSTRID MED LOVGIVNINGEN, ER DENNE GARANTI EKSKLUSIV OG SIDESTILLET MED ALLE EKSPLICITTE ELLER IMPLICITTE GARANTIER VEDR. SALGBARHED, EGNETHED TIL ET SPECIFIKT FORMÅL ELLER ANDRE KVALITETSGARANTIER ELLER SOM FØLGE AF EN HANDELSAFTALE, SÆDVANE ELLER HANDELSKUTYME MED UNDTAGELSE AF ADKOMST OG VED PATENTKRÆNKELSE. 3M har i henhold til denne garanti ingen forpligtelser i forbindelse med produkter, der ikke fungerer som følge af utilstrækkelig eller ukorrekt opbevaring, behandling eller vedligeholdelse, manglende overholdelse af produktanvisninger eller ændringer eller beskadigelse af produktet som følge af uheld, forsømmelighed eller misbrug.

**BEGRÆNSNING AF FORPLIGTELSE:** MED MINDRE DETTE ER I MODSTRID MED LOVGIVNINGEN, ER 3M UNDER INGEN OMSTÆNDIGHEDER ANSVARLIG FOR HVERKEN DIREKTE, INDIREKTE, SÆRLIGE, UTILSIGTEDE ELLER HERAF FØLGENDE TAB ELLER SKADER (HERUNDER TAB AF INDTÆGT), SOM MÅTTE SKYLDES DETTE PRODUKT, UANSET PÅSTÅET LOVPRAKSIS. DE HERI ANFØRTE RETTIGHEDER ER EKSKLUSIVE.

**INGEN MODIFIKATIONER:** Modifikationer af dette udstyr må ikke foretages uden skriftligt samtykke fra 3M Company. Uautoriserede modifikationer kan ophæve garantien og annullere brugerens autorisation til at betjene udstyret. Følg de lokale regler for korrekt bortskaffelse af batterier. I lokale, regionale og nationale lovgivninger er der krav om genbrug for mange genopladelige batteriers vedkommende. Følg altid de lokale regler for korrekt genbrug/bortskaffelse af batterier eller batteripakker. I USA og Canada samarbejder 3M Company endvidere med Call2Recycle (RBRC) om at tilbyde genbrugsservice, for at du kan sikre dig, at de genopladelige batterier i vores produkter genbruges korrekt. Ring til Call2Recycles hotline for information vedr. genbrug af batterier på 1-800-8-BATTERY (1-800-822-8837), eller gå ind på Call2Recycles onlineguide for genbrug af batterier, [www.call2recycle.org](http://www.call2recycle.org).



### 3M™ PELTOR™ WS™ ProTac XPI Headset MT15H7\*WS6\*

#### SISSEJUHATUS

Õnnitleme ja täname teid, et valisite 3M™ PELTOR™-i kuulmiskaitsehendused!

3M™ PELTOR™ WS™ ProTac XPI kuulmiskaitsemel on sisseehitatud Bluetooth®-tehnoloogia ja tasemetundlik ümbritseva keskkonna kuulmise funktsioon. Tere tulemast kaitsvate sidetoodete uue põlvkonna maailma!

#### TÄHTIS!

Enne kasutamist lugege läbi kogu selles juhendis toodud ohutusteave, veenduge, et olete sellest aru saanud, ning järgige seda. Hoidke juhend edaspidiseks kasutamiseks alles. Lisateabe saamiseks või küsimuste korral võtke ühendust ettevõtte 3M tehnilise teenindusega (kontaktteabe leiate viimaselt leheküljelt).

#### KASUTUSOTSTARVE

Need 3M™ PELTOR™-i peakomplektid kaitsevad töötajaid ohtliku müra taseme eest, võimaldades samal ajal kasutajatel suhelda sisseehitatud Bluetooth®-tehnoloogia või muude heliseadmete abil ning kuulata ümbritsevaid helisid välismikrofonide abil. Kõik kasutajad peavad komplekti kuuluvad kasutusjuhendid läbi lugema, neid mõistma ja tutvuma seadme kasutamisega.



#### HOIATUS

See kuulmiskaitsevahend aitab vähendada ohtliku müra ja muude valjude helide mõju. Väärkasutus või ohtlikult müra-rikas keskkonnas kuulmiskaitsevahenditeta viibimine võib põhjustada kuulmiskadu või vigastusi. Lisateavet nõuetekohase kasutamise kohta küsige töödejuhatajalt või lugege kasutusjuhendist või helistage selle saamiseks 3M-i tehnilise teenindusse. Kui teie kuulmine tundub nüristuvat müraga (sh lasud tulirelvast) kokkupuutumise ajal või pärast seda või teil heliseb või sumiseb kõrvus või kahtlustate mis tahes muul põhjusel kuulmisprobleemi, lahkuge kohe müra-rohkest keskkonnast ja pöörduge arsti ja/või töödejuhataja poole.

#### Järgmiste suuniste eiramine võib põhjustada raske vigastuse või olla eluohtlik.

- Heliside kuulamine võib vähendada teie olukorrateadlikkust ja võimet kuulda hoiatussignaale. Olge tähelepanelik ja reguleerige helitugevus madalaimale sobivale tasemele. Hoiatussignaalide kuuldavus konkreetselt töökohal võib olla pärsitud, kui toodet kasutatakse meelelahutuseks.
- Süttimis- ja plahvatusohuga seotud riskide vähendamiseks ärge kasutage toodet plahvatusohtlikus keskkonnas.

#### Järgmiste suuniste eiramine võib vähendada kõrvaklappide kaitseomadusi ja põhjustada kuulmiskadu.

- Uuringud viitavad, et kasutajateni võib jõuda pakendile märgitud summutusväärtus(t)est vähem müravähendust, kuna sobivus, reguleerimisoskus ja eesmärk on kasutajate puhul erinevad. Nõu saamiseks selle kohta, kuidas sildil toodud väärtusi saavutada ja summutust hinnata, vaadake kohalduvaid eeskirju. Lisaks soovib 3M tungivalt proovida kuulmiskaitsevahendi sobivust.
- 3M soovib tungivalt testida kuulmiskaitsete personaalset sobivust. Kui tüüpilise töökeskkonna kaitsevõime hindamiseks kasutatakse müravähendushinnangut NRR või signaali ja müra suhet (SNR), soovib 3M vähendada müravähenduse väärtust 50% võrra või kooskõlas kohalduvate määrustega.
- Veenduge, et kuulmiskaitsevahend oleks õigesti valitud, reguleeritud ja hooldatud ning istuks hästi. Seadme valesti sobitamine vähendab selle tõhusust müra summutamisel. Õige kandmise suuniseid vaadake komplekti kuuluvat juhendist.
- Kontrollige kuulmiskaitsevahendit hoolikalt enne iga kasutuskorda. Kui seade on kahjustatud, asendage see kahjustamata kuulmiskaitsevahendiga või vältige müra-rikast keskkonda.
- Kui on vaja kasutada muid isikukaitsevahendeid (nt kaitseprillid, respiraatorid jne), valige sellised tooted, millel on painduvad ja õhukesed sangad või rihmad, et need puutuksid kõrvaklappipolstriga võimalikult vähe kokku. Eemaldage kõik ebavajalikud turgid (juuksed, mütsid, ehted, kõrvaklapid, hügieenikatted jne), mis võivad kõrvaklappipolstri tihediga kokku puutudes vähendada kõrvaklappide kaitsevõimet.
- Ärge painutage pearihma ega kaelarihma ega muutke nende kuni ning veenduge, et kõrvaklapid püsiksid korralikult paigal.
- Kõrvaklappide ja eriti kõrvapolstrite kvaliteet võib kasutamise käigus halveneda ning seelõttu tuleb neid kontrollida sageli näiteks võimalike pragude või lekete suhtes. Regulaarsel kasutamisel vahetage kõrvapolstrid ja vahtmaterjalist voodrid vähemalt kaks korda aastas välja, et tagada pidev kaitse, hügieenilisus ja mugavus.
- Selle kuulmiskaitsevahendi elektrilise heliringi väljund võib ületada päevase helitase piirmäära. Reguleerige helitugevus madalaimale vastuvõetavale tasemele.
- Ülaltoodud nõuete mittejärgimisel halveneb kõrvaklappide kaitsevõime suurel määral.

#### EN 352 ohutusavaldused:

Kuulmiskaitsevahendi tasemetundliku ahela väljund võib ületada välist helitaset.

- Hügieenikatete paigaldamine polstrile võib mõjutada kõrvaklappide heilisi omadusi.
- Jõudlus võib akukasutusega halveneda. Tavaliselt võimaldab kõrvaklappide patareid kasutada seadet järjest umbes 40 tundi.
- Teatud keemilised ained võivad tootele kahjulikult mõjuda. Lisateabe saamiseks pöörduge tootja poole.

• Kiivriole kinnitatavad kõrvaklapid on saadaval väga erinevates suurustes. Kiivriole kinnitatavad kõrvaklapid, mis vastavad standardile EN 352-3, on kas keskmise, väikese või suure suurusega. Keskmise suurusega kiivriole kinnitatavad kõrvaklapid sobivad enamikule kandjatest. Väikese või suure suurusega kiivriole kinnitatavad kõrvaklapid on mõeldud kandjatele, kellele keskmise suurusega kiivriole kinnitatavad kõrvaklapid ei sobi.

## ETTEVAATUST!

- Kui patareid asendatakse valet tüüpi patareidega, tekib plahvatusoht. Vt jaotist „**Varuosad/tarvikud**“.
- Ärge laadige akusid temperatuuril üle 40 °C (104 °F).
- Taaslaetava patareikogumi ACK053 laadimiseks kasutage ainult 3M™ PELTOR™-i USB-laadurit FR09 ja USB-seinaadapterit FR08.
- Patareidega kaasneb tule- ja põletusoht. Ärge avage, purustage, kuumutage üle 55 °C (131 °F) või tuhastage.
- Ärge kasutage korraga leelis- või standardpatareisid ja laetavaid akusid.
- Mürakeskkonnas, kus on valdavalt alla 500 Hz sagedused, tuleb kasutada C-kaaluga keskkonnamüra taset.
- Kasutage alati vaid tootele ette nähtud 3M-i varuosi. Volitamata varuosi kasutades võite vähendada selle toote pakuvat kaitset.

## MÄRKUS

- Nende kasutusjuhendite kohaselt kandmisel aitab see kuulmiskaitsevahend vähendada nii pideva müra (nt tööstuslik müra ning sõidukite ja lennukite müra) kui ka valju impulsmüra (nt tulirelvade lasud) mõju. Impulsmüra puhul on keeruline ennustada vajalikku ja/või tegelikku kuulmiskaitse ulatust. Tulirelva laskude korral mõjutavad seadme tõhusust relva tüüp, laskude arv, kuulmiskaitse õige valimine, kandmine, kasutamine ja hooldamine ning teised muutujad. Lisateavet kuulmise kaitsmise kohta impulsmüra puhul leiata aadressil [www.3M.com/hearing](http://www.3M.com/hearing).
- Kuigi kuulmiskaitsevahendeid saab soovitada kaitseks impulsmüra ohtlike mõjude vastu, põhineb müravähendushinnang (NRR) pideva müra summutusel ega pruugi anda täpset teavet impulsmüravastase (nt tulirelvade lasud) kaitsevõime kohta (EPA nõutav sõnastus).
- Kõrvaklappidel on tasemetundlik summutusfunktsioon. Kandja peab kontrollima enne kasutamist, kas kõrvaklapid on töökorras. Defekti või tõrke ilmnemisel peab kasutaja järgima tootja nõuandeid hoolduse ja patareid vahetamise kohta.
- Nendel kõrvaklappidel on elektriline helisisend. Kandja peab kontrollima enne kasutamist, kas kõrvaklapid on töökorras. Kui tuvastatakse moonutus või töötõrge, peab kandja tutvuma tootja suunistega.
- Selle kuulmiskaitsevahendi puhul on kõrva jõudva meelelahutusheli signaalitugevuse piirmäär 82 dB(A).
- Kanadas peab kõrvaklappide kasutamisel koos turvakivi järgima tööstuslike peakaitsevahendite standardit CSA Standard Z94.1.
- Töötemperatuur: 0 °C (32 °F) kuni 50 °C (122 °F)
- Hoiustamistemperatuur: -20 °C (-4 °F) kuni 55 °C (131 °F)

## HEAKSKIIDUD

Käesolevaga annab 3M Svenska AB teada, et Bluetooth®-side vastab direktiivi 2014/53/EL nõuetele ja muudele asjakohastele direktiividele ning CE-märgistusega toodetele esitatavatele nõuetele. Lisaks kinnitab 3M Svenska AB, et isikukaitsevahendi tüüpi peakomplekt vastab määruse (EL) 2016/425 nõuetele.

Kohaldatavad seadusesätted leiata vastavusdeklaratsioonist aadressil [www.3M.com/peltor/doc](http://www.3M.com/peltor/doc). Lisaks viitab vastavusdeklaratsioon, kui kohalduvad ka muud tüübikinnitused. Vastavusdeklaratsiooni hankimisel leidke tootenumber. Kõrvaklappide tootenumbri leiata ühe klapi põhjalt. Näide on toodud alloleva pildil.



Vastavusdeklaratsiooni koopiat ja direktiivides nõutava lisateabe saamiseks võite võtta ühendust ka 3M-iga riigis, kus toode osteti. Kontaktandmed leiata käesoleva kasutusjuhendi viimastelt lehekülgedelt. Isikukaitsevahendeid auditeerib kord aastas Soome Töötervishoiu Instituut (Finnish Institute of Occupational Health), teavitatud asutus nr 0403, aadressiga Topeliuksenkatu 41 b, FI-00250 Helsinki, Soome, ja tüübi kiidab heaks PZT GmbH, teavitatud asutus nr 1974, aadressiga Bismarckstrasse 264 B, DE-26389, Wilhelmshaven, Saksamaa. Toodet on testitud ja see on heaks kiidetud vastavalt standarditele EN 352-1:2002, EN 352-3:2002, EN 352-4:2001/A1:2005, EN 352-6:2002 ja EN 352-8:2008.



ÄRGE visake oma toodet sorteerimata olmeprügi hulka! Läbikriipsutatud prügikastiga sümbol tähendab, et kõik elektri- ja elektroonikaseadmed, patareid ja akud tuleb eemaldada kasutuselt vastavalt kohalikele olemasolevaid tagastus- ja kogumissüsteeme puudutavatele õigusaktidele.

## LABORATOORNE SUMMUTUS

Summutushinnang (SNR/NRR) saadi väljalülitatud seadmega.

Euroopa standard EN 352

Uuringud viitavad, et kasutajateni võib jõuda pakendile märgitud summutusväärtus(t)est vähem müravähendust, kuna sobiv, reguleerimisoskus ja eesmärk on kasutajate puhul erinevad. Nõu saamiseks selle kohta, kuidas sidil toodud väärtusi saavutada ja summutust hinnata, vaadake kohalduvaid eeskirju. Lisaks soovib 3M tungivaltproovida kuulmiskaitsevahendi sobivust.

**Summutusandmete tabelite selgitus (tabel A)****Euroopa standard EN 352**

(A:1) Mudeli tähistus

(A:2) Sagedus (Hz)

(A:3) Keskmise summutus (dB)

(A:4) Standardhälve (dB)

(A:5) Hinnanguline kaitseväärtus, APV

(A:6) Mass (g)

H = Hinnanguline kuulmiskaitse kõrgsageduslike helide puhul ( $f \geq 2000$  Hz).M = Hinnanguline kuulmiskaitse kesksageduslike helide puhul ( $500 \text{ Hz} < f < 2000$  Hz).L = Hinnanguline kuulmiskaitse madalsageduslike helide puhul ( $f \leq 500$  Hz).

(E) Kriteeriumtase

H = kõrgsagedusliku müra kriteeriumtase

M = kesksagedusliku müra kriteeriumtase

L = madalsagedusliku müra kriteeriumtase

**Ameerika Ühendriikide standard ANSI S3.19-1974 (tabel B)**

3M soovib tungivalt testida kuulmiskaitsete personaalset sobivust. Kui tüüpilise töökeskkonna kaitsevõime hindamiseks kasutatakse müravähendushinnangut NRR või signaali ja müra suhet (SNR), soovib 3M vähendada müravähenduse väärtust 50% võrra või kooskõlas kohalduvate määrustega.

(B:1) Sagedus (Hz)

(B:2) Keskmise summutus (dB)

(B:3) Standardhälve (dB)

Inimese kõrva siseneva müra tase, kui kõrvaklappe kasutatakse ettenähtud viisil, arvutatakse ligikaudselt A-kaaluga keskkonnamüra taseme ja NRR-i vahelise erinevusega.

Näide

1. Kõrva juures mõõdetud keskkonnamüra tase on 92 dB(A).
2. NRR on 32 detsibelli (dB).
3. Kõrva siseneva müra tase on ligikaudu 60 dB(A).

**Austraalia/Uus-Meremaa standard AS/NZS 1270:2002 (tabel C)**

(C:1) Testsagedus

(C:2) Keskmise summutus

(C:3) Standardhälve

(C:4) Keskmise miinus standardhälve

**Elektrilise helisisendi tasemete selgitus (tabel D),****Euroopa standard EN 352-6**

(D:1) Sisendsignaali tase U (mV, RMS)

(D:2) Keskmise helirõhu tase [dB(A)]

(D:3) Helirõhu standardhälve (dB)

(D:4) Sisendsignaali tase, mille puhul keskmine pluss üks standardhälve võrdub 82 dB(A).

**Kriteeriumtaseme selgitus (tabel E)****Euroopa standard EN 352-4**

Kriteeriumtase on mürakeskkonna helirõhu tase ühikutes dB(A), mis annab kuulmiskaitsevahendi kandmise ajal tulemuseks kõrvale mõjuva helirõhu taseme 85 dB(A). Sõltuvalt müras sisalduvatest sagedustest on määratletud kolm kriteeriumtaset.

H = kõrgsagedusliku müra kriteeriumtase.

M = kesksagedusliku müra kriteeriumtase.

L = madalsagedusliku müra kriteeriumtase.

**Tööstuslike turvakiviirakinnituste tabeli selgitus (tabel F)****Euroopa standard EN 352-3**

(F:1) Kiivri tootja

(F:2) Kiivri mudel

(F:3) Kiivrikinnitus

(F:4) Pea suurus: S = väike, M = keskmine, L = suur

**MÄRKUS.** Neid kõrvaklappe tohib ühendada ja kasutada ainult tabelis F loetletud tööstuslike turvakiviirakinnitustega. Neid on testitud koos järgmiste tööstuslike turvakiviirakinnitustega. Teiste kiivritega kasutamisel võib kaitsetase olla erinev.

**MÄRKUS.** Tarvikute, nt peakattega ühendatud kuulmiskaitse, valimisel konsulteerige NIOSH heakskiidetud etiketiga või pöörduge ettevõtte 3M tehnilise teeninduse poole heakskiidetud konfiguratsioonide osas.

**KOMPONENDID**

(G:1) Pearihm (PVC, roostevaba teras)

(G:2) Kahepunktiline kinnitus (POM)

(G:3) Kõrvapolster (PVC-kile, PUR-vaht)

(G:4) Kõnemikrofon

(G:5) Nupp On/Off/Mode (sees/väljas/režiim)

(G:6) Nupp [+]

(G:7) Nupp [-]

(G:8) Bluetooth®-i nupp

(G:9) Välissisendi PTT (mudelitel \*-111)

(G:10) Välissisendi pesa, FLX 2

**1. PAIGALDUSJUHISED****1:1 Pearihm**

(H:1) Libistage klapid välja ja kallutage nende ülemist osa väljapoole. Kaabel peab olema pearihmast väljas.

(H:2) Seadke klappide kõrgus sobivasse asendisse, hoides pearihma pea vastus ja libistades klappe üles või alla.

(H:3) Pearihm peab jooksma üle pealae.

**1:2 Kaelarihm**

(J:1) Asetage klapid kõrvade peale.

(J:2) Hoidke klappe õiges asendis ning asetage pearihm üle pealae ja lukustage see tugevalt õigesse asendisse.

(J:3) Pearihm peaks jooksma üle pealae ja toetama peakomplekti raskust.

### 1:3 Kiivrikinnitus

(K:1) Sisestage kiivrikinnitus kiivri pilusse, nii et see klõpsab õigeste asendisse.

(K:2) Veenduge, et kaabel asuks pearihma välisküljel.

(K:3) Töörežiim: vajutage pearihma traate sissepoole, kuni kuulete mõlemal küljel klõpsu. Veenduge, et klapid ja pearihma traadid ei suruks kiivri serva vastu, kui kiivri on töörežiimis, kuna see võib põhjustada müraleket.

(K:4) Ventilatsioonirežiim: vältige klappide paigutamist vastu kiivrit, kuna see takistab ventilatsiooni (K:5).

**MÄRKUS.** Ärge hoiustage kiivrit nii, et kiivrikinnitus on ventilatsioonirežiimis. Sel juhul on kiivrikinnitus pinges all.

**MÄRKUS.** Veenduge, et kiivri klapid asuksid töörežiimis, kui kiivrit ei kasutata. See vähendab kiivrikinnituste pinget.

### 1:4 Mikrofon

(M:1) (M:2) Müravähenduse saavutamiseks tuleb paigutada kõnemikrofon suule väga lähedale (3 mm).

### 1:5 Kiivrikinnituse plaadi vahetamine

Korraldamiseks paigaldamiseks erinevatele tööstuslikele turvakiivritele võib olla vajalik kiivrikinnituse plaadi vahetamine. Leidke soovitud kinnitus tabelist F. Muud plaadid on saadaval edasimüüjalt. Vaja läheb kruvikeerajat.

(N:1) Keerake lahti plaadi kruvi.

(N:2) Asendage plaat ja veenduge, et see oleks õiges asendis, seejärel keerake kruvi kinni.

## 2. KASUTUSSUUNISED

### 2:1 Patareide vahetamine (joonis 1)

1–2. Eemaldage patareipesa kate ja sisestage leelispatareid või ACK053.

3. Patareide polaarsus peab vastama akupesas olevale märgistusele. Patareid tühenemiseks annab märku korduv häälteade „Low battery“ (patareid on tühi).

4–6. Sisestage ja sulgege patareipesa kate.

**MÄRKUS.** Kasutage 3M™ PELTOR™ ACK053-ga ainult 3M™ PELTOR™-i USB-laadurit FR09 ja 3M™ PELTOR™-i USB-seinaadapterit FR08.

### 2:2 Tööaeg

Ligikaudne kasutusaeg uute AA-leelispatareide ja täis laetud patareid ACK053 (1900 mAh) korral on järgmine.

- Tasemetundlik: umbes X tundi
- Bluetooth® ja tasemetundlik: ligikaudu 40 tundi

### MÄRKUS.

Olenevalt keskkonnast, temperatuurist ja akust võib tööaeg erineda.

### 2:3 Toite sisse-/väljalülitamine (joonis 2)

Vajutage ja hoidke umbes 2 sekundit all nuppu On/Off/Mode, et lülitada peakomplekt sisse või välja. Seadme sisse- ja väljalülitamist kinnitatakse häälteatega „Power on“ (toide sees) või „Power off“ (toide väljas).

**MÄRKUS.** Kui peakomplekt seisab neli tundi kasutuseta, lülitub see automaatselt välja. Sellest annab märku häälteade „Automatic power off“ (automaatne väljalülitamine).

### 2:4 Heliallika helitugevuse reguleerimine (joonis 3)

Heliallika helitugevuse reguleerimiseks vajutage lühidalt (1 s) nuppu [+] või [-]. Aktiivse heliallika muutmiseks vajutage lühidalt (1 s) nuppu On/Off/Mode.

Heliallikas võib olla üks järgmistest.

- Ümbritseva keskkonna kuulmine
- Voogedastamine
- Telefon
- Raadio

### 2:5 Ümbritseva keskkonna kuulmine (tasemetundlikud mikrofonid)

Aitab kaitsta teie kuulmist potentsiaalselt kahjulike müra tasemetete ees. Pidevat kõinart ja muud potentsiaalselt kahjulikku müra vähendatakse ja saate endiselt tavapärastel rääkida ja end kuuldavaks teha.

Ümbritseva keskkonna kuulmise helitugevus reguleerib tasemetundlikku väliskeskkonna helide funktsiooni. Selle saab reguleerida 4 astmele ja välja lülitada. Helitugevuse reguleerimiseks vajutage nuppu [+] või [-].

### 2:6 Näost näkku suhtlemine (kuulamisrežiim, PTL)

(joonis 4)

Kuulamisrežiim võimaldab kohe ümbritseva keskkonna helisid kuulata, summutades Bluetooth®-heli ning aktiveerides tasemetundlikud mikrofonid. Kuulamisrežiimi aktiveerimiseks vajutage kaks korda lühidalt (1 s) nuppu On/Off/Mode. Vajutage lühidalt mis tahes nuppu, et kuulamisrežiim inaktiveerida.

### 2:7 Välissisend (mudelitel \*FLX2)

FLX2-kaabli abil saab standardse pistmiku kaudu ühendada väliseid seadmeid. Teie peakomplekti kaabli kohta teabe saamiseks vaadake toote andmelehte või konsulteerige edasimüüjaga.

### 2:8 Välissisendi PTT (mudelitel \*FLX2)

Kõnenupu PTT (Push-To-Talk) (joonis 7) abil juhitakse välissisendi pesa ühendatud raadiote raadiosidet käsitsi.

### 2:9 Bluetooth® Multipointi tehnoloogia\*\*

See peakomplekt toetab Bluetooth® Multipointi tehnoloogiat. Kasutage Bluetooth® Multipointi tehnoloogiat, et ühendada peakomplekt samaaegselt kahe Bluetooth®-seadmega. Olenevalt ühendatud Bluetooth®-seadmete tüübist ja nende pooleilolevatest toimingutest juhib peakomplekt Bluetooth®-seadmeid erinevalt. Peakomplekt seab tähtsuse järjekorda ja koordineerib toiminguid ühendatud Bluetooth®-seadmetest.

**MÄRKUS.** Vaikimisi on aktiveeritud Bluetooth® üksikpunkt; kui soovite kasutada funktsiooni Bluetooth® Multipoint, peate selle peakomplekti seadistusrežiimis aktiveerima.

**2:10 Bluetooth®-seadme sidumine** (joonis 2, joonis 5)

Kui peakomplekt esimest korda sisse lülitatakse, rakendub automaatselt sidumisežiim. Kõlab häälteade „Bluetooth® pairing on“ (Bluetooth®-sidumine on sisse lülitatud). Sidumisežiimi saab siseneda ka menüüst (joonis 6). Seda võib kasutada teise seadme sidumiseks. Kui seotud on mõni muu seade, saate siduda ka teise seadme, hoides selleks peakomplekti käivitamise ajal pikalt all Bluetooth®-i nuppu.

Vt jaotist „**Peakomplekti konfigureerimine**“.

Veenduge, et Bluetooth® oleks teie Bluetooth®-seadmes aktiveeritud. Otsige oma Bluetooth®-seadmes üksust „WS Pro Tac XPI“ ja valige see. Sidumise lõpuleviimist kinnitavad häälteated „Pairing complete“ (sidumine lõpule viidud) ja „Connected“ (ühendatud).

**MÄRKUS.** Võite sidumistoimingu alati peatada, vajutades pikalt (2 s) Bluetooth®-i nuppu (joonis 7).

**MÄRKUS.** Ainult üks kahest ühendatud seadmest võib olla kahe-suunaline raadioside seade. \*\* Peakomplekt toetab PTT üle Bluetooth®-i funktsiooni vaid siis, kui kahe-suunalisel raadioside seadmepool on 3M™ PELTOR™-i kõnenupu protokoll tugi. Küsimuste korral võtke ühendust kohaliku edasimüüjaga.

**MÄRKUS.** Kui kolmanda Bluetooth®-seadme sidumine õnnestub, eemaldatakse üks varem seotud seadmetest peakomplektist. Kui üks seadmetest ühendatakse, siis ühendamata seade eemaldatakse. Vastasel juhul eemaldatakse esimene seotud seade.

**2:11 Bluetooth®-seadmete uuesti ühendamine**

Kui peakomplekt lülitatakse sisse, proovib see 5 minuti jooksul kõigi seotud seadmetega uuesti ühenduse luua. Kõlab kinnitav häälteade „Connected“ (ühendatud).

**MÄRKUS.** Kui ühendus katkeb, kõlab kinnitav häälteade „Disconnected“ (lahutatud).

**2:12 Bluetooth®-funktsioon**

Bluetooth® on tehniline standard lähihoimelise traadita side edastuse jaoks, kus tööulatus on umbes 10 meetrit. Seda peakomplekti saab kasutada Bluetooth®-seadmetega, mis toetavad peakomplekti (HSP), käed-vabad (HFP) või heli voogedastuse (A2DP) profiile.

- Teate „No paired devices“ (seotud seadmeid pole) kõlamilisel ei ole peakomplektiga seotud ühtegi Bluetooth®-seadet.
- Teate „Connecting Bluetooth®, connected“ (Bluetooth®-i ühendamine, ühendatud) kõlamilisel on Bluetooth®-seade peakomplektiga lingitud ja ühendatud.
- Teate „Connecting Bluetooth®, connection failed“ (Bluetooth®-i ühendamine, ühendus nurjus) kõlamilisel on Bluetooth®-seade peakomplektiga lingitud, kuid mitte ühendatud.

**2:13 Telefonikõnele vastamine** (joonis 7)

Kui peakomplekt on telefoniga ühendatud juhtmevaba Bluetooth®-tehnoloogia kaudu ja kõne tuleb sisse, vajutage sellele vastamiseks lühidalt paremal klakil asuvat Bluetooth®-i nuppu.

**2:14 Kõnest keeldumine** (joonis 7)

Kõnest keeldumiseks vajutage ja hoidke 2 sekundit all Bluetooth®-i nuppu.

**2:15 Bluetooth®-i helitugevuse reguleerimine** (joonis 3)

Vajutage nuppu [+] või [-], et reguleerida helitugevust aktiivses seotud Bluetooth®-seadmes.

**2:16 Telefoni ja peakomplekti ümberlülitamine** (joonis 7)

Kui kõne on aktiivne, saab heli edastada peakomplekti asemel telefoni, vajutades selleks 2 s Bluetooth®-i nuppu. Kõne tagasiviimiseks peakomplekti vajutage veel üks kord Bluetooth®-i nuppu 2 sekundit.

**2:17 Telefonikõne lõpetamine** (joonis 7)

Aktiivse telefonikõne lõpetamiseks vajutage lühidalt Bluetooth®-i nuppu.

**2:18 Kordusvalimine** (joonis 7)

Võimaldab valida uuesti Bluetooth®-i kaudu ühendatud telefonist viimati valitud numbrit. Vajutage ja hoidke Bluetooth®-i nuppu 2 sekundit all.

**2:19 Häälvõimaline** (joonis 7)

Viimati seotud seadme hääljälgimise aktiveerimiseks vajutage Bluetooth®-i nuppu.

**3. PEAKOMPLEKTI KONFIGUREERIMINE****(joonis 8)**

Menüüs saab muuta seadistusi. Menüüsse sisenedamiseks vajutage umbes 2 s vältel nuppe [+] ja [-]. Menüüs liikumiseks vajutage lühidalt nuppu On/Off/Mode. Menüü sammud on järgmised. Igal Menüüsammul kasutatakse seadistuse muutmiseks ja saadaolevate seadistuste vahel liikumiseks nuppe [+] ja [-]. Iga Menüüsamm kinnitatakse häälteatega. Kui kümne sekundi jooksul ei tehta midagi, naaseb Menüü helitugevuse režiimi.

**3:1 Bluetooth® pairing (Bluetooth®-sidumine)** (joonis 6)

Kui kõlab häälteade „Bluetooth® pairing“ (Bluetooth®-sidumine), vajutage sidumise alustamiseks lühidalt (1 s) nuppu [+]. Sidumise peatamiseks vajutage lühidalt (1 s) Bluetooth®-i nuppu. Kõlab kinnitav häälteade „Bluetooth® pairing on“ (Bluetooth®-sidumine on aktiveeritud). Otsige oma Bluetooth®-seadmes üksust „WS Pro Tac XPI“ ja valige see. Sidumise lõpuleviimisel kõlavad kinnitavad häälteated „Pairing complete“ (sidumine lõpule viidud) ja „Connected“ (ühendatud). Vajutage lühidalt (1 s) nuppu [-], et sidumine peatada. Kõlab kinnitav häälteade „Pairing failed“ (sidumine nurjus).



### 3:2 VOX (hääljuhitav edastus)

VOX aktiveerib automaatse edastusrežiimi, kui helitase mikrofoni juures ületab VOX-i taseme. Nii saab raadioedastus toimida Bluetooth®-i nuppu vajutamata. Hääljuhitaval edastusel on kaks sätet: välja lülitatud režiim (vaikimisi) ja sisse lülitatud režiim.

### 3:3 Battery type (patarei tüüp)

Patarei/aku tüüp reguleerib erinevat tüüpi patareide/akude tühjenemise märguannet. See on reguleeritav kahte tüüpi patareidele/akudele: laetavatele ja leelispatareidele.

### 3:4 Reset (tehase vaikesätetele lähtestamine) (joonis 9)

Tehase vaikesätetele lähtestamise kinnitamiseks hoidke nuppu [+] kaks sekundit all.

## 4. SETUP MODE (seadistusrežiim) (joonis 10)

Seadistusrežiimile juurdepääsu saamiseks peab peakomplekt olema välja lülitatud olekus. Seejärel vajutage ja hoidke umbes 2 sekundit all nuppu On/Off/Mode ja Bluetooth®-i nuppu, et käivitada peakomplekt seadistusrežiimis. Laiendatud menüüsse sisenemiseks vajutage umbes 2 s vältel nuppe [+] ja [-]. Menüüs liikumiseks vajutage lühidalt nuppu On/Off/Mode. Menüü sammud on järgmised. Igal menüüsammul kasutatakse sätte muutmiseks ja saadaolevate sätete vahel liikumiseks nuppe [+] ja [-]. Iga menüüsamm kinnitatakse häälteatega. Kui kümne sekundi jooksul ei tehta midagi, naaseb menüü helitugevuse režiimi.

### 4:1 Bluetooth® pairing (Bluetooth®-sidumine)

Kui kõlab häälteade „Bluetooth® pairing“ (Bluetooth®-sidumine) vajutage sidumise alustamiseks lühidalt (1 s) nuppu [+]. Sidumise peatamiseks vajutage lühidalt (1 s) Bluetooth®-i nuppu. Kõlab kinnitav häälteade „Bluetooth® pairing on“ (Bluetooth®-sidumine on aktiveeritud). Otsige oma Bluetooth®-seadmes üksust „WS ProTac XPI“ ja valige see. Sidumise lõpuleviimisel kõlavad kinnitavad häälteaded „Pairing complete“ (sidumine lõpule viidud) ja „Connected“ (ühendatud). Vajutage lühidalt (1 s) nuppu [-], et sidumine peatada. Kõlab kinnitav häälteade „Pairing failed“ (sidumine nurjus).

### 4:2 VOX (hääljuhitav edastus)

VOX aktiveerib automaatse edastusrežiimi, kui helitase mikrofoni juures ületab VOX-i taseme. Nii saab raadioedastus toimida Bluetooth®-i nuppu vajutamata. Hääljuhitaval edastusel on kaks sätet: välja lülitatud režiim (vaikimisi) ja sisse lülitatud režiim.

### 4:3 Battery type (patarei tüüp)

Patarei/aku tüüp reguleerib erinevat tüüpi patareide/akude tühjenemise märguannet. See on reguleeritav kahte tüüpi patareidele/akudele: laetavatele ja leelispatareidele.

### 4:4 Reset (tehase vaikesätetele lähtestamine) (joonis 9)

Tehase vaikesätetele lähtestamise kinnitamiseks hoidke nuppu [+] kaks sekundit all.

### 4:5 VOX mode (VOX-režiim)

Võimaldab VOX-funktsiooni lubada või keelata.

**MÄRKUS.** Kui see on keelatud, siis seda menüüvalikuna ei näidata.

### 4:6 Automatic power off (automaatne väljalülitamine)

Automaatne väljalülitamine reguleerib aega, mille möödumisel lülitub peakomplekt automaatselt välja, kui ei vajutata ühtegi nuppu või ei toimu edastust. Funktsioonil on kaks sätet: väljas ja 4 tundi (vaikimisi).

### 4:7 Bluetooth® streaming (Bluetooth®-i voogedastamine)

Võimaldab voogedastusfunktsiooni lubada või keelata. Funktsioon on vaikimisi keelatud.

### 4:8 Bluetooth® Multipoint

Võimaldab Multipointi funktsiooni lubada või keelata. Funktsioon on vaikimisi keelatud.

### 4:9 Microphone volume (mikrofoni helitugevus)

Mikrofoni võimenduse suurendamine/vähendamine.

### 4:10 LED-nupp On/Off/Mode

Nuppu On/Off/Mode valgustab LED-tuli, mis näitab, et peakomplekt on sisse lülitatud.

## 5. PUHASTAMINE JA HOOLDAMINE

Kasutage kõrvaklappide välispinna, paarihma ja kõrvapolstrite puhastamiseks soojas seebivees niisutatud lappi.

### MÄRKUS. ÄRGE kastke kuulmiskaitset vette!

Kui kuulmiskaitse saab vihma või higi tõttu märjaks, keerake kõrvaklapid väljapoole, eemaldage kõrvapolstrid ja vahtmaterjalist vooder ning laske neil enne uuesti kokkupanekut kuivada. Kõrvapolstrite ja vahtmaterjalist voodrite kvaliteet võib kasutamise käigus halveneda ja seetõttu tuleb neid võimalike pragude või muude kahjustuste suhtes sageli kontrollida. Regulaarsel kasutamisel soovitab 3M vahtmaterjalist voodrid ja kõrvapolstrid vähemalt kaks korda aastas välja vahetada, et tagada pidev summutus, hügieenilisus ja mugavus. Kui kõrvapolster saab kahjustada, tuleb see välja vahetada. Vt jaotist „Varuosad/tarvikud“.

### KÕRVAPOLSTRITE EEMALDAMINE JA ASENDAMINE

L:1 Kõrvapolstri eemaldamiseks libistage sõrmed kõrvapolstri siseserva alla ja tõmmake tugevalt otse väljapoole.

L:2 Eemaldage olemasolevad voodrid ja sisestage uued vahtmaterjalist voodrid.

L:3 Seadke kõrvapolstri üks külg kõrvaklapi soonde ja vajutage teist külge alla, nii et kõrvapolster klõpsab paika.

### KASUTAMIS- JA HOIUSTAMISTINGIMUSED

Enne toote hoiustamist eemaldage akud. Ärge hoiustage kuulmiskaitset temperatuuridel üle 55 °C (131 °F) (nt armatuurilaua, pakiruumi kattel või aknalaua) ega temperatuuridel alla –20 °C (–4 °F). Ärge kasutage kuulmiskaitset temperatuuridel üle 50 °C (122 °F) või alla 0 °C (32 °F).

## 6. VARUOSAD/TARVIKUD

### 3M™ PELTOR™ HY83 hügieenikomplekt

Vahetata hügieenikomplekt. Püsiva summutuse, hügieenilisuse ja mugavuse tagamiseks vahetage vähemalt kaks korda aastas.

### 3M™ PELTOR™ HY80A geel-hügieenikomplekt

Ülipehme vaht tagab äärmise mugavuse ja kasutatud liim peab hästi vastu ka kuumas ja karmis keskkonnas.

### 3M™ PELTOR™ HY100A hügieenipadjakesed

Ühekordseks kasutamiseks mõeldud kaitsmed, mida on lihtne kõrvalpoldstritele paigaldada.

### 3M™ PELTOR™ HYM1000 mikrofonikaitse

Niskus- ja tuulekindel teip, mis kaitseb kõnemikrofoni.

### 3M™ PELTOR™ ACK053 korduvlaetav patareikogum

Korduvlaetav NiMH-patareikogum, 1900 mAh, 2,4 V, töötemperatuuri vahemik: 0 °C (32 °F) kuni 50 °C (122 °F)

### 3M™ PELTOR™ FR09 akulaadur

Laadur PELTOR ACK053-le.

### 3M™ PELTOR™ FR08 toiteallikas

Toiteallikas laadurile PELTOR FR09.

### 3M™ PELTOR™ M171/2 tuulekaitse MT73-tüüpi kõnemikrofonile

Tõhus kaitse tuulevilina eest. Pikendab kõnemikrofoni tööiga ja kaitseb seda. Pakendis ühekaupa.

### 3M™ PELTOR™ 1180 SV patareikaas

Patareikaas kasutamiseks 1,5 V LR6-tüüpi patareidega (AA).

### 3M™ PELTOR™ M60/2 tuulekaitse välismikrofonidele

Tuulekaitse mikrofonidele.

### 3M™ PELTOR™ FLX2 tarviku kaablid

Pöörduge 3M PELTOR-i edasimüüja poole.

## FCC JA IC TEAVE

See seade vastab FCC reeglite 15. osale ja Industry Canada raadiosagedemete standardite tehnilistele andmetele.

Kasutamisele kehtib kaks järgmist tingimust. (1) See seade ei tohi tekitada kahjulikke häireid ja (2) see seade peab võtma vastu kõik saabuvas häired, sealhulgas häired, mis võivad põhjustada soovimatut talitlust.

See kandeseade ja selle antenn vastavad FCC/IC raadiosageduskiirguse kokkupuute piirnormidele, mis on kehtestatud üldisele elanikkonnale/kontrollimata kokkupuutele. Seadme antenni ei tohi paigutada kohta, kus see paikneks mõne muu antenni või saatja vahetus läheduses, ega seal kasutada. Seadme muutmine või modifitseerimine pole lubatud, kui selleks puudub seadme nõuetele vastavuse eest vastutava isiku selgesõnaline heakskiit; rikkumise korral võib kasutaja kaotada seadme kasutamise õiguse.

**MÄRKUS.** Seda seadet on testitud ja see vastab FCC reeglite 15. osa kohaselt B-klassi digitaalseadmetele kehtivatele piirangutele. Need piirangud on mõeldud mõistlikuks kaitseks kahjulike häirete eest seadme kasutamisel kodustes tingimustest. See seade tekitab, kasutab ja võib kiirata raadiosageduslikku energiat ning kui seda ei paigaldata ega kasutata suuniste kohaselt, võib see põhjustada raadiosidele kahjulikke häireid. Samas ei saa garanteerida, et mõne konkreetse paigaldise puhul ei teki häireid. Kui seade tekitab kahjulikke häireid, mida saab kontrollida seadme välja- ja sisselülitamisega, soovitatakse kasutajal häired kõrvaldada, kasutades üht või mitut järgmist meetet.

- Suunake või paigutage vastuvõtuanenn ümber.
- Suurendage häireid tekitavate seadmete omavahelist kaugust.
- Konsulteerige 3M-i tehnilise toega.

**MÄRKUS.** Seadme muutmine või modifitseerimine pole lubatud, kui selleks puudub tootja selgesõnaline heakskiit; rikkumise korral võib kasutaja kaotada seadme kasutamise õiguse.

CAN ICES-3 (B) / NMB-3 (B)

## GARANTII JA VASTUTUSE PIIRANG

**MÄRKUS.** Järgmised avaldused ei kehti Austraalias ega Uus-Meremaal. Tarbijad peavad tuginema nende seadustest tulenevatele õigustele.

**GARANTII:** juhul kui 3M-i isikuohutusosakonna mis tahes tootel esineb materjali- või tootmisdefekte või see ei vasta ettenähtud otstarbele mis tahes selgesõnalise garantii raames, on 3M-i ainsaks kohustuseks ja teile ainsaks hüvitiseks 3M-i valikul selliste osade või toodete parandamine, asendamine või ostuhinna tagasimaksmine, kui olete probleemist õigeaegselt teavitanud ning tõestate, et toodet on hoitud, hooldatud ja kasutatud 3M-i kirjalikke suuniseid järgides. VÄLJA ARVATUD JUHUL, KUI SEE ON SEADUSEGA KEELATUD, ON TEGEMIST AINUGARANTIIGA, MIS ASENDAB KÕIKI SELGESÕNALISI VÕI KAUDSEID GARANTIISID SEoses KAUBASTATAVUSE, TEATUD OTSTARBEKS SOBIVUSE VÕI MUUDE KVALITEEDIGARANTIIDEGA VÕI GARANTIIDEGA, MIS TEKIVAD KAUPLEMISE VÕI KAUBANDUSTEGEVUSE KÄIGUS, VÄLJA ARVATUD VALDUSÕIGUS JA PATENDIÕIGUSTE RIKKUMINE. 3M ei vastuta selle garantii raames toodete eest, mille kahjustus on tekkinud ebapiisavate või valede hoiustamistingimuste, vale käitlemise või hooldamise või suuniste eiramise tõttu või toote õnnetusest, hooletusest või väärkasutusest tingitud muudatuste või kahjustuste tõttu.

VASTUTUSE PIIRANG: VÄLJA ARVATUD JUHUL, KUI SEE ON SEADUSEGA KEELATUD, EI VASTUTA 3M MINGISUGUSTEL ASJAOLUDEL ÜHEGI OTSESE, KAUDSE, SPETSIIFILISE, JUHUSLIKU VÕI KAASNEVA KAHJU EEST (SH KAOTATUD KASUM), MIS ON TINGITUD SELLEST TOOTEST, SÕLTUMATA ÕIGUSTEADUSLIKEST VÄIDETEST. KÄESOLEVAGA SÄTESTATUD HÜVITISED ON EKSKLUSIIVSED.

MODIFITSEERIMINE ON KEELATUD. Seda seadet ei tohi ilma ettevõtte 3M kirjaliku nõusolekuta modifitseerida. Lubamatu modifitseerimine võib muuta garantii ja kasutaja õiguse seadet kasutada kehtetuks.

Patarei/aku õigesti kasutusel kõrvaldamiseks järgige kohalikke tahkete jäätmete kasutusel kõrvaldamise eeskirju. Kohalikud, osariigi ja riiklikud seadused nõuavad paljude laetavate akude ringlussevõttu. Patarei või patareipaki õigeks taaskasutamiseks või kasutusel kõrvaldamiseks järgige kohalikke tahkete jäätmete kasutusel kõrvaldamise eeskirju. Lisaks teeb 3M Company Ühendriikides ja Kanadas koostööd firmaga Call2Recycle (RBRC) taaskasutamisteenuse pakkumiseks, et aidata meie toodete laetavaid patareisid õigesti taaskasutada. Teie abistamiseks selle teenuse kasutamisel helistage Call2Recycle'i patareide taaskasutamisteabe abiliini numbril 1-800-8-BATTERY (1 800 822 8837) või küsige nõu Call2Recycle'i patareide taaskasutamise juhiseid aadressil [www.call2recycle.org](http://www.call2recycle.org).



### 3M™ PELTOR™ WS™ ProTac XPI Headset MT15H7\*WS6\*

#### INTRODUCCIÓN

¡Felicidades y gracias por elegir soluciones de protección auditiva 3M™ PELTOR™!

El protector auditivo 3M™ PELTOR™ WS™ ProTac XPI tiene tecnología Bluetooth® integrada y función de escucha ambiental dependiente de nivel. ¡Bienvenido a la siguiente generación de comunicación protectora!

#### ¡IMPORTANTE!

Antes de usar el aparato, el usuario debe leer, comprender y observar toda la información de seguridad de estas instrucciones. Conservar estas instrucciones para referencia futura. Para más información y consultas, contactar con el servicio técnico de 3M (los datos de contacto están en la última página).

#### USO PREVISTO

Esta orejera 3M™ PELTOR™ tiene por objeto proporcionar protección contra niveles de ruido dañinos y sonidos fuertes, al mismo tiempo que permite al usuario comunicar con técnica Bluetooth® integrada u otros dispositivos de audio, y escuchar el entorno mediante micrófonos ambientales. Todos los usuarios deben leer y comprender las instrucciones de empleo proporcionadas y estar familiarizados con el uso de este aparato.



#### ¡ADVERTENCIA!

Este protector auditivo ayuda a reducir la exposición a ruido peligroso y otros sonidos fuertes. Si los protectores auditivos se usan incorrectamente o si no se usan siempre que se está expuesto a ruido peligroso, existe riesgo de pérdida auditiva o lesiones en el oído. Para el uso correcto, consultar con el supervisor, el manual de instrucciones, o llamar al servicio técnico de 3M. Si el oído parece atenuado o si se oye un pitido o zumbido durante o después de la exposición al ruido (incluso disparos), o si por cualquier otro motivo se sospecha la existencia de un problema auditivo, abandonar inmediatamente el lugar ruidoso y consultar a un médico y/o al supervisor.

#### La inobservancia de estas instrucciones comporta riesgo de daños personales y peligro de muerte:

a. La escucha de comunicación por audio puede reducir la percepción de la situación y la capacidad de escuchar señales de advertencia. Permanecer alerta y regular el volumen de audio al nivel más bajo aceptable. El uso de la función de entretenimiento puede hacer que empeore la audibilidad de señales de advertencia en un lugar de trabajo específico.

b. Para reducir los riesgos de incendio y explosión, no usar este producto en atmósferas potencialmente explosivas.

#### La inobservancia de estas instrucciones puede reducir la protección proporcionada por las orejeras y comporta riesgo de pérdida auditiva:

- a. Las investigaciones indican que muchos usuarios pueden obtener una reducción sonora muy inferior a la indicada por el/los valores de atenuación del envase: ello se debe a variaciones en encaje, habilidad de colocación y motivación de los usuarios. Consultar la normativa aplicable para guía sobre el ajuste de valores nominales y para estimar la atenuación. Además, 3M recomienda encarecidamente probar el encaje de los protectores auditivos.
- b. 3M recomienda encarecidamente probar el encaje de los protectores auditivos. Si se usa NRR o SNR para estimar una protección típica en lugar de trabajo, 3M recomienda bajar el valor de reducción en un 50% o según la normativa aplicable.
- c. Asegurar que el protector auditivo se selecciona, encaja, ajusta y mantiene correctamente. Un encaje inadecuado de este aparato reducirá su eficacia atenuadora de ruido. Consultar las instrucciones adjuntas para un encaje adecuado.
- d. Inspeccionar el producto cuidadosamente antes de cada uso. Si el protector auditivo se daña, elegir un protector auditivo en perfecto estado o evitar el entorno ruidoso.
- e. Cuando es necesario usar equipo de protección individual adicional (p.ej., gafas protectoras, máscaras respiratorias, etc.), usar patillas o cintas flexibles de perfil bajo para minimizar la interferencia con los aros de sellado de la orejera. Quitar todos los artículos innecesarios (p.ej., cabello, sombrero, joyas, auriculares, cubiertas higiénicas, etc.) que puedan interferir con el sello de los aros de sellado de la orejera y reducir la protección de la misma.
- f. No doblar ni cambiar la forma de la diadema o la cinta de nuca, y asegurar que haya fuerza suficiente para retener la orejera firmemente colocada.
- g. La orejera, y especialmente los aros de sellado, pueden deteriorarse con el uso y deben revisarse con frecuencia para ver si tienen grietas y fugas, por ejemplo. Cuando la orejera se usa regularmente, cambiar los aros de sellado y los revestimientos de espuma por lo menos dos veces al año para mantener una atenuación, higiene y confort constantes.
- h. La salida del circuito de audio eléctrico de este protector auditivo puede exceder el nivel sonoro límite diario. Regular el volumen de audio al nivel más bajo aceptable.
- i. Si no se siguen estas recomendaciones, la protección de la orejera puede resultar gravemente perjudicada.

#### EN 352 Declaraciones de seguridad:

La salida del circuito dependiente de nivel de este protector auditivo puede exceder el nivel sonoro externo.

- La colocación de cubiertas higiénicas sobre los aros de sellado puede afectar al rendimiento acústico de la orejera.
- El rendimiento puede empeorar al descargarse las pilas/la batería. El tiempo de uso continuo típico que se puede esperar de las pilas/la batería de la orejera es de 40 horas aproximadamente.

- Algunas sustancias químicas pueden afectar negativamente a este producto. Para más información al respecto, consultar con el fabricante.
- Estas orejeras montadas en casco de seguridad son de talla "grande". Las orejeras de montaje en casco de seguridad que cumplen con la norma EN 352-3 son de talla "mediana", "pequeña" o "grande". Las orejeras de montaje en casco de seguridad de talla "mediana" se adaptan a la mayoría de usuarios. Las orejeras de montaje en casco de seguridad de talla "pequeña" o "grande" están diseñadas para usuarios para los que no es adecuada la orejera de talla "mediana".

#### PRECAUCIÓN:

- Riesgo de explosión si las pilas/la batería se sustituyen por unidades de tipo incorrecto. Ver el capítulo "**Repuestos/accesorios**".
- No cargar baterías a más de 40 °C de temperatura.
- Usar solamente el cargador de baterías 3M™ PELTOR™ USB FR09 y el adaptador de pared USB FR08 con la batería recargable ACK053.
- Las pilas/la batería comportan riesgo de incendio y quemaduras. No abrir, aplastar ni calentar a más de 55 °C, ni incinerar.
- No mezclar pilas/baterías alcalinas con unidades normales o recargables.
- Para entornos ruidosos en que predominan frecuencias de menos de 500 Hz debería usarse el nivel de ruido ambiental con ponderación C.
- Usar siempre repuestos 3M específicos de producto. El uso de repuestos no autorizados puede reducir la protección que proporciona este producto.

#### NOTA:

- Este protector auditivo, cuando se usa según el manual de instrucciones, ayuda a reducir la exposición a ruidos continuos como ruidos industriales, ruido de vehículos y aviones, y ruidos impulsivos fuertes como disparos. Es difícil pronosticar la protección auditiva necesaria y/o real obtenida durante la exposición a ruidos impulsivos. Para el ruido de disparo, afectan al rendimiento factores como el tipo de arma, el número de tiros, la selección correcta, la colocación y uso de protector auditivo, el cuidado adecuado del protector auditivo y otras variables. Para más información sobre protección auditiva contra ruido impulsivo, visitar [www.3M.com/hearing](http://www.3M.com/hearing).
- Aunque es posible recomendar protectores auditivos para protección contra los efectos dañinos del ruido impulsivo, el nivel de reducción de ruido (NRR) se basa en la atenuación del ruido continuo y podría no ser un indicador preciso de la protección posible contra ruido impulsivo como, por ejemplo, disparos de armas de fuego (redacción requerida por EPA).
- Esta orejera tiene atenuación dependiente de nivel. El usuario debe comprobar que funciona correctamente antes de usarla. Si se detecta distorsión o mal funcionamiento, el usuario debe seguir los consejos del fabricante en lo referente al mantenimiento y cambio de las pilas/la batería.
- Esta orejera tiene entrada de audio eléctrica. El usuario

debe comprobar que funciona correctamente antes de usarla. Si se detecta distorsión o fallo, el usuario debe seguir las instrucciones del fabricante.

- Este protector auditivo limita a 82 dB(A) la señal de audio de entretenimiento, efectiva en las orejas.
- En Canadá, los usuarios de cascos de seguridad combinados con orejeras deben referirse a la norma CSA Standard Z94.1 sobre protecciones de cabeza de uso industrial.
- Intervalo de temperaturas de funcionamiento:  
Entre 0 °C y 50 °C
- Intervalo de temperaturas de almacenaje:  
Entre -20 °C y 55 °C

#### HOMOLOGACIONES

3M Svenska AB declara por la presente que la comunicación inalámbrica Bluetooth® cumple con las disposiciones de la Directiva 2014/53/UE y otras directivas pertinentes para cumplir con los requisitos para el marcado CE.

3M Svenska AB declara también que la orejera tipo EPI cumple con las disposiciones del reglamento (UE) 2016/425.

La legislación aplicable puede determinarse consultando la declaración de conformidad en [www.3M.com/peltor/doc](http://www.3M.com/peltor/doc). La declaración de conformidad indicará también si son aplicables otras homologaciones de tipo. Para recuperar la declaración de conformidad, buscar la referencia pertinente. La referencia de la orejera está en el fondo de una cazoleta. Ver el ejemplo en la imagen abajo.



Para obtener una copia de la declaración de conformidad e información adicional necesaria, ponerse en contacto con 3M en el país de compra. Los datos de contacto están en las últimas páginas de este manual de instrucciones.

El EPI es auditado anualmente por el Finnish Institute of Occupational Health, organismo notificado número 0403, Topeliuksenkatu 41 b, FI-00250 Helsinki, Finlandia. La homologación de tipo la efectúa PZT GmbH, organismo notificado número 1974, Bismarckstrasse 264 B, DE-26389, Wilhelmshaven, Alemania. El producto ha sido probado y homologado de conformidad con las normas EN 352-1:2002, EN 352-3:2002, EN 352-4:2001/A1:2005, EN 352-6:2002 y EN 352-8:2008.



¡NO desechar el producto como residuo municipal sin seleccionar! El símbolo de cubo con ruedas tachado indica que todos los AEE (aparatos eléctricos y electrónicos), las pilas y las pilas/la batería se deben desechar según la normativa local, usando los sistemas de devolución y recolección disponibles.

## ATENUACIÓN EN LABORATORIO

El valor de reducción de ruido (SNR/NRR) se ha obtenido con el aparato apagado.

Norma europea EN 352

Las investigaciones indican que muchos usuarios pueden obtener una reducción sonora muy inferior a la indicada por el/los valor/es de atenuación del envase: ello se debe a variaciones en encaje, habilidad de colocación y motivación de los usuarios. Consultar la normativa aplicable para guía sobre el ajuste de valores nominales y para estimar la atenuación. Además, 3M recomienda encarecidamente probar el encaje de los protectores auditivos.

### Explicación de los datos de atenuación (tabla A):

#### Norma europea EN 352

- (A:1) Designación de modelo
- (A:2) Frecuencia (Hz)
- (A:3) Atenuación media (dB)
- (A:4) Desviación normal (dB)
- (A:5) Valor de protección supuesto, APV
- (A:6) Peso (g)

H = Estimación de protección auditiva para sonidos de frecuencia alta ( $f \geq 2.000$  Hz).

M = Estimación de protección auditiva para sonidos de frecuencia media ( $500 \text{ Hz} < f < 2.000$  Hz).

L = Estimación de protección auditiva para sonidos de frecuencia baja ( $f \leq 500$  Hz).

(E) Nivel de significación

H = Nivel de significación para ruido de frecuencia alta

M = Nivel de significación para ruido de frecuencia media

L = Nivel de significación para ruido de frecuencia baja

#### Norma USA ANSI S3.19-1974 (tabla B)

3M recomienda encarecidamente probar el encaje de los protectores auditivos. Si se usa NRR o SNR para estimar una protección típica en lugar de trabajo, 3M recomienda bajar el valor de reducción en un 50% o según la normativa aplicable.

(B:1) Frecuencia (Hz)

(B:2) Atenuación media (dB)

(B:3) Desviación normal (dB)

El nivel de ruido que entra en el oído de una persona cuando se usa un protector auditivo tal como está indicado es muy aproximado a la diferencia entre el nivel de ruido ambiental con ponderación A y el valor NRR.

Ejemplo:

1. El nivel de ruido ambiental medido en el oído es de 92 dB(A).
2. El valor NRR es de 32 decibelios (dB).
3. El nivel de ruido que entra en el oído es aproximadamente igual a 60 dB(A).

## Norma de Australia/Nueva Zelanda AS/NZS 1270:2002

### (tabla C)

(C:1) Frecuencia de prueba

(C:2) Atenuación media

(C:3) Desviación normal

(C:4) Media menos desviación normal

### Explicación del nivel de entrada de audio eléctrico

#### (tabla D), norma europea EN 352-6

(D:1) Nivel de señal de entrada U (mV, RMS)

(D:2) Nivel de presión acústica media (dB(A))

(D:3) Desviación normal de la presión acústica (dB)

(D:4) Nivel de señal de entrada para el que el nivel medio más una desviación estándar es igual a 82 dB(A)

### Explicación del nivel de significación (tabla E)

#### Norma europea EN 352-4

El nivel de significación es el nivel de presión acústica en dB(A) del ruido ambiental que produce 85 dB(A) efectivos en el oído cuando se usan protectores auditivos. Hay definidos tres niveles de significación relacionados con el contenido de frecuencia del ruido.

H = nivel de significación para ruido de frecuencia alta.

M = Nivel de significación para ruido de frecuencia media.

L = Nivel de significación para ruido de frecuencia baja.

### Explicación de la fijación en cascos de seguridad industrial (tabla F)

#### Norma europea EN 352-3

(F:1) Fabricante del casco de seguridad

(F:2) Modelo de casco de seguridad

(F:3) Fijación de casco de seguridad

(F:4) Talla de cabeza: S = Pequeña, M = Mediana, L = Grande

**NOTA:** Esta orejera debe colocarse en y usarse sólo con los cascos de seguridad industrial indicados en la tabla F. Esta orejera se ha probado junto con los siguientes cascos de seguridad industrial y podrían dar niveles de protección distintos si se montan en cascos de seguridad diferentes.

**NOTA:** Al seleccionar accesorios, como protectores auditivos montados en casco, ver la etiqueta de homologación NIOSH o consultar con el servicio técnico de 3M para las configuraciones aprobadas.

## COMPONENTES

(G:1) Diadema (PVC, acero inoxidable)

(G:2) Fijaciones de dos puntos (POM)

(G:3) Aro de sellado (lámina de PVC, espuma PUR)

(G:4) Micrófono de habla

(G:5) Botón On/Off/Mode (encendido/apagado/modo)

(G:6) Botón [+]

(G:7) Botón [-]

(G:8) Botón de Bluetooth®

(G:9) Entrada de PTT externo (modelos \*-111)

(G:10) Entrada de jack externo, FLX 2

## 1. INSTRUCCIONES DE COLOCACIÓN

### 1:1 Diadema

(H:1) Abrir las cazoletas e inclinar hacia fuera la parte superior de la carcasa para que el cable quede en el exterior de la diadema.

(H:2) Ajustar la altura de las cazoletas, moviéndolas hacia arriba o abajo, manteniendo inmóvil la diadema.

(H:3) La diadema debe atravesar la parte superior de la cabeza.

### 1:2 Cinta de nuca

(J:1) Colocar las cazoletas sobre las orejas.

(J:2) Mantener las cazoletas en posición. Colocar la banda sobre la cabeza y fijarla ceñida en esta posición.

(J:3) La banda debe atravesar la parte superior de la cabeza, tal como se muestra, y aguantar el peso de la orejera.

### 1:3 Fijación de casco de seguridad

(K:1) Insertar la fijación de casco de seguridad en la ranura del casco de seguridad y fijarla a presión.

(K:2) Comprobar que el cable quede en el exterior de la diadema.

(K:3) Modo de trabajo. Presionar los cables de diadema hacia dentro, hasta que suene un chasquido en ambos lados. Comprobar que las cazoletas y los cables de la diadema en modo de funcionamiento no presionan en el borde del casco de seguridad, de forma que puedan producirse fugas de ruido.

(K:4) Modo de ventilación: No colocar las cazoletas contra el casco de seguridad porque impedirían la ventilación (K:5).

**NOTA:** No almacenar el casco de seguridad con la fijación de casco de seguridad en modo de ventilación. Ello causa esfuerzos en la fijación de casco de seguridad.

**NOTA:** Cuando no se use el casco de seguridad, dejar las cazoletas en modo de trabajo. Así se reducen los esfuerzos en la fijación de casco de seguridad.

### 1:4 Micrófono

(M:1) (M:2) Para mantener el rendimiento de cancelación del ruido, colocar el micrófono de habla muy cerca de la boca (a 3 mm).

### 1:5 Cambio de la placa de fijación del casco de seguridad

Para una colocación correcta en diferentes cascos de seguridad industrial, podría ser necesario cambiar la placa de fijación del casco de seguridad. Ver la fijación recomendada en la tabla F. El distribuidor puede ofrecer otras placas. Para esta operación se necesita un destornillador.

(N:1) Aflojar el tornillo de fijación de la placa.

(N:2) Cambiar la placa, comprobando que queda correctamente orientada, y apretar el tornillo.

## 2. INSTRUCCIONES DE MANEJO

### 2:1 Cambio de las pilas/la batería (fig. 1)

1-2: Quitar la tapa del compartimento de pilas/batería e insertar las pilas alcalinas o la batería ACK053.

3: La polaridad de las pilas/la batería debe corresponder a la marca en el compartimento. El nivel de carga baja de las pilas es indicado por el mensaje de voz "low battery" (carga baja), repetidamente.

4-6: Colocar la tapa del compartimento y cerrarla.

**NOTA:** Usar solamente el cargador de baterías 3M™ PELTOR™ USB FR09 y el adaptador de pared 3M™ PELTOR™ USB FR08 con la batería 3M™ PELTOR™ ACK053.

### 2:2 Tiempo de funcionamiento

Tiempo de funcionamiento aproximado con pilas alcalinas AA nuevas y batería ACK053 totalmente cargada (1.900 mAh):

- Función dependiente de nivel: aprox. X horas.
- Bluetooth® y función dependiente de nivel: aprox. 40 horas.

### NOTA:

El tiempo de funcionamiento puede variar en función del entorno, la temperatura y las pilas/la batería.

### 2:3 Encendido/apagado (fig. 2)

Para encender y apagar la orejera, mantener pulsado el botón On/Off/Mode durante dos segundos aproximadamente. Un mensaje de voz confirmará que la unidad se ha encendido o apagado, con el mensaje de voz "power on" (encendida) o "power off" (apagada).

**NOTA:** La orejera se apaga automáticamente después de cuatro horas de inactividad. Esto se indica con el mensaje de voz "automatic power off" (apagado automático).

### 2:4 Regulación del volumen de la fuente de sonido (fig. 3)

Para regular el volumen de la fuente de sonido, pulsar brevemente (1 seg.) el botón [+] o [-]. Para cambiar la fuente de sonido activa, pulsar brevemente (1 seg.) el botón On/Off/Mode. Las fuentes de sonido pueden ser:

- Escucha ambiental
- Flujo acústico
- Teléfono
- Radio

### 2:5 Escucha ambiental (micrófonos dependientes de nivel)

Ayuda para la protección del oído contra niveles de ruido potencialmente dañinos. El ruido estrepitoso constante y otros ruidos potencialmente dañinos se reducen, y el usuario puede hablar con normalidad y hacerse oír.

La regulación de volumen de escucha ambiental ajusta la función dependiente de nivel para sonido ambiental. Es ajustable en cuatro niveles y un modo desactivado. Ajustar el volumen pulsando el botón [+] o [-].



## 2:6 Comunicación cara a cara (pulsar para escuchar [PTL]) (fig. 4)

La función de pulsar para escuchar (PTL) permite al usuario escuchar instantáneamente el entorno, silenciando el audio de Bluetooth® y activando los micrófonos dependientes de nivel. Pulsar dos veces brevemente (1 seg.) el botón On/Off/Mode para activar la función de pulsar para escuchar (PTL). Para desactivar la función de pulsar para escuchar (PTL), pulsar brevemente cualquier botón.

## 2:7 Entrada externa (\*modelos FLX2)

Se puede conectar equipos externos mediante cables FLX2 con conector estándar. Para información sobre el cableado de la orejera específica propia, ver la hoja de datos de producto o consultar con el distribuidor.

## 2:8 Entrada externa de PTT (\*modelos FLX2)

El botón de PTT (pulsar para hablar) (fig. 7) se usa para controlar manualmente la radiotransmisión de radios conectadas al jack de entrada externa.

## 2:9 Tecnología Bluetooth® MultiPoint\*\*

Esta orejera acepta la tecnología Bluetooth® MultiPoint. Usar tecnología Bluetooth® MultiPoint para conectar la orejera a dos dispositivos Bluetooth® simultáneamente. Según el tipo de dispositivos Bluetooth® conectados y de sus actividades actuales, la orejera controla los dispositivos Bluetooth® de diferentes formas. La orejera prioriza y coordina actividades de los dispositivos Bluetooth® conectados.

**NOTA:** El ajuste predeterminado es Bluetooth® Single point. Por tanto, hay que activar Bluetooth® MultiPoint en el modo de preparación de la orejera.

## 2:10 Emparejamiento de un dispositivo Bluetooth® (fig. 2, fig. 5)

La primera vez que se enciende la orejera, se pone automáticamente en modo de emparejamiento. Un mensaje de voz confirma: "Bluetooth® pairing on" (emparejamiento de Bluetooth®). También se puede entrar en el modo de emparejamiento desde el menú (fig. 6). Puede usarse para emparejar un segundo dispositivo. Si ya hay un dispositivo emparejado, es posible emparejar un segundo dispositivo pulsando el botón de Bluetooth® al activar la orejera.

Ver el apartado "**Configuración de la orejera**".

Comprobar que la comunicación Bluetooth® está activada en el dispositivo Bluetooth® propio. Buscar y seleccionar "WS ProTac XPI" en el dispositivo Bluetooth®. Un mensaje de voz confirma que el emparejamiento ha finalizado: "pairing complete" (emparejamiento finalizado) y "connected" (conectado).

**NOTA:** Se puede detener el proceso de emparejamiento, pulsando largamente (2 segundos) el botón de Bluetooth® (fig. 7).

**NOTA:** Sólo uno de los dos dispositivos emparejados puede ser un radioteléfono.\*\* La orejera sólo acepta PTT (pulsar para hablar) por Bluetooth® si el radioteléfono acepta el protocolo 3M™ PELTOR™ de pulsar para hablar. Para consultas, contactar con el distribuidor local.

**NOTA:** Cuando se empareja correctamente un tercer dispositivo Bluetooth®, se quita de la orejera uno de los dispositivos emparejados anteriormente. Al conectar uno de los dispositivos, se quita el dispositivo desconectado. De lo contrario, se quita el primer dispositivo emparejado.

## 2:11 Reconexión de dispositivos Bluetooth®

Cuando se enciende la orejera, intenta reconectar todos los dispositivos conectados durante 5 minutos. Un mensaje de voz confirma la conexión: "connected" (conectado).

**NOTA:** Si se pierde el acoplamiento, un mensaje de voz confirma con "disconnected" (desconectado).

## 2:12 Función de Bluetooth®

Bluetooth® es el nombre de una norma técnica para transmisión inalámbrica de corto alcance, con un alcance de trabajo máximo de aproximadamente 10 metros. Esta orejera se puede usar con otra unidad Bluetooth® compatible con cualquiera de los perfiles: orejera (HSP), manos libres (HFP) o flujo acústico (A2DP).

- Si se oye el mensaje "no paired devices" (no hay dispositivos emparejados); no hay dispositivo con Bluetooth® acoplado a la orejera.
- Si se oye el mensaje "connecting Bluetooth®, connected" (conectando Bluetooth®, conectado); hay un dispositivo con Bluetooth® habilitado, acoplado con la orejera y conectado.
- Si se oye el mensaje "connecting Bluetooth®, connection failed" (conectando Bluetooth®, conexión fallida); hay un dispositivo con Bluetooth® acoplado con la orejera, pero no conectado.

## 2:13 Contestar una llamada telefónica (fig. 7)

Si entra una llamada cuando la orejera está conectada a un teléfono por tecnología inalámbrica Bluetooth®, contestar pulsando brevemente el botón de Bluetooth® en la cazoleta derecha.

## 2:14 Rechazar una llamada telefónica (fig. 7)

Para rechazar una llamada telefónica, mantener pulsado el botón de Bluetooth® durante 2 segundos.

## 2:15 Regulación del volumen de Bluetooth® (fig. 3)

Pulsar los botones [+] o [-] para regular el volumen en un dispositivo Bluetooth® emparejado, activo.

## 2:16 Cambio entre teléfono y orejera (fig. 7)

Cuando hay una llamada activa, es posible transferir el audio al teléfono en vez de usar la orejera: pulsar el botón de Bluetooth® durante 2 segundos. Para devolver la llamada a la orejera, pulsar el botón de Bluetooth® durante 2 segundos una vez más.

**2:17 Finalizar una llamada telefónica (fig. 7)**

Pulsar brevemente el botón de Bluetooth® para finalizar una llamada telefónica en curso.

**2:18 Repetir llamada (fig. 7)**

Se puede volver a marcar el último número marcado en un teléfono conectado por Bluetooth®. Mantener pulsado el botón de Bluetooth® durante 2 segundos.

**2:19 Marcación por voz (fig. 7)**

Para activar el control de voz del último dispositivo emparejado, pulsar brevemente el botón de Bluetooth®.

**3. CONFIGURACIÓN DE LA OREJERA (fig. 8)**

En este menú se cambian los ajustes. Mantener pulsados los botones [+] y [-] durante aproximadamente 2 segundos para acceder al menú. Para navegar en el menú, pulsar brevemente el botón On/Off/Mode. Los pasos de menú están alistados abajo. En cada paso de menú se usan los botones [+] y [-] para cambiar el ajuste y desplazarse por los ajustes disponibles. Un mensaje de voz confirma cada paso de menú. Después de diez segundos de inactividad, el menú retorna al modo de volumen.

**3:1 Bluetooth® pairing (Emparejamiento de Bluetooth®) (fig. 6)**

Cuando un mensaje de voz indique: "Bluetooth® pairing" (emparejamiento de Bluetooth®); pulsar brevemente (1 seg.) el botón [+] para iniciar el emparejamiento. Pulsar brevemente (1 seg.) el botón de Bluetooth® para detener el emparejamiento. Un mensaje de voz confirmará: "Bluetooth® pairing on" (emparejamiento de Bluetooth® activado). Buscar y seleccionar "WS ProTac XPI" en el dispositivo Bluetooth®. Un mensaje de voz confirmará que el emparejamiento ha finalizado: "pairing complete" (emparejamiento finalizado) y "connected" (conectado). Pulsar brevemente (1 seg.) el botón [-] para detener el emparejamiento. Un mensaje de voz confirma: "pairing failed" (emparejamiento fallido).

**3:2 VOX (Transmisión operada por voz)**

VOX habilita la transmisión automática cuando el nivel sonoro en el micrófono es superior al nivel de VOX. Habilita la radiotransmisión sin necesidad de pulsar el botón de Bluetooth®. Hay dos ajustes: modo desactivado (predeterminado) y modo activado para activar la transmisión operada por voz.

**3:3 Battery type (Tipo de pilas/batería)**

Tipo de pilas/batería ajusta la indicación de advertencia de pilas/batería descargadas/descargada para diferentes tipos de pilas/batería. Es ajustable para dos tipos de pilas/batería: recargables y alcalinas.

**3:4 Reset (Restablecer parámetros predeterminados de fábrica) (fig. 9)**

Para confirmar un restablecimiento de parámetros predeterminados de fábrica, mantener pulsado el botón [+] durante 2 segundos.

**4. MODO DE PREPARACIÓN (fig. 10)**

Para acceder al modo de preparación, hay que apagar la orejera. A continuación, mantener pulsado el botón On/Off/Mode y el botón de Bluetooth® durante 2 segundos aproximadamente para activar la orejera en modo de preparación. Mantener pulsados los botones [+] y [-] durante aproximadamente 2 segundos para acceder al menú extendido. Para desplazarse en el menú, pulsar brevemente el botón On/Off/Mode. Los pasos de menú están alistados abajo. En cada paso de menú se usan los botones [+] y [-] para cambiar el ajuste y desplazarse por los ajustes disponibles. Un mensaje de voz confirma cada paso de menú. Después de diez segundos de inactividad, el menú retorna al modo de volumen.

**4:1 Bluetooth® pairing (Emparejamiento de Bluetooth®)**

Cuando el mensaje de voz dice "Bluetooth® pairing" (emparejamiento de Bluetooth®), pulsar brevemente (1 seg.) el botón [+] para iniciar el emparejamiento. Pulsar brevemente (1 seg.) el botón de Bluetooth® para detener el emparejamiento. Un mensaje de voz confirmará: "Bluetooth® pairing on" (emparejamiento de Bluetooth® activado). Buscar y seleccionar "WS ProTac XPI" en el dispositivo Bluetooth®. Un mensaje de voz confirmará que el emparejamiento ha finalizado: "pairing complete" (emparejamiento finalizado) y "connected" (conectado). Pulsar brevemente (1 seg.) el botón [-] para detener el emparejamiento. Un mensaje de voz confirma: "pairing failed" (emparejamiento fallido).

**4:2 VOX (Transmisión operada por voz)**

VOX habilita la transmisión automática cuando el nivel sonoro en el micrófono es superior al nivel de VOX. Habilita la radiotransmisión sin necesidad de pulsar el botón de Bluetooth®. Hay dos ajustes: modo desactivado (predeterminado) y modo activado para activar la transmisión operada por voz.

**4:3 Battery type (Tipo de pilas/batería)**

Tipo de pilas/batería ajusta la indicación de advertencia de pilas/batería descargadas/descargada para diferentes tipos de pilas/batería. Es ajustable para dos tipos de pilas/batería: recargables y alcalinas.

**4:4 Reset (Restablecer parámetros predeterminados de fábrica) (fig. 9)**

Para confirmar un restablecimiento de parámetros predeterminados de fábrica, mantener pulsado el botón [+] durante 2 segundos.

**4:5 VOX mode (Modo VOX)**

Activar o desactivar la función de VOX.

**NOTA:** Cuando la función está desactivada, no aparece en el menú.

**4:6 Automatic power off (Apagado automático)**

El apagado automático ajusta el tiempo transcurrido antes de que la orejera se apague automáticamente si no se pulsa ningún botón o si no se hace ninguna transmisión. Hay dos ajustes: desactivado y 4 horas (predeterminado).

**4:7 Bluetooth® streaming (Flujo acústico por Bluetooth®)**

Activar o desactivar la función de flujo acústico. Desactivado es el modo predeterminado.

**4:8 Bluetooth® MultiPoint**

Activar o desactivar la función MultiPoint. Desactivado es el modo predeterminado.

**4:9 Microphone volume (Volumen de micrófono)**

Aumentar o reducir la ganancia de micrófono.

**4:10 LED/botón On/Off/Mode iluminado**

El botón On/Off/Mode es iluminado por un diodo luminiscente (LED) que indica los diferentes modos de funcionamiento.

**5. LIMPIEZA Y MANTENIMIENTO**

Usar un paño jabonoso y agua caliente para limpiar las carcasas exteriores, la diadema y los aros de sellado.

**NOTA: NO sumergir el protector auditivo en agua.**

Si el protector auditivo se moja con lluvia o sudor: abrir las cazoletas y quitar los aros de sellado y los revestimientos de espuma y dejar que se sequen antes de volver a colocarlos. Los aros de sellado y los revestimientos de espuma pueden deteriorarse con el uso y deben revisarse a intervalos regulares para ver si tienen grietas u otros daños. Cuando la orejera se usa regularmente, 3M recomienda cambiar los revestimientos de espuma y los aros de sellado por lo menos dos veces al año para mantener una atenuación, higiene y confort constantes. Si se daña un aro de sellado, hay que cambiarlo. Ver el capítulo "**Repuestos/accesorios**", abajo.

**REMOCIÓN Y CAMBIO DE LOS AROS DE SELLADO**

L:1 Para quitar un aro de sellado, introducir los dedos debajo del borde del mismo y tirar de él con fuerza hacia fuera.

L:2 Quitar el/los revestimiento/s existente/s e insertar revestimiento/s de espuma nuevo/s.

L:3 Colocar un lado del aro de sellado nuevo en la ranura de la cazoleta y luego presionar el otro lado para colocarlo a presión.

**CONDICIONES DE USO Y ALMACENAJE**

Quitar las pilas/la batería antes de almacenar el producto.

No almacenar el protector auditivo a temperaturas de más de 55 °C (por ejemplo: en un panel de instrumentos de coche, en una repisa o en un alféizar) ni a temperaturas de menos de -20 °C. No usar el protector auditivo a temperaturas de más de 50 °C ni menos de 0 °C.

**6. REPUESTOS/ACCESORIOS****3M™ PELTOR™ HY83 Kit de higiene**

Kit de higiene cambiabile. ¡Cambiar el kit como mínimo dos veces al año para garantizar una atenuación, higiene y confort constantes!

**3M™ PELTOR™ HY80A Kit de higiene con gel**

Espuma súper blanda que aumenta el confort y se adhiere a alta temperatura. Adecuada para entornos muy calurosos y exigentes.

**3M™ PELTOR™ HY100A Protectores auditivos monouso**

Protector auditivo monouso, fácil de colocar en los aros de sellado.

**3M™ PELTOR™ HYM1000 Protección de micrófono**

Cinta adhesiva resistente a la humedad y el viento, que protege el micrófono de habla.

**3M™ PELTOR™ ACK053 Batería recargable**

Batería NiMH recargable, 1.900 mAh 2,4 V. Intervalo de temperaturas de funcionamiento: Entre 0 °C y 50 °C

**3M™ PELTOR™ FR09 Cargador de batería**

Cargador para PELTOR ACK053.

**3M™ PELTOR™ FR08 Fuente de alimentación**

Fuente de alimentación para el cargador PELTOR FR09.

**3M™ PELTOR™ M171/2 Protección contra viento para micrófonos de habla MT73**

Protección eficaz contra el ruido del viento. Protege el micrófono de habla y alarga su vida útil. Envases unitarios.

**3M™ PELTOR™ 1180 SV Tapa de compartimento de pilas**

Tapa para usar pilas de 1,5 V tipo LR6 (AA).

**3M™ PELTOR™ M60/2 Protección contra viento para micrófonos ambientales**

Protector contra viento para los micrófonos.

**3M™ PELTOR™ FLX2 Cables accesorios**

Ponerse en contacto con el distribuidor de 3M PELTOR.

## INFORMACIÓN SOBRE FCC E IC

Este dispositivo cumple con la parte 15 de la normativa FCC y las normas y especificaciones sobre radio exenta de licencia de Industry Canada. El funcionamiento está sujeto a las dos condiciones siguientes: (1) Este dispositivo no debe causar interferencia dañina, y (2) este dispositivo debe aceptar cualquier interferencia recibida, incluso interferencias que puedan causar funcionamiento indeseable.

Este dispositivo portátil con antena, cumple con los límites de FCC/IC RF sobre exposición para la población general/ exposición descontrolada. La antena usada para este dispositivo no se debe colocar ni operar junto con ninguna otra antena o ningún otro transmisor. Cualquier cambio o modificación que no esté expresamente aprobado/a por la parte responsable del cumplimiento podría anular la autoridad del usuario para operar el equipo.

**NOTA:** Este dispositivo ha sido probado y se ha comprobado que cumple con los límites para un dispositivo digital de clase B, de conformidad con la parte 15 de la normativa FCC. Estos límites están diseñados para proporcionar una protección razonable contra interferencias dañinas en instalaciones residenciales. Este dispositivo genera, usa y puede radiar energía de radiofrecuencia y, si no se instala y usa de acuerdo con las instrucciones, puede causar interferencia dañina en comunicaciones por radio. Sin embargo, no hay garantía de que no se producirá interferencia en una instalación particular. En caso de que este dispositivo cause interferencia dañina, lo que se puede determinar encendiéndolo y apagándolo, intentar arreglarlo con una de las medidas siguientes:

- Reorientar o cambiar la posición de la antena receptora.
- Aumentar la distancia de separación entre los dos dispositivos que interfieren.
- Consultar con el servicio técnico de 3M.

**NOTA:** Cualquier cambio o modificación que no esté expresamente aprobado/a por el fabricante podría anular la autoridad del usuario para operar el equipo.

CAN ICES-3 (B)/NMB-3(B)

## GARANTÍA Y LIMITACIÓN DE RESPONSABILIDAD

**NOTA:** Las afirmaciones siguientes no son aplicables a Australia y Nueva Zelanda. Los consumidores deben depender de la regulación legal pertinente.

**GARANTÍA:** En caso de que cualquier producto de 3M Personal Safety Division tuviera defectos de material o fabricación o no fuera de conformidad con cualquier garantía expresa para una finalidad específica, la única obligación de 3M y su remedio exclusivo será, por decisión de 3M, reparar, sustituir o reembolsar el precio de compra de tales piezas o productos previa notificación oportuna por su parte del problema y justificación de que el producto se ha almacenado, mantenido y usado según las instrucciones escritas de 3M. EXCEPTO DONDE ESTÉ PROHIBIDO POR

LEY, ESTA GARANTÍA ES EXCLUSIVA Y SUSTITUTIVA DE CUALQUIER GARANTÍA EXPRESA O IMPLÍCITA DE COMERCIABILIDAD O IDONEIDAD PARA UN PROPÓSITO DETERMINADO, U OTRA GARANTÍA DE CALIDAD, O AQUELLAS QUE PUDIERAN SURGIR DE UN ACUERDO, COSTUMBRE O USO COMERCIAL, EXCEPTO DE TÍTULO Y CONTRA VIOLACIÓN DE PATENTE. 3M, bajo esta garantía, no tiene ninguna obligación con respecto a ningún producto que haya fallado debido a almacenaje, manipulación o mantenimiento inadecuado o impropio; incumplimiento de instrucciones del producto; o alteración o daño del producto a causa de accidente, negligencia o uso incorrecto.

**LIMITACIÓN DE RESPONSABILIDAD:** EXCEPTO DONDE ESTÉ PROHIBIDO POR LEY, 3M NO SERÁ RESPONSABLE EN NINGÚN CASO POR NINGUNA PÉRDIDA O DAÑOS DIRECTOS, INDIRECTOS, ESPECIALES, INCIDENTALES O CONSECUENCIALES (INCLUYENDO PÉRDIDA DE BENEFICIOS) SURGIDOS DE ESTE PRODUCTO, INDEPENDIEMENTE DE LA DOCTRINA LEGAL AFIRMADA. LOS REMEDIOS EXPUESTOS AQUÍ SON EXCLUSIVOS.

**MODIFICACIONES NO AUTORIZADAS:** No se deben efectuar modificaciones en este dispositivo sin la autorización por escrito de 3M. Las modificaciones no autorizadas pueden anular la garantía y la autoridad del usuario para manejar el aparato.

Para la eliminación correcta de las pilas/la batería, seguir la normativa local en materia de eliminación de residuos sólidos. Según normativas locales, estatales, provinciales y nacionales, muchas pilas o baterías recargables tienen que ser recicladas. Para el reciclado o eliminación adecuado/a de pilas o baterías, seguir siempre la normativa local en materia de eliminación de residuos sólidos. Adicionalmente, en EE. UU. y Canadá, la empresa 3M colabora con Call2Recycle (RBRC) para proporcionar servicio de reciclado a los clientes y, así, ayudar a asegurar que las pilas/la batería y baterías recargables de nuestros productos se reciclan adecuadamente. Para asistencia en el uso de este servicio, llamar al teléfono de ayuda en reciclado de baterías de Call2Recycle, 1-800-8-BATTERY (1-800-822-8837), o consultar la guía online sobre reciclado de baterías de Call2Recycle, [www.call2recycle.org](http://www.call2recycle.org).



### 3M™ PELTOR™ WS™ ProTac XPI Headset MT15H7\*WS6\*

#### JOHDANTO

Onnittelut ja kiitos 3M™ PELTOR™ -kuulonsuojausratkaisujen valinnasta!  
3M™ PELTOR™ WS™ ProTac XPI -kuulonsuojaimessa on sisäänrakennettua Bluetooth®-tekniikkaa ja ympäristöäännten kuuntelu. Tervetuloa uuden sukupolven turvalliseen viestintään.

#### TÄRKEÄÄ

Lue ja ymmärrä kaikki näissä ohjeissa annetut turvallisuustiedot ennen käyttöä ja noudata niitä. Säilytä nämä ohjeet vastaisen varalta. Lisätietoja saa 3M:n teknisestä palvelusta (yhteystiedot ovat viimeisellä sivulla).

#### KÄYTTÖTARKOITUS

Nämä 3M™ PELTOR™ headsetit on tarkoitettu suojaamaan työntekijöitä vaarallisilta melutasoilta ja mahdollistamaan samalla viestinnän sisäänrakennetulla Bluetooth®-tekniikalla tai muilla audiolaitteilla ja ympäristöäännten kuulemisen ympäristömikrofonien kautta. Kaikkien käyttäjien odotetaan lukevan ja ymmärtävän toimitetut käyttöohjeet sekä perehtyvän tämän laitteen käyttöön.

### VAROITUS

Tämä kuulonsuojain auttaa vähentämään altistusta melulle ja muille voimakkaalle äänille. Kuulonsuojaimen virheellinen käyttö tai käytön laiminlyönti haitallisissa melussa voi aiheuttaa kuulon menetyksen tai kuulovamman. Varmista oikea käyttö kysymällä neuvoja esimieheltä, lukemalla käyttöohjeista tai soittamalla 3M:n teknisiiin palveluihin. Jos kuulosi tuntuu heikolta tai kuulet kilinää tai suhinää ammunnan tai muun meluallistuksen aikana tai sen jälkeen, tai epäilet kuulosi jostakin muusta syystä heikentyneen, poistu välittömästi meluisalta alueelta ja ota yhteys terveydenhuollon ammattilaiseen ja/tai esimieheesi.

#### Näiden ohjeiden laiminlyönti voi aiheuttaa vakavan tapaturman tai kuoleman:

- Ääniviestinnän kuuntelu voi heikentää tarkkaavaisuuttasi ja kykyäsi kuunnella varoitusäänimerkkejä. Säilytä valppautesi ja säädä äänentoiston voimakkuus alimmalle käytännölliselle tasolle. Joillakin työpaikoilla viihdelaitteiden käyttö voi heikentää varoitusäänimerkkien kuulemistasi.
- Vähentääksesi räjähdysvaaraa älä käytä tätä tuotetta räjähdysvaarallisessa ympäristössä.

#### Näiden ohjeiden laiminlyönti voi heikentää kupusuojaimen antamaa suojaa ja aiheuttaa kuulon menetyksen:

- Tutkimukset viittaavat siihen, että käyttäjillä melunvaimennus voi jäädä pienemmäksi kuin pakkauksen

- vaimennusarvo(i)sta ilmenee suojaimen sovituksen, sovitustaidon ja käyttäjän motivaation vuoksi. Katso sovellettavien määräyksistä ohjeet annettujen arvojen säätämiseksi ja vaimennuksen arvioimiseksi. Lisäksi 3M suosittelee voimakkaasti kuulonsuojaimien istuvuuden testaamista.
- 3M suosittelee voimakkaasti kuulonsuojaimien istuvuuden yksilöllistä testaamista. Jos NRR- tai SNR-arvoja käytetään työpaikan tyypillisen suojauksen arviointiin, 3M suosittelee alentamaan äänenvaimennusarvoa 50 % tai sovellettavien määräysten mukaisesti.
- Varmista, että kuulonsuojaimen valinta, sovitus, säätö ja hoito tehdään oikein. Tämän laitteen virheellinen sovitus heikentää sen melunvaimennustehoa. Katso oikea sovitus oheisista ohjeista.
- Tarkasta kuulonsuojain aina ennen käyttöä. Jos se on vioittunut, valitse vahingoittumaton kuulonsuojain tai vältä oleskelua meluisassa ympäristössä.
- Lisäsuojaimia (esim. suojalaseja, hengityssuojaimia jne.) tarvittaessa valitse joustavat, matalaprofiiliset sangat tai kiinnitysnauhat, jotka eivät heikennä kupusuojaimen tiivisterenkaiden tiivistystä. Poista tiivisterenkaiden edestä kaikki muut tarpeettomat esteet (esim. hiukset, päähineet, korut, kuulokkeet, hygienia-suojat jne.), jotka voivat heikentää niiden tiivistystä ja heikentää kupusuojaimen antamaa suojaa.
- Älä taivuta tai muotoile päälaki- tai niskasankaa, ja varmista, että se riittää pitämään kupusuojaimen tukevasti paikallaan.
- Suojain ja etenkin sen tiivisterenkaat saattavat heiketä ajan myötä ja ne on tarkastettava säännöllisesti mahdollisten halkeamien tai äänivuotojen toteamiseksi. Kun tuotetta käytetään säännöllisesti, vaihda tiivisterenkaat ja vaimennustyynyt vähintään kaksi kertaa vuodessa jatkuvan suojaan, hygienian ja käyttömukavuuden varmistamiseksi.
- Tämän kuulonsuojaimen sähköisen äänipiirin lähtösignaali voi ylittää päivittäisen äänitasorajan. Säädä äänentoiston voimakkuus alimmalle käytännölliselle tasolle.
- Jos edellä olevia vaatimuksia ei noudateta, kupusuojaimien antama suoja heikkenee merkittävästi.

#### EN 352 Turvallisuuslauselukset:

- Tämän kuulonsuojaimen signaalitasosta riippuvan piirin lähtösignaali voi ylittää ulkoisen äänitason.
- Hygieniasuojien asennus tiivisterenkaisiin saattaa vaikuttaa suojaimen akustiseen suorituskykyyn.
  - Suorituskyky voi heiketä akkujen vanhetessa. Kuulonsuojaimen pariston odotettu toiminta-aika yhtäjaksoisessa käytössä on arviolta 40 tuntia.
  - Tietyt kemialliset aineet voivat vaikuttaa haitallisesti tähän tuotteeseen. Lisätietoja saa valmistajalta.
  - Nämä kypäräkiinnitteiset kupusuojaimet ovat 'suurikokoisia'. Standardin EN 352-3 mukaiset kypäräkiinnitteiset kupusuojaimet ovat 'keski-', 'pieni'- tai 'suurikokoisia'. 'Keski- ja 'pieni'- kypäräkiinnitteiset kupusuojaimet on suunniteltu sopimaan valtaosalle

käyttäjistä. 'Pienikokoiset' tai 'suurikokoiset' kypäräkinnitteiset kupusuojaimet on tarkoitettu käyttäjille, jolla 'keskikokoiset' kypäräkinnitteiset kupusuojaimet eivät sovi.

#### VAROITUS:

- Räjähdyksivaara, jos tuotteeseen vaihdetaan väärrintyyppinen akku. Katso **Varaosat/lisävarusteet**.
- Akkuja ei saa ladata yli 40 °C lämpötilassa.
- Käytä vain 3M™ PELTOR™ -USB-laturia FR09 ja USB-seinäsovitiinta FR08 ladattavan akkupakkauksen ACK053 kanssa.
- Akkujen käyttöön liittyy tulipalon ja palovammojen vaara. Älä avaa, murskaa, kuumenna yli 55 °C:seen tai polta.
- Älä käytä alkali-, vakio- tai ladattavia paristoja yhdessä.
- Meluympäristöissä, joissa alle 500 Hz:n taajuudet ovat hallittavia, tulisi käyttää C-painotettua ympäristömelutasoa.
- Käytä aina tuotekohtaisia 3M-vaihto-osia. Muiden kuin valtuutettujen vaihto-osien käyttö voi heikentää tämän tuotteen antamaa suojaa.

#### HUOM!

• Kun tätä kuulonsuojainta käytetään näiden käyttöohjeiden mukaisesti, se auttaa vähentämään altistumista esim. teollisuuden, ajoneuvojen ja lentokoneiden aiheuttamalle jatkuvalle melulle sekä erittäin voimakkailla impulssiäänillä, kuten ammunnille. On vaikea ennakoida, kuinka hyvin kuulo tulisi suojata ja/tai on käytännössä suojattu impulssiääniltä. Ammunnassa aseiden tyyppi, laukaisukertojen määrä, kuulonsuojaimen oikea valinta, sovitus ja käyttö, kuulonsuojaimen oikea hoito ja muut muuttajat vaikuttavat kuulonsuojauksen tehoon. Lisätietoja kuulon suojaamisesta impulssiääniltä on annettu osoitteessa [www.3M.com/hearing](http://www.3M.com/hearing).

• Vaikka kuulonsuojaimia voidaan suositella suojaksi impulssimelun haitallisia vaikutuksia vastaan, vaimennusarvot (Noise Reduction Rating, NRR) perustuvat jatkuvan melun vaimennukseen eivätkä ne ole välttämättä tarkka indikaattori suojaukselle impulssimelua kuten ammuttamelua vastaan (Yhdysvaltain ympäristöviraston EPA:n edellyttämä sanamuoto).

- Tämä kupusuojain on varustettu kuuleva kuulonsuojain-toiminnolla (ulkoisesta äänitasosta riippuvalla vaimennuksella). Käyttäjän on tarkastettava suojaimen toimivuus ennen käyttöä. Jos toiminnassa havaitaan häiriö tai vika, on toimittava valmistajan antamien hoito- ja akunvaihto-ohjeiden mukaisesti.
- Tämä kupusuojain on varustettu sähköisellä audiotulolla. Käyttäjän on tarkastettava suojaimen toimivuus ennen käyttöä. Jos siinä havaitaan häiriö tai vika, käyttäjän on toimittava valmistajan antamien ohjeiden mukaisesti.
- Tämä kuulonsuojain rajoittaa korvaan vaikuttavan audiovihidesignaalin tason 82 dB(A):han.
  - Kanadassa kypärien ja kupusuojaimien yhdistelmiin sovelletaan teollisuuskypäriä koskevaa CSA-standardia Z94.1.
  - Käyttölämpötila: 0–50 °C
  - Varastointilämpötila: –20–55 °C

#### HYVÄKSYNNÄT

3M Svenska AB vakuuttaa täten, että Bluetooth®-viestintä täyttää direktiivien 2014/53/EU ja muiden sovellettavien direktiivien vaatimukset CE-merkinnän vaatimusten täyttämiseksi.

3M Svenska AB vakuuttaa myös, että henkilönsuojaimena käytettävä headset täyttää asetuksen (EU) 2016/425 vaatimukset.

Sovellettava lainsäädäntö voidaan määrittää tarkistamalla vaatimustenmukaisuusvakuutus osoitteesta [www.3M.com/peltor/doc](http://www.3M.com/peltor/doc). Vaatimustenmukaisuusvakuutuksesta ilmenevät myös muut mahdolliset tyyppihyväksynät. Katsoaksesi tuotteesi vaatimustenmukaisuusvakuutuksen etsi sen osanumero. Kuulonsuojaimen osanumero on kuvan pohjassa. Alla olevassa kuvassa on annettu esimerkkisijainti.

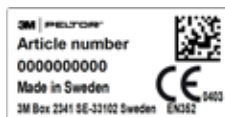

Kopion vaatimustenmukaisuusvakuutuksesta ja direktiiveissä vaadituista lisätiedoista voi hankkia myös ottamalla yhteyden ostomaan 3M-edustajaan. Yhteystiedot on annettu tämän käyttöohjeen viimeisillä sivuilla. Henkilönsuojaimet tarkistaa vuosittain Työterveyslaitos (ilmoitettu laitos nro 0403), Topeliuksenkatu 41 b, FI-00250 Helsinki ja tyyppihyväksyy PZT GmbH (ilmoitettu laitos nro 1974), Bismarckstrasse 264 B, DE-26389, Wilhelmshaven, Germany. Tuote on testattu ja hyväksytty seuraavien standardien mukaisesti: EN 352-1:2002, EN 352-3:2002, EN 352-4:2001/A1:2005, EN 352-6:2002, EN 352-8:2008.



Tuotetta EI SAA hävittää sekajätteessä! Ylirastittu pyörällisen jätteastian symboli tarkoittaa, että kaikki sähkö- ja elektroniikkalaitteiden paristot ja akut on hävitettävä paikallisten määräysten mukaisesti käyttämällä saatavilla olevia palautus- ja keruujärjestelmiä.

#### LABORATORIOMITTAUKSIIN PERUSTUVA VAIMENNUS

Vaimennusarvo (SNR/NRR) mitattiin laitteen virta katkaistuna.

Eurooppalainen standardi EN 352

Tutkimusten mukaan melunvaimennus voi jäädä pakkauksen vaimennusarvoja pienemmäksi suojaimen sovituksen, sovitustaidon ja käyttäjän motivaation vuoksi. Katso sovellettavista määräyksistä ohjeet annettujen arvojen säätämiseksi ja vaimennuksen arvioimiseksi. Lisäksi 3M suosittelee voimakkaasti kuulonsuojaimien istuvuuden testaamista.

**Selitys vaimennusarvoihin (taulukko A)****Eurooppalainen standardi EN 352**

(A:1) Mallimerkintä

(A:2) Taajuus (Hz)

(A:3) Keskivaimennus (dB)

(A:4) Standardipoikkeama (dB)

(A:5) Oletettu suojausarvo, APV

(A:6) Paino (g)

H = Kuulonsuojaimen arvioitu korkeataajuisien äänten vaimennus ( $f \geq 2\ 000$  Hz).M = Kuulonsuojaimen arvioitu keskitaajuisien äänten vaimennus ( $500\ \text{Hz} < f < 2\ 000$  Hz).L = Kuulonsuojaimen arvioitu matalataajuisien äänten vaimennus ( $f \leq 500$  Hz).

(E) = Kriteeritaso

H = Kriteeritaso korkeataajuiselle melulle

M = Kriteeritaso keskitaajuiselle melulle

L = Kriteeritaso matalataajuiselle melulle

**USA-standardi ANSI S3.19-1974 (taulukko B)**

3M suosittelee voimakkaasti kuulonsuojaimien istuvuuden yksilöllistä testaamista. Jos NRR- tai SNR-arvoja käytetään työpaikan tyypillisen suojauksen arviointiin, 3M suosittelee alentamaan äänenvaimennusarvoa 50 % tai sovellettavien määräysten mukaisesti.

(B:1) Taajuus (Hz)

(B:2) Keskivaimennus (dB)

(B:3) Standardipoikkeama (dB)

Kuulonsuojainta määräysten mukaisesti käyttävän henkilön korvaan tulevan melun tasosta saadaan tarkka arvio vähentämällä A-painotetusta ympäristömelutasosta suojaimen vaimennusarvo (NRR).

Esimerkki

1. Ympäristömelun taso korvan tasolta mitattuna on 92 dB(A).

2. Vaimennus (NRR) on 32 desibeliä (dB).

3. Korvaan tulevan melun taso on arviolta 60 dB(A).

**Australia/Uusi-Seelanti, standardi AS/NZS 1270:2002 (taulukko C)**

(C:1) Testaustaajuus

(C:2) Keskivaimennus

(C:3) Standardipoikkeama

(C:4) Keskivaimennus miinus standardipoikkeama

**Sähköisen äänipiirin tulotason selitys (taulukko D)****Eurooppalainen standardi EN 352-6**

(D:1) Tulosignaali U (mV, RMS)

(D:2) Keskimääräinen äänenpainetaso (dB(A))

(D:3) Äänenpaineen standardipoikkeama (dB)

(D:4) Tulosignaali U, jolla keskiarvo plus yksi standardipoikkeama on yhtä kuin 82 dB(A).

**Kriteeritasojen selitys (taulukko E)****Eurooppalainen standardi EN 352-4**

Kriteeritaso on meluympäristön äänenpainetaso dB(A), joka aiheuttaa korvaan 85 dB(A):n tehollisen äänenpainetason kuulonsuojaimia käytettäessä. Melun taajuuksisäällön mukaan on määritetty kolme kriteeritasoa.

H = korkeataajuisen melun kriteeritaso.

M = keskitaajuisen melun kriteeritaso.

L = matalataajuisen melun kriteeritaso.

**Selitys teollisuuskypärätaulukkoon (taulukko F)****Eurooppalainen standardi EN 352-3**

(F:1) Kypärävalmistaja

(F:2) Kypärämalli

(F:3) Kypäräkiinnike

(F:4) Pääkoko: S = pieni, M = keskikokoinen, L = suuri

**HUOM:** Näitä kuulonsuojaimia saa käyttää vain taulukossa F lueteltujen teollisuuskypärien kanssa. Nämä kuulonsuojaimet on testattu yhdessä seuraavien teollisuuskypärien kanssa ja niiden suojaustaso voi olla erilainen, jos niitä käytetään muiden kypärien kanssa.

**HUOM:** Kun valitset kypäräkiinnitteistä kuulonsuojainta tai muita tarvikkeita tarkista hyväksytyt kokoonpanot NIOSH-hyväksyntätarrasta tai 3M:n teknisistä palveluista.

**OSAT**

(G:1) Päälakisanka (PVC, ruostumaton teräs)

(G:2) Kaksipistekiinnitys (POM)

(G:3) Tiivisterengas (PVC-kalvo, PUR-vaaho)

(G:4) Puhemikrofoni

(G:5) On/Off/Mode-painike (Päälle/Pois/Tila)

(G:6) [+] -painike

(G:7) [-] -painike

(G:8) Bluetooth®-painike

(G:9) Ulkoisen tulon PTT (mallit \*-111)

(G:10) Ulkoinen tuloliitin, FLX 2

**1. ASETUSOHJEET****1:1 Päälakisanka**

(H:1) Liu'uta kuvut erilleen ja käännä kuvun yläosa ulospäin, sillä johto on asetettava päälakisangan ulkopuolelle.

(H:2) Säädä kupujen korkeus vetämällä niitä ylös- tai alaspäin ja pitämällä samalla päälakisankaa paikallaan.

(H:3) Päälakisangan on oltava keskellä päälakeasi.

**1:2 Niskasanka**

(J:1) Aseta kuvut paikalleen korvien päälle.

(J:2) Pidä kupuja paikallaan, aseta päälakinauha päälakealle ja lukitse se tiiviisti päätä vasten.

(J:3) Aseta päälakinauha keskelle päälakea niin, että se jakaa kuulonsuojaimen painon tasaisesti.



### 1:3 Kypäräkiinnike

(K:1) Asenna kypäräkiinnike kypärän uraan niin, että se napsahtaa paikalleen.

(K:2) Varmista, että kaapeli jää päälakisangan ulkopuolelle.

(K:3) Työasento: Paina sankoja sisäänpäin, kunnes kuulet naksahduksen molemmilla puolilla. Varmista, etteivät kuvat ja lankasangat ole työasennossa suojakypärän reunaan vasten, sillä se voi aiheuttaa äänivuodon.

(K:4) Tuuletusasento: Älä aseta kupuja kypärääsi vasten, sillä se estää tuuletuksen (K:5).

**HUOM:** Älä säilytä kypärää kypäräkiinnike tuuletusasennossa. Tämä kuormittaa kypäräkiinnikettä.

**HUOM:** Kun kypärä ei ole käytössä, varmista, että kuvat on jätetty työasentoon. Tämä vähentää kypäräkiinnikkeen kuormittumista.

### 1:4 Mikrofoni

(M:1) (M:2) Varmista melukompensoinnin toimivuus asettamalla puhemikrofoni erittäin lähelle suuta (3 mm).

### 1:5 Kypäräkiinnikelevyn vaihto

Oikean kiinnityksen varmistamiseksi erilaisien teollisuuskypäriin on kypäräkiinnikelevy tarvittaessa vaihdettava. Etsi suositeltu kiinnike taulukosta F. Muita levyjä saa jälleenmyyjältä. Tarvitset ruuvitaltan.

(N:1) Irrota levyn kiinnitysruuvi.

(N:2) Vaihda levy, varmista, että levy on käännetty oikeinpäin ja kiristä ruuvi.

## 2. KÄYTTÖOHJEET

### 2:1 Paristojen vaihto (kuva 1)

1-2: Irrota paristokotelon kansi ja asenna alkaliparistot tai ACK053.

3: Pariston napaisuuden on vastattava paristokotelon merkintää. Alhainen paristojännite ilmaistaan toistuvasti ääniviestillä "low battery" (akku vähissä).

4-6: Aseta kannen kielekke koloonsa ja sulje kansi.

**HUOM:** Käytä 3M™ PELTOR™ ACK053 -akun kanssa vain 3M™ PELTOR™ -USB-laturia FR09 ja 3M™ PELTOR™ -USB-seinäsovittinta FR08.

### 2:2 Toiminta-aika

Arvioitu toiminta-aika uusilla AA-alkaliparistoilla ja täyteen ladatulla ACK053-akulla (1 900 mAh):

- Määräytyy äänitason mukaan: noin X tuntia
- Määräytyy Bluetooth®-käytön ja äänitason mukaan: noin 40 tuntia

### HUOM:

Toiminta-aika voi vaihdella ympäristön, lämpötilan ja akun tai pariston mukaan.

### 2:3 Virta päälle/virta pois (kuva 2)

Kytke headset päälle tai pois painamalla On/Off/Mode-painiketta kaksi sekuntia. Ääniviesti "power on" (virta päälle) tai "power off" (virta pois) vahvistaa, että laitteen virta on kytketty päälle tai pois.

**HUOM:** Headsetin virta katkaistaan automaattisesti neljän tunnin käyttämättömyyden jälkeen. Tämän kuulee ääniviestistä "automatic power off" (automaattinen virrankatkaisu).

### 2:4 Äänilähteen äänenvoimakkuuden säätö (kuva 3)

Säädä äänenvoimakkuutta painamalla lyhyesti (1 s) [+] tai [-]-painiketta. Vaihda aktiivista äänilähdettä painamalla lyhyesti (1 s) On/Off/Mode-painiketta.

Äänilähde voi olla:

- ympäristön kuuntelu
- suoratoisto
- puhelin
- radio.

### 2:5 Ympäristön kuuntelu (ympäristömikrofoni)

Auttaa suojaamaan kuuloa mahdollisesti haitallisilta melutasoilta. Jatkuva jyrinä ja muut mahdollisesti haitalliset melut vaimennetaan, ja voit edelleen puhua normaalisti ja tulla kuulluksi.

Säätää ympäristöäännten kuuleva kuulonsuojain -toiminto.

Valittavana on neljä tasoa ja pois-asento. Säädä äänenvoimakkuutta painamalla painiketta [+] tai [-].

### 2:6 Viestintä kasvoitusten, PTL (Push-To-Listen, paina-ja-kuuntele) (kuva 4)

Push-To-Listen-toiminto mahdollistaa ympäristöäännten kuuntelun mykistämällä Bluetooth®-audion ja aktiivimalla ympäristömikrofonit. Aktiivo Push-To-Listen-toiminto painamalla On/Off/Mode-painiketta lyhyesti (1 s) kaksi kertaa. Saat PTL-toiminnon pois painamalla lyhyesti mitä tahansa painiketta.

### 2:7 Ulkoinen tulo (\*FLX2-mallit)

Ulkoinen laite voidaan yhdistää FLX2-kaapeleilla, joissa on vakioiliitin. Tiedot oman headsetisi johdotuksesta saat tuotetiedoista tai jälleenmyyjältä.

### 2:8 Ulkoinen tulo PTT (\*FLX2-mallit)

PTT-painiketta (Push-To-Talk, paina-ja-puhu) (kuva 7) käytetään ulkoiseen tuloliittimeen liitettyjen radioiden radiolähetysten manuaaliseen säätöön.

### 2:9 Bluetooth® Multipoint -tekniikka\*\*

Tämä headset tukee Bluetooth® Multipoint -tekniikkaa. Bluetooth® Multipoint -tekniikalla voit yhdistää headsetin kahteen Bluetooth®-laitteeseen samalla kertaa. Headset ohjaa Bluetooth®-laitteita eri tavoilla, jotka määräytyvät Bluetooth®-laitteiden tyyppiin ja senhetkisten toimintojen perusteella. Headset priorisoi ja koordinoi yhdistettyjen Bluetooth®-laitteiden toimintoja.

**HUOM:** Oletusasetus on Bluetooth® Multipoint -käyttö. Yhden Bluetooth®-laitteen käyttö on otettava käyttöön headsetin asetustilassa.

### 2:10 Bluetooth®-laitteen paritus (kuva 2, kuva 5)

Kun headsetiin kytketään virta ensimmäisen kerran, se siirtyy automaattisesti paritustilaan. Ääniviesti vahvistaa: "Bluetooth® pairing on" (Bluetooth®-paritus päällä). Paritustilaan pääsee myös valikosta (kuva 6). Tämän avulla voi parittaa toisen laitteen. Jos toinen laite on paritettu, voit parittaa sen myös painamalla Bluetooth®-painiketta pitkään, kun käynnistät headsetiä.

#### Katso Headsetin konfigurointi.

Varmista, että Bluetooth®-viestintä on aktivoitu Bluetooth®-laitteessasi. Etsi ja valitse "WS ProTac XPI" Bluetooth®-laitteestasi. Parituksen valmistuttua ääniviesti vahvistaa "pairing complete" (paritus valmis) ja "connected" (yhdistetty).

**HUOM:** Paritusprosessin voi aina pysäyttää painamalla pitkään (2 s) Bluetooth®-painiketta (kuva 7).

**HUOM:** Vain toinen paritettuja laitteista voi olla radiopuhelin.\*\* Headset tukee PTT-toimintoa Bluetooth®-yhteyden välityksellä vain, jos radiopuhelin käyttää 3M™ PELTOR™ Push-To-Talk-protokollaa. Lisätietoja saa paikalliselta jälleenmyyjältä.

**HUOM:** Kun kolmas Bluetooth®-laite on paritettu, toinen aiemmin paritettuja laitteista poistetaan headsetista. Jos toinen laitteista on yhdistetty, yhdistämätön laite poistetaan. Muussa tapauksessa, ensimmäiseksi paritettu laite poistetaan.

### 2:11 Bluetooth®-laitteiden yhdistäminen uudelleen

Kun headsetin virta kytketään päälle, se yrittää yhdistää uudelleen kaikki paritetut laitteet 5 minuutin ajan. Ääniviesti "connected" (yhdistetty) vahvistaa yhteyden.

**HUOM:** Jos yhteys katkeaa, ääniviesti "disconnected" (katkaistu) vahvistaa asian.

### 2:12 Bluetooth®-toiminto

Bluetooth® on tekninen standardi lyhyen kantaman langattomalle lähetykselle, jonka toimintasäde on noin 10 metriä. Tätä headsetia voidaan käyttää muiden Bluetooth®-laitteiden kanssa, jotka tukevat profiilia headset (HSP), handsfree (HFP) tai virtaustoisto (A2DP).

- Jos laitteesta kuuluu viesti "no paired devices" (ei paritettuja laitteita), yhtiään Bluetooth®-laitetta ei ole linkitetty headsetiin.
- Jos laitteesta kuuluu viesti "connecting Bluetooth®, connected" (Bluetooth® yhdistetään, yhdistetty), Bluetooth®-laite on linkitetty headsetiin ja yhdistetty.
- Jos laitteesta kuuluu viesti "connecting Bluetooth®, connection failed" (Bluetooth® yhdistetään, yhteys epäonnistui), Bluetooth®-laite on linkitetty headsetiin, mutta sitä ei ole yhdistetty.

### 2:13 Puheluun vastaaminen (kuva 7)

Kun headset on yhdistetty puhelimeen langattomalla Bluetooth®-tekniikalla ja puhelimeen saapuu puhelu, vastaa painamalla lyhyesti oikean kuvun Bluetooth®-painiketta.

### 2:14 Puhelun hylkääminen (kuva 7)

Voit hylätä puhelun painamalla Bluetooth®-painiketta 2 sekunnin ajan.

### 2:15 Säädä Bluetooth®-äänenvoimakkuutta (kuva 3)

Säädä aktiivisen paritetun Bluetooth®-laitteen äänenvoimakkuutta painamalla [+] tai [-]-painiketta.

### 2:16 Vaihda puhelimen ja headsetin välillä (kuva 7)

Yhdistetyn puhelun voi siirtää headsetista puhelimeen painamalla Bluetooth®-painiketta 2 sekunnin ajan. Voit palauttaa puhelun headsetiin painamalla Bluetooth®-painiketta uudestaan 2 sekunnin ajan.

### 2:17 Puhelun lopettaminen (kuva 7)

Voit lopettaa menneellä olevan puhelun painamalla lyhyesti Bluetooth®-painiketta.

### 2:18 Puhelinnumeron valinta uudelleen (kuva 7)

Toiminnolla voidaan valita uudelleen viimeksi Bluetooth®-yhteyden kautta yhdistetyn puhelimen numero. Paina Bluetooth®-painiketta 2 sekunnin ajan.

### 2:19 Puhelinnumeron puhevalinta (kuva 7)

Voit ottaa viimeksi paritetun laitteen puheohjauksen käyttöön painamalla lyhyesti Bluetooth®-painiketta.

## 3. HEADSETIN MÄÄRITYSTEN ASETTAMINEN (kuva 8)

Asetuksia muutetaan tässä valikossa. Pääset valikkoon painamalla [+] ja [-]-painiketta noin 2 sekunnin ajan. Voit selata valikkoa painamalla lyhyesti On/Off/Mode-painiketta. Valikon toiminnot on luettelua alla. Kunkin toiminnon asetusta muutetaan ja asetuksissa siirrytään [+] ja [-]-painikkeilla. Ääniviesti vahvistaa jokaisen valikkotoiminnon. Jos laitetta ei käytetä kymmeneen sekuntiin, valikko palautuu äänenvoimakkuustilaan.

### 3:1 Bluetooth® pairing (Bluetooth®-paritus) (kuva 6)

Kun ääniviesti sanoo "Bluetooth® pairing" (Bluetooth®-paritus), aloita paritus painamalla lyhyesti (1 s) [+] -painiketta. Voit pysäyttää parituksen painamalla lyhyesti (1 s) [-]-painiketta. Tila vahvistetaan ääniviestillä "Bluetooth® pairing on" (laiteparin muodostus päällä). Etsi ja valitse "WS ProTac XPI" Bluetooth®-laitteestasi. Parituksen valmistuttua ääniviesti vahvistaa "pairing complete" (paritus valmis) ja "connected" (yhdistetty). Paina lyhyesti (1 s) painiketta [-] pysäyttääksesi parituksen. Ääniviesti vahvistaa: "pairing failed" (paritus epäonnistui).

### 3:2 VOX (ääniohjattu lähetys)

VOX mahdollistaa automaattisen lähetysten, kun mikrofonin äänitaso ylittää VOX-tason. Tämä mahdollistaa radiolähetysten painamatta Bluetooth®-painiketta. Asetuksia on kaksi: off-tila (oletus) ja on-tila ääniohjatun lähetysten käyttöönottoon.

### 3:3 Battery type (paristotyyppi)

Paristotyyppi-asetuksella asetetaan alhaisen varaustason varoitus paristojen tyyppin mukaan. Sen voi asettaa ladattaville akuille tai alkaliparistoille.

### 3:4 Reset (tehdasasetusten palautus)(kuva 9)

Vahvista palautus tehdasasetuksiin painamalla [+] -painiketta kahden sekunnin ajan.

## 4. ASETUSTILA (kuva 10)

Asetustilaan pääsee vain, kun headsetin virta on katkaistu. Paina On/Off/Mode -painiketta ja Bluetooth®-painiketta noin 2 sekunnin ajan, jotta headset käynnistyy asetustilassa. Pääset lisävalikkoon painamalla [+] ja [-]-painiketta noin 2 sekunnin ajan. Voit siirtyä valikossa painamalla lyhyesti On/Off/Mode-painiketta. Valikon toiminnot on lueteltu alla. Kunkin toiminnon asetusta muutetaan ja asetuksissa siirytään [+] ja [-]-painikkeella. Ääniviesti vahvistaa jokaisen valikkotoiminnon. Jos laitetta ei käytetä kymmeneen sekuntiin, valikko palautuu äänenvoimakkuustilaan.

### 4:1 Bluetooth® pairing (Bluetooth®-paritus)

Kun ääniviesti ilmoittaa: "Bluetooth® pairing" (Bluetooth®-paritus), aloita paritus painamalla lyhyesti (1 s) [+] -painiketta. Voit pysäyttää parituksen painamalla lyhyesti (1 s) [-]-painiketta. Tila vahvistetaan ääniviestillä "Bluetooth® pairing on" (laiteparin muodostus päällä). Etsi ja valitse "WS ProTac XPI" Bluetooth®-laitteestasi. Parituksen valmistuttua ääniviesti vahvistaa "pairing complete" (paritus valmis) ja "connected" (yhdistetty). Paina lyhyesti (1 s) painiketta [-] pysäyttääksesi parituksen. Ääniviesti vahvistaa: "pairing failed" (paritus epäonnistui).

### 4:2 VOX (ääniohjattu lähetys)

VOX mahdollistaa automaattisen lähetysten, kun mikrofonin äänitaso ylittää VOX-tason. Tämä mahdollistaa radiolähetysten painamatta Bluetooth®-painiketta. Asetuksia on kaksi: off-tila (oletus) ja on-tila ääniohjatun lähetysten käyttöönottoon.

### 4:3 Battery type (paristotyyppi)

Paristotyyppi-asetuksella asetetaan alhaisen varaustason varoitus paristojen tyyppin mukaan. Sen voi asettaa ladattaville akuille tai alkaliparistoille.

### 4:4 Reset (tehdasasetusten palautus)(kuva 9)

Vahvista palautus tehdasasetuksiin painamalla [+] -painiketta kahden sekunnin ajan.

### 4:5 VOX mode (ääniohjattu lähetys)

VOX-toiminto päälle tai pois.

**HUOM:** Kun toiminto on pois, tätä vaihtoehtoa ei ole valikossa.

### 4:6 Automatic power off (automaattinen virrankatkaisu)

Automaattinen virrankatkaisu on aika, jonka kuluttua headsetin virta katkeaa automaattisesti, jos mitään painiketta ei paineta tai jos mitään lähetystä ei tapahdu. Asetuksia on kaksi: pois ja 4 tuntia (oletus).

### 4:7 Bluetooth® streaming (suoratoisto)

Virtaustoisto päälle tai pois. Pois on oletusarvo.

### 4:8 Bluetooth® Multipoint

Multipoint-toiminto päälle tai pois. Pois on oletusarvo.

### 4:9 Microphone volume (mikrofonin äänenvoimakkuus)

Kasvata tai pienennä mikrofonin herkkyyttä.

### 4:10 LED On/Off/Mode button (valaistu painike)

On/Off/Mode-painike on valaistu valodiodilla (LED), josta näkee, kun headsetin virta on kytketty.

## 5. PUHDISTUS JA HOITO

Puhdista ulkopinta, päälakisanka ja tiivisterenkaat lämpimään saippuavesiliuoksen kostutetulla liinalla.

### HUOM: ÄLÄ upota kuulonsuojainta veteen.

Jos sade tai hiki kastelee kuulonsuojaimen, käännä kuvut ulospäin, poista tiivisterenkaat ja vaimennustyyny, ja anna niiden kuivua ennen takaisin asentamista. Tiivisterenkaat ja vaimennustyyny saattavat heiketä ajan myötä ja ne on tarkastettava säännöllisesti mahdollisten halkeamien tai muiden vaurioiden toteamiseksi. Kun tuotetta käytetään säännöllisesti, 3M suosittelee vaihtamaan vaimennustyynyt ja tiivisterenkaat vähintään kaksi kertaa vuodessa jatkuvan vaimennuksen, hygienian ja käyttömukavuuden varmistamiseksi. Jos tiivisterengas on vioittunut, se on vaihdettava. Katso alla olevaa kohtaa **Varaosat/ lisävarusteet**.

### TIIVISTERENKAIDEN IRROTUS JA VAIHTO

L:1 Irrota tiivisterengas työntämällä sormet tiivisterenkaan reunan alle ja vetämällä suoraan ulospäin.  
L:2 Poista entiset vaimennusrenkaat ja aseta tilalle uudet.  
L:3 Aseta sen jälkeen tiivisterenkaan toinen reuna kuvun uraan ja paina tiivisterengasta vastakkaiselta puolelta niin, että se napsahtaa paikalleen.

### KÄYTTÖ- JA SÄILYTYSOLOSUHTEET

Poista paristot tai akut ennen tuotteen siirtämistä säilytykseen! Älä säilytä kuulonsuojainta yli 55 °C lämpötilassa (kuten tuulilasilla, hattuhyllyllä tai ikkunalaudalla) tai alle -20 °C lämpötiloissa. Älä käytä kuulonsuojainta yli 50 °C tai alle 0 °C lämpötiloissa.

## 6. VARAOSAT/LISÄVARUSTEET

### 3M™ PELTOR™ HY83 Hygieniasarja

Vaihdettava hygieniasarja. Voit varmistaa vaimennuksen yhtenäisyyden, hygienian ja käyttömukavuuden vaihtamalla vähintään kaksi kertaa vuodessa.

### 3M™ PELTOR™ HY80A Gel hygieniasarja

Erityisen pehmeä vaahoto parantaa mukavuutta ja korkean lämpötilan liima sopii kuumiin ja vaativiin ympäristöihin.

### 3M™ PELTOR™ HY100A Kertakäyttösuojat

Helposti tiivisterenkaiden päälle kiinnitettävä kertakäyttösuoja.

### 3M™ PELTOR™ HYM1000 Mikrofonisuoja

Kosteuden- ja tuulenpitävä teippi, joka suojaaa puhemikrofonia.

### 3M™ PELTOR™ ACK053 Ladattava akkupaketti

Ladattava NiMH-akkupaketti, 1 900 mAh, 2,4 V  
Käyttölämpötila: 0–50 °C

### 3M™ PELTOR™ FR09 Latauslaite

PELTOR ACK053:n latauslaite.

### 3M™ PELTOR™ FR08 Virtalähde

PELTOR FR09 -latauslaitteen virtalähde.

### 3M™ PELTOR™ M171/2 Tuulisuoja MT73- puhemikrofoneille

Suojaaja tehokkaasti tuulen kohinalta. Pidentää kestoikää ja suojaaa puhemikrofonia. Yksittäispakkaus.

### 3M™ PELTOR™ 1180 SV Paristokotelon kansi

Paristokotelon kansi 1,5 V:n tyyppin LR6 (AA) paristoille.

### 3M™ PELTOR™ M60/2 Tuulisuoja ympäristömikrofoneille

Tuulisuoja mikrofoneille.

### 3M™ PELTOR™ FLX2 Tarvikekaapelit

Ota yhteys 3M PELTOR -jälleenmyyjään.

## FCC- JA IC-TIEDOT

Tämä laite on FCC-säännösten osan 15 ja Industry Canadian lisensivapaiden radiostandardimääritysten mukainen. Käytölle on voimassa seuraavat kaksi ehtoa: (1) Tämä laite ei saa aiheuttaa haitallisia häiriöitä, ja (2) tämän laitteen on siedettävä kaikenlaisia häiriöitä, mukaan lukien häiriöitä, joka voi aiheuttaa ei-toivottua toimintaa.

Tämä kannettava laite ja sen antenni ovat FCC:n/IC:n radiotaajuussäteilyn altistusrajat väestölle/hallitsematon altistus -määräyksen mukaisia. Tässä laitteessa käytetty antenni ei saa olla samassa paikassa eikä se saa toimia yhdessä minkään muun antennin tai lähettimen kanssa. Laitteisiin tehdyt muutokset tai muokkaukset, joita vaatimustenmukaisuudesta vastaava taho ei ole nimenomaisesti hyväksynyt, saattavat mitätöidä käyttäjän valtuuden käyttää laitetta.

**HUOM:** Tämä laite on testattu ja sen on todettu täyttävän Luokan B digitaaliseen laitteeseen asetetut vaatimukset FCC-säännösten osan 15 mukaisesti. Näiden vaatimusten tarkoituksena on tarjota riittävä suoja haitallisia häiriöitä vastaan asuntoympäristössä. Tämä laite muodostaa, käyttää ja voi säteillä radiotaajuusenergiaa ja häiritä radioviestintää, jos sitä ei ole asennettu ja käytetty ohjeiden mukaisesti. Mitään takuuta siitä, ettei häiriöitä ilmene tietystä asennuksessa, ei kuitenkaan ole. Jos tämä laite aiheuttaa haitallisia häiriöitä, mikä voidaan tarkistaa kytkemällä laite pois päältä ja päälle, käyttäjä voi yrittää poistaa häiriöt yhdellä tai useammalla seuraavista toimenpiteistä:

- Käännä tai siirrä vastaanottoantennia.
- Siirrä häiritsevät laitteet kauemmaksi toisistaan.
- Ota yhteyttä 3M:n teknisiin palveluihin.

**HUOM:** Muutokset tai muokkaukset, joita valmistaja ei ole nimenomaisesti hyväksynyt, saattavat mitätöidä käyttäjän valtuuden käyttää laitetta.

CAN ICES-3 (B)/NMB-3(B)

## TAKUU JA VASTUUNRAJOITUS

**HUOM:** Seuraavat lausumat eivät koske Australiaa ja Uutta-Seelantia. Kuluttajien tulisi turvautua lakisääteisiin oikeuksiinsa.

**TAKUU:** Mikäli 3M:n tuotteessa havaitaan materiaali- tai valmistusvika tai se ei vastaa tiettyä tarkoitusta koskevaa takuuta, 3M:n ainoa velvollisuus on 3M:n oman valinnan mukaan korjata tai vaihtaa sellaiset osat tai tuotteet tai korvata niiden ostohinta, mikäli olet ilmoittanut ongelmasta ajoissa, ja edellyttäen, että tuotetta on säilytetty ja käytetty 3M:n kirjallisten ohjeiden mukaisesti. **ELLEI LAINSÄÄDÄNTÖ SITÄ KIELLÄ, TÄMÄ TAKUU ON AINOA TAKUU JA KORVAA KAIKKI ILMAISTUT TAI OLETETUT MYYNTIKELPOISUUTTA, TIETTYYN TARKOITUKSEEN SOPIVUUTTA KOSKEVAT TAKUUT TAI MUUN LAATUTAKUUN, TAI MYYNNIN, KAUPPATAVAN TAI KAUPALLISEN KÄYTÖN SEURAUKSENA TULEVAT TAKUUT, LUKUUN OTTAMATTA LAKISÄÄTEISTÄ OIKEUTTA JA PATENTTILOUKKAUSTA.** 3M:llä ei ole tämän takuun nojalla minkäänlaisia velvollisuuksia koskien mitään tuotetta, joka on vikaantunut johtuen puutteellisesta tai virheellisestä säilytyksestä, käsittelystä tai kunnossapidosta, tuoteohjeiden noudattamatta jättämisestä, tuotteen muuttamisesta tai onnettomuudesta, laiminlyönnistä tai väärinkäytöstä tuotteelle aiheutuneesta vahingosta.

**VASTUUN RAJOITUS: ELLEI LAINSÄÄDÄNTÖ SITÄ KIELLÄ, 3M EI OLE VASTUUSSA MISTÄÄN TÄSTÄ TUOTTEESTA AIHEUTUNEISTA SUORISTA, ERITYISISTÄ, SATUNNAISISTA TAI TUOTTAMUKSELLISISTA MENETYKSISTÄ TAI VAHINGOISTA (MUKAAN LUKIEN VOITTOJEN MENETYS) RIIPPUMATTA SOVELLETUSTA LAKIPERUSTEESTA. TÄSSÄ ESITETYT KORJAUSTOIMET OVAT AINOAT MAHDOLLISET.**

**EI MUUTOKSIA:** Tähän laitteeseen ei saa tehdä muutoksia ilman 3M Companyn kirjallista lupaa. Luvattomat muutokset voivat johtaa takuun raukeamiseen ja laitteen käyttöoikeuden menettämiseen.

Hävitä akut ja paristot asianmukaisesti noudattamalla paikallisia jätehuoltomääräyksiä. Monet akut on paikallisten, alueellisten ja kansallisten lakien mukaan kierrätettävä. Kierrätä/hävitä akku tai akkupakkaus asianmukaisesti noudattamalla aina paikallisia jätehuoltomääräyksiä. Lisäksi Yhdysvalloissa ja Kanadassa 3M Company tarjoaa yhdessä Call2Recyclen (RBRC) kanssa kierrätyspalvelun. Näin varmistetaan, että tuotteissamme käytettävät akut kierrätetään asianmukaisesti. Apua tämän palvelun saa soittamalla akkujen kierrätystietoja antavalle Call2Recycle-neuvontalinjalle numeroon 1-800-8-BATTERY (1-800-822-8837) tai Call2Recyclen verkkopalvelusta osoitteesta [www.call2recycle.org](http://www.call2recycle.org).



## 3M™ PELTOR™ WS™ ProTac XPI Headset MT15H7\*WS6\*

### INTRODUCTION

Félicitations et merci d'avoir choisi les solutions de protections auditives 3M™ PELTOR™.

Les protections auditives 3M™ PELTOR™ WS™ ProTac XPI sont dotées de la technologie Bluetooth® intégrée avec fonction atténuation dépendante du niveau sonore pour l'écoute des sons ambiants. Découvrez les protections auditives communicantes de nouvelle génération !

### IMPORTANT

Veillez lire, comprendre et observer toutes les informations de sécurité figurant dans ces instructions avant toute utilisation. Prière de conserver ces instructions en vue d'une utilisation future. Pour plus d'informations ou pour toute question, merci de contacter le Centre d'assistance 3M (coordonnées figurant à la dernière page).

### USAGE PRÉVU

Ces casques 3M™ PELTOR™ sont destinés à protéger les utilisateurs contre les niveaux de bruit dangereux tout en permettant à l'utilisateur de communiquer avec la technologie Bluetooth® intégrée ou d'autres appareils audio et d'entendre les sons ambiants grâce aux microphones stéréophoniques. Il incombe à chaque utilisateur de lire et de comprendre les instructions d'utilisation fournies et de se familiariser avec l'utilisation de ce produit.



### AVERTISSEMENT

Ces protections auditives permettent de limiter l'exposition aux bruits dangereux et autres sons de forte intensité. L'utilisation inappropriée ou la non-utilisation de protections auditives lors de toute exposition à des bruits dangereux peut provoquer une perte d'audition ou des lésions auditives. Pour une utilisation correcte de l'équipement, contactez votre supérieur et lisez les instructions d'utilisation ou appelez le Centre d'assistance 3M. Si votre capacité auditive semble diminuée ou si vous entendez un bourdonnement dans vos oreilles pendant ou après toute exposition à un bruit (y compris à des coups de feu), ou si, pour toute autre raison, vous suspectez un problème d'audition, quittez l'environnement bruyant immédiatement et consultez un professionnel de la santé et/ou votre superviseur.

#### **Le non-respect de ces instructions peut entraîner des blessures graves voire la mort :**

- Écouter la communication audio peut réduire votre appréciation de la situation et votre capacité à percevoir les signaux d'avertissement. Restez vigilant et réglez le volume audio au plus bas niveau acceptable. L'audibilité des signaux d'avertissement sur un poste de travail spécifique peut être altérée lorsqu'on utilise la fonction divertissement.
- Afin de réduire les risques associés au déclenchement d'une explosion, ne pas utiliser ce produit dans une atmosphère potentiellement explosive.

#### **Le non-respect de ces instructions peut réduire la protection fournie par le protecteur auditif et peut entraîner une perte auditive :**

- Les études tendent à indiquer que des utilisateurs peuvent recevoir moins de réduction du bruit que ce qui est indiqué par la/les valeur(s) d'atténuation sur l'emballage en raison de la variation de l'ajustement, de l'aptitude à fixer le casque et de la motivation de l'utilisateur. Reportez-vous à la réglementation applicable pour savoir comment ajuster les valeurs indiquées sur l'étiquette et estimer l'atténuation. Par ailleurs, 3M recommande un test de réglage individuel des protections auditives.
- 3M recommande fortement un test de réglage individuel des protections auditives. Si l'indice de bruit NRR ou SNR est utilisé pour estimer la protection typique sur le lieu de travail, 3M recommande de réduire le taux de réduction du bruit de 50 % ou en fonction de la réglementation applicable.
- Assurez-vous que la protection auditive est montée, ajustée et entretenue correctement. Un port incorrect de ce dispositif réduira son efficacité pour l'atténuation du bruit. Se reporter aux instructions d'utilisation ci-jointes, indiquant comment le porter correctement.
- Examinez la protection auditive avec soin avant chaque utilisation. Si elle est endommagée, sélectionnez un appareil en bon état ou évitez tout environnement bruyant.
- Lorsqu'un équipement de protection individuelle supplémentaire est requis (par exemple des lunettes de sécurité, un respirateur, etc.), sélectionnez des lunettes qui ont des branches fines et plates ou des sangles qui minimisent l'interférence avec les coussinets. Retirez tous les autres articles inutiles (par exemple cheveux, chapeau, bijoux, casque, housses d'hygiène, etc.) qui pourraient interférer avec l'étanchéité du coussinet de la protection auditive et réduire son efficacité.
- Ne pas tordre ou déformer le serre-tête ou serre-nuque, et s'assurer que sa tension est suffisante pour maintenir la protection auditive fermement en place.
- Les coquilles, et en particulier les anneaux d'étanchéité, peuvent se détériorer avec le temps et devront être examinées fréquemment, afin de détecter tout signe de fissure ou de fuite. Lors d'utilisation régulière, remplacez les coussinets et les rembourrages en mousse au moins deux fois par an pour maintenir des niveaux de réduction du bruit, d'hygiène et de confort uniformes.
- Le niveau de sortie du circuit audio électrique de cette protection auditive peut dépasser le niveau limite d'exposition quotidienne. Réglez le volume audio au plus bas niveau acceptable.
- Si les exigences ci-dessus ne sont pas observées, la protection fournie par ce casque sera gravement compromise.

#### EN 352 consignes de sécurité :

La sortie du circuit dépendant du niveau de la protection auditive peut dépasser le niveau sonore externe.

- L'utilisation de kits d'hygiène sur les coussins peut modifier les performances des protections auditives.
- Les performances peuvent se détériorer avec l'usure des

pires. La durée d'utilisation continue habituelle des piles équipant le casque est d'environ 40 heures.

- Ce produit peut être endommagé par certaines substances chimiques. Consultez le fabricant pour de plus amples renseignements.
- Ces protections auditives montées sur casque sont de grande taille. Les protections auditives montées sur casque conformes à la norme EN 352-3 sont de taille moyenne, petite ou grande. La gamme de taille moyenne des protections auditives montées sur casque convient à la majorité des porteurs. Les tailles petite ou grande des protections auditives montées sur casque conviennent aux porteurs qui ne peuvent pas utiliser des modèles de taille moyenne.

#### ATTENTION :

- Risque d'explosion si la pile est remplacée par une pile autre que celle prescrite. Voir « **Pièces de rechange/ accessoires** ».
- Ne pas recharger les piles/batteries à des températures supérieures à 40 °C (104 °F).
- Utilisez uniquement le chargeur USB 3M™ PELTOR™ FR09 et l'adaptateur mural USB FR08 avec le bloc-pile rechargeable ACK053.
- Les piles/batteries représentent un risque potentiel d'incendie et de brûlures. Ne pas ouvrir, écraser, chauffer à plus de 55 °C (131 °F) ou incinérer.
- Ne pas mélanger des piles alcalines, standard ou rechargeables.
- Pour les environnements bruyants dominés par des fréquences inférieures à 500 Hz, c'est le niveau de bruit environnemental pondéré C qui doit être utilisé.
- Utilisez toujours des pièces de rechange 3M spécifiques au produit. L'utilisation de pièces de rechange non autorisées peut réduire la protection assurée par ce produit.

#### REMARQUE

- Portées conformément aux instructions d'utilisation, ces protections auditives contribuent à réduire l'exposition, aussi bien aux bruits continus, tels que bruits industriels et bruits provenant de véhicules et d'aéronefs, qu'aux bruits impulsionnels très forts, tels que des coups de feu. Il est difficile de prévoir la protection auditive requise et/ou réellement obtenue durant l'exposition à des bruits impulsionnels. En ce qui concerne les coups de feu, le type d'arme, le nombre de salves tirées, le choix, l'ajustement et l'utilisation corrects de la protection auditive, la manière dont on prend soin de la protection auditive, ainsi que d'autres variables, auront une incidence sur les performances. Pour en savoir plus sur la protection auditive adaptée à des bruits impulsionnels, consulter le site [www.3M.com/hearing](http://www.3M.com/hearing).
- Bien que les protections auditives puissent être recommandées pour la protection contre les effets nuisibles des bruits impulsionnels, le niveau d'affaiblissement acoustique (NRR) est basé sur l'atténuation du bruit continu et peut ne pas représenter de façon adéquate la protection contre les bruits impulsionnels comme les coups de feu (formulation exigée par l'EPA).
- Ce casque est équipé de la fonction d'atténuation

dépendant du niveau sonore. Il est recommandé à l'utilisateur de vérifier le bon fonctionnement du produit avant son utilisation. En cas de distorsion ou de tout autre dysfonctionnement, suivre les instructions du fabricant relatives à l'installation et au remplacement des piles.

- Cette protection auditive comporte une entrée audio électrique. Il est recommandé à l'utilisateur de vérifier le bon fonctionnement du produit avant son utilisation. En cas de distorsion ou de tout autre dysfonctionnement, suivez les instructions du fabricant.
- Cette protection auditive limite le volume sonore de la fonction divertissement à 82 dB(A) efficace perçu à l'oreille.
- Au Canada, les utilisateurs de casque de chantier combiné avec un casque antibruit doivent se référer aux normes CSA Z94.1 relatives aux casques de protection industriels.
- Plage de température de fonctionnement : 0 °C (32 °F) à 50 °C (122 °F)
- Plage de température de stockage : -20 °C (-4 °F) à 55 °C (131 °F)

#### HOMOLOGATIONS

Par la présente, 3M Svenska AB déclare que le système de communication sans fil Bluetooth® est conforme à la directive 2014/53/UE et autres directives pertinentes pour répondre aux exigences de marquage CE.

3M Svenska AB déclare également que le casque de type EPI est conforme au règlement (UE) 2016/425.

La législation applicable peut être déterminée en consultant la déclaration de conformité (DoC) sur [www.3M.com/peltor/doc](http://www.3M.com/peltor/doc). La DoC indiquera également si d'autres types d'approbation sont également applicables. Lors de la récupération de votre DoC, veuillez localiser votre numéro de référence. Le numéro de référence de votre protection auditive se trouve au bas d'une des coquilles. Un exemple est illustré dans la vue ci-dessous.



Une copie de la déclaration de conformité, ainsi que les informations supplémentaires exigées par les directives, peuvent également être obtenues en prenant contact avec 3M dans le pays d'achat. Pour les informations de contact, voir les dernières pages du présent mode d'emploi. L'EPI est soumis à un audit annuel par l'Institut finlandais de la santé au travail (Finnish Institute of Occupational Health), organisme notifié n° 0403, Topeliuksenkatu 41 b, FI-00250 Helsinki, Finlande et le type est homologué par PZT GmbH, organisme notifié n° 1974, Bismarckstrasse 264 B, DE-26389, Wilhelmshaven, Allemagne. Le produit a été testé et approuvé selon les normes EN 352-1:2002, EN 352-3:2002, EN 352-4:2001/A1:2005, EN 352-6:2002, EN 352-8:2008.





NE PAS jeter vos produits parmi les déchets municipaux non triés. Le symbole de la poubelle barrée sur roues signifie que tous les EEE (Équipements électriques et électroniques), les batteries et les accumulateurs font l'objet d'une collecte sélective en fin de vie, conformément à la législation locale.

### ATTÉNUATION EN LABORATOIRE

L'indice d'affaiblissement (SNR/NRR) a été obtenu avec l'appareil hors tension.

Norme européenne EN 352

Les études montrent que des utilisateurs peuvent recevoir moins de réduction du bruit que ce qui est indiqué par la/les valeur(s) d'atténuation sur l'emballage en raison des variations de l'ajustement, de l'aptitude à fixer le casque et de la motivation de l'utilisateur. Reportez-vous à la réglementation applicable pour savoir comment ajuster les valeurs indiquées sur l'étiquette et estimer l'atténuation. Par ailleurs, 3M recommande un test de réglage individuel des protections auditives.

### Explication des tableaux des données d'atténuation (Tableau A)

#### Norme européenne EN 352

- (A:1) Désignation du modèle
- (A:2) Fréquence (Hz)
- (A:3) Atténuation moyenne (dB)
- (A:4) Écart type (dB)
- (A:5) Valeur de protection théorique, APV
- (A:6) Poids (g)
- H = Valeur d'atténuation hautes fréquences ( $f \geq 2\,000$  Hz).
- M = Valeur d'atténuation moyennes fréquences ( $500 \text{ Hz} < f < 2\,000$  Hz).
- L = Valeur d'atténuation basses fréquences ( $f \leq 500$  Hz).
- (E) Niveau de référence
- H = Niveau de référence dans un spectre de hautes fréquences
- M = Niveau de référence dans un spectre de moyennes fréquences
- L = Niveau de référence dans un spectre de basses fréquences

#### Norme ANSI S3.19-1974 (Tableau B)

3M recommande fortement un test de réglage individuel des protections auditives. Si l'indice de bruit NRR ou SNR est utilisé pour estimer la protection typique sur le lieu de travail, 3M recommande de réduire le taux de réduction du bruit de 50 % ou en fonction de la réglementation applicable.

- (B:1) Fréquence (Hz)
- (B:2) Atténuation moyenne (dB)
- (B:3) Écart type (dB)

Le niveau de bruit qui pénètre dans l'oreille d'une personne, lorsque la protection auditive est portée comme indiqué, se rapproche étroitement de la différence entre le niveau de bruit environnement pondéré A et l'indice de réduction du bruit.

Exemple

1. Le niveau de bruit ambiant mesuré à l'entrée de l'oreille est de 92 dB(A).
2. Le NRR est de 32 décibels (dB).
3. Le niveau de bruit entrant dans l'oreille est à peu près égal à 60 dB(A).

### Norme AS/NZS 1270:2002 (Tableau C)

- (C:1) Fréquence test
- (C:2) Atténuation moyenne
- (C:3) Écart type
- (C:4) Moyenne moins écart type

### Explication du tableau du niveau de l'entrée audio électrique (Tableau D)

#### Norme européenne EN 352-6

- (D:1) Niveau de signal d'entrée U (mV, RMS)
- (D:2) Niveau de pression sonore moyen (dB(A))
- (D:3) Écart type de pression sonore (dB)
- (D:4) Niveau de signal d'entrée pour lequel la valeur moyenne plus un écart type est égal à 82 dB(A).

### Explication du tableau des niveaux de référence (Tableau E)

#### Norme européenne EN 352-4

Le niveau de référence correspond au niveau de pression sonore en dB(A) du bruit environnant correspondant à 85 dB(A) effectifs à l'oreille en tenant compte du port des protections auditives. Trois différents niveaux de référence sont définis en fonction de la teneur en fréquence du bruit.

- H = niveau de référence pour les hautes fréquences.
- M = niveau de référence dans un spectre de moyennes fréquences
- L = niveau de référence dans un spectre de basses fréquences

### Explication du tableau des attaches pour casques de sécurité industriels (Tableau F)

#### Norme européenne EN 352-3

- (F:1) Fabricant du casque
- (F:2) Modèle de casque
- (F:3) Attaches pour casque
- (F:4) Taille : S = Small (petit), M = Medium (moyen), L = Large (grand)

**REMARQUE** : Ces protections auditives doivent être montées et utilisées uniquement avec les casques de sécurité industriels énumérés dans le tableau F. Elles ont été testées en combinaison avec les casques de sécurité industriels suivants, et peuvent offrir différents niveaux de protection, en fonction des différents casques utilisés.

**REMARQUE** : Lors du choix des accessoires, comme une protection auditive montée sur casque de sécurité, veuillez consulter l'étiquette d'homologation NIOSH ou le Centre d'assistance 3M pour connaître les configurations approuvées.

## ÉLÉMENTS DU CASQUE ANTIBRUIT

- (G:1) Serre-tête (PVC, acier inox)
- (G:2) Fixations bipoints (POM)
- (G:3) Coussinet (feuille PVC, mousse PUR)
- (G:4) Microphone vocal
- (G:5) Bouton On/Off/Mode (Marche/Arrêt/Mode)
- (G:6) Bouton [+]
- (G:7) Bouton [-]
- (G:8) Bouton Bluetooth®
- (G:9) Entrée externe PTT (modèles\* -111)
- (G:10) Prise jack d'entrée externe, FLX 2

## 1. INSTRUCTIONS DE MISE EN PLACE

### 1:1 Serre-tête

- (H:1) Faites glisser les coquilles vers l'extérieur en tournant leur partie supérieure vers l'extérieur, le cordon devant être à l'extérieur du serre-tête.
- (H:2) Réglez la hauteur des coquilles en les faisant glisser vers le haut ou vers le bas, tout en maintenant le serre-tête en place.
- (H:3) Le serre-tête doit être placé au-dessus de la tête.

### 1:2 Serre-nuque

- (J:1) Positionnez les coquilles sur les oreilles.
- (J:2) Maintenez les coquilles en position, placez la sangle sur votre tête et fixez-la bien.
- (J:3) La sangle doit être placée au-dessus de la tête, comme illustré, et doit supporter le poids du casque.

### 1:3 Attaches pour casque

- (K:1) Montez les attaches pour casque sur la fente du casque jusqu'à l'encliquetage.
- (K:2) Assurez-vous que le cordon se trouve à l'extérieur du serre-tête.
- (K:3) Position de travail : Faites coulisser les arceaux du serre-tête vers l'intérieur jusqu'à ce que vous entendiez un clic des deux côtés. Assurez-vous que les coquilles ou les arceaux n'appuient pas sur le bord du casque, ce qui pourrait provoquer une perte d'atténuation.
- (K:4) Position d'aération : Évitez de placer les coquilles contre votre casque car cela empêche une bonne aération
- (K:5).

**REMARQUE :** Ne pas ranger le casque avec la fixation du casque en position aération. Cela provoque des contraintes sur la fixation du casque.

**REMARQUE :** Lorsque le casque n'est pas utilisé, assurez-vous que les coquilles sont en position de travail. Cela permet de réduire les contraintes sur la fixation du casque.

### 1:4 Microphone

- (M:1) (M:2) Pour conserver les performances de suppression des bruits, le microphone doit être placé très près de la bouche (3 mm).

## 1:5 Remplacement de la plaque de fixation pour casque

Pour une adaptation correcte sur différents casques de sécurité industriels, il peut être nécessaire de remplacer la plaque de fixation pour casque. Identifiez l'attache recommandée dans le tableau F. D'autres plaques peuvent être obtenues auprès de votre revendeur. Un tournevis est nécessaire.

- (N:1) Desserrez la vis qui maintient la plaque.
- (N:2) Remplacez la plaque, en veillant à ce qu'elle soit correctement orientée, puis serrez la vis.

## 2. MODE D'EMPLOI

### 2:1 Remplacement des piles/batteries (fig. 1)

- 1-2 : Retirez les couvercles du compartiment à piles et insérez les piles alcalines ou ACK053.
- 3 : La polarité des piles doit correspondre au marquage dans le compartiment à piles. Le niveau des piles faible est indiqué par un message vocal récurrent « low battery » (batterie faible).
- 4-6 : Remontez le couvercle et fermez le compartiment à piles.

**REMARQUE :** Utilisez uniquement le chargeur USB 3M™ PELTOR™ USB FR09 et l'adaptateur mural USB 3M™ PELTOR™ FR08 avec le bloc-pile 3M™ PELTOR™ ACK053.

### 2:2 Autonomie

- Autonomie approximative avec des piles alcalines AA neuves et le bloc-pile ACK053 complètement rechargé (1 900 mAh) :
  - Fonction dépendant du niveau : environ X heures
  - Bluetooth® et fonction dépendant du niveau : environ 40 heures

### REMARQUE :

La durée de fonctionnement (autonomie) peut varier en fonction de l'environnement, de la température et du type de pile.

### 2:3 Marche/arrêt (fig. 2)

Appuyez sur le bouton On/Off/Mode environ 2 secondes pour activer ou désactiver le headset. Un message vocal confirme que l'appareil a été activé ou désactivé « power on » (sous tension) ou « power off » (hors tension).

**REMARQUE :** Le casque est automatiquement mis hors tension après quatre heures d'inactivité. Cela est indiqué par le message vocal « automatic power off » (mise hors tension automatique).

### 2:4 Réglage du volume de la source sonore (fig. 3)

Pour régler le volume de la source sonore, appuyez brièvement (1 s) sur le bouton [+] ou [-]. Changez la source sonore active en appuyant brièvement (1 s) sur le bouton On/Off/Mode.

La source sonore peut être :

- Écoute des sons ambiants
- Streaming
- Téléphone
- Radio

**2:5 Écoute des sons ambiants** (microphones à atténuation dépendant du niveau)

Contribue à protéger votre audition des niveaux de bruit potentiellement nuisibles. Les grondements constants et autres bruits potentiellement nuisibles sont réduits, mais vous pouvez toujours parler normalement et vous faire entendre. Le volume du son ambiant règle la fonction dépendant du niveau pour le bruit ambiant. L'appareil propose 4 niveaux et un mode arrêt (off). Réglez le volume en appuyant sur les boutons [+] ou [-].

**2:6 Communication face à face (Push-To-Listen – appuyer pour écouter, PTL)** (fig. 4)

La fonction Push-To-Listen vous permet d'écouter instantanément votre environnement en coupant le volume audio Bluetooth® et en activant les microphones dépendant du niveau. Appuyez brièvement (1 s) deux fois sur le bouton On/Off/Mode pour activer la fonction Push-To-Listen. Appuyez brièvement sur n'importe quel bouton pour désactiver Push-To-Listen.

**2:7 Entrée externe (\*Modèles FLX2)**

Les appareils externes peuvent être connectés via des câbles FLX 2 à l'aide d'un connecteur standard. Pour plus d'informations sur le câblage de votre casque spécifique, veuillez vous référer à la fiche technique du produit ou de consulter votre revendeur.

**2:8 Entrée externe PTT (\*Modèles FLX2)**

Le bouton PTT (Push-To-Talk) (fig. 7) est utilisé pour contrôler manuellement la transmission radio sur les radios connectées à la prise d'entrée externe.

**2:9 Technologie Bluetooth® Multipoint\*\***

Ce casque prend en charge la technologie Multipoint Bluetooth®. Utilisez la technologie Multipoint Bluetooth® pour connecter votre casque à deux appareils simultanément. Selon le type d'appareils Bluetooth® connectés et leurs activités actuelles, le casque commande les appareils Bluetooth® de différentes manières. Le casque donne la priorité et coordonne les activités des appareils Bluetooth® connectés.

**REMARQUE :** Le paramètre par défaut est Bluetooth® Monopoint. Vous devez donc activer Bluetooth® Multipoint dans le mode configuration du casque.

**2:10 Appairage d'un appareil Bluetooth®** (fig. 2, fig. 5)

La première fois que le casque est allumé, il entre automatiquement en mode d'appairage. Un message vocal confirme, « Bluetooth® pairing on » (appairage Bluetooth® activé). Le mode Appairage peut également être entré à partir du menu (fig. 6). Ce mode peut être utilisé pour appairer un deuxième appareil. Si un autre appareil a été apparié, vous pouvez également appairer un deuxième appareil en appuyant longuement sur le bouton Bluetooth® lors de la mise sous tension du casque.

Voir « **Configuration de votre casque** ».

Assurez-vous que la communication Bluetooth® est activée sur

votre appareil Bluetooth®. Recherchez et sélectionnez « WS ProTac XPI » sur votre appareil Bluetooth®. Un message vocal confirme lorsque l'appairage est terminé, « pairing complete » (appairage terminé) et « connected » (connecté).

**REMARQUE :** Vous pouvez toujours interrompre le processus d'appairage en appuyant longuement (2 secondes) sur le bouton Bluetooth® (fig. 7).

**REMARQUE :** Seul un des deux appareils couplés peut être une radio bidirectionnelle.\*\* Le casque ne prend en charge PTT via Bluetooth® que si la radio bidirectionnelle prend en charge le protocole Push-To-Talk 3M™ PELTOR™. Pour toutes questions, merci de contacter votre distributeur local.

**REMARQUE :** Lorsqu'un troisième appareil Bluetooth® est apparié avec succès, l'un des appareils couplés précédemment est retiré du casque. Si l'un des appareils est connecté, l'appareil non connecté est retiré. Sinon, le premier appareil couplé est supprimé.

**2:11 Reconnexion des appareils Bluetooth®**

Lorsque le casque est allumé, il tente de se reconnecter à tous les périphériques couplés pendant 5 minutes. Un message vocal confirme la connexion « connected » (connecté).

**REMARQUE :** Si le lien est perdu, un message vocal confirmera avec « disconnected » (déconnecté).

**2:12 Fonction Bluetooth®**

Bluetooth® est le nom d'une technologie de transmission sans fil de courte distance ayant une portée maximale d'environ 10 mètres. Ce casque peut être utilisé avec d'autres appareils Bluetooth® activés qui prennent en charge l'un ou l'autre des profils suivants : casque (HSP), mains-libres (HFP) ou streaming audio (A2DP).

- Si vous entendez le message « no paired devices » (aucun appareil apparié), cela signifie qu'aucun appareil Bluetooth® n'est relié au casque.
- Si vous entendez le message « connecting Bluetooth®, connected » (connexion Bluetooth® en cours, connexion établie), cela signifie qu'un appareil Bluetooth® activé est relié au casque et connecté.
- Si vous entendez le message « connecting Bluetooth®, connection failed » (connexion Bluetooth® en cours, échec de la connexion), cela signifie qu'un appareil Bluetooth® est relié au casque mais qu'il n'est pas connecté.

**2:13 Répondre à un appel entrant** (fig. 7)

Lorsque le casque est connecté à un téléphone via la technologie sans fil Bluetooth® et qu'il y a un appel entrant, répondez en appuyant brièvement sur le bouton Bluetooth® sur la coquille droite.

**2:14 Rejeter un appel entrant** (fig. 7)

Pour rejeter un appel entrant, appuyez simplement sur la touche Bluetooth® pendant 2 secondes.

**2:15 Régler le volume Bluetooth® (fig. 3)**

Appuyez sur les boutons [+] ou [-] pour régler le volume sur l'appareil Bluetooth® activé/apparié.

**2:16 Basculer entre le téléphone et le casque (fig. 7)**

Lorsqu'une communication est active, il est possible de transférer la fonction audio vers le téléphone au lieu d'utiliser le casque, en appuyant sur le bouton Bluetooth® pendant 2 secondes. Pour rediriger la communication vers le headset, appuyez une nouvelle fois sur le bouton Bluetooth® pendant 2 secondes.

**2:17 Répondre à un appel entrant (fig. 7)**

Appuyez brièvement sur la touche Bluetooth® pour terminer un appel entrant.

**2:18 Rappel dernier numéro (fig. 7)**

Le dernier numéro composé sur un téléphone connecté via Bluetooth® peut être recomposé. Appuyez et maintenez le bouton Bluetooth® pendant 2 secondes.

**2:19 Numérotation vocale (fig. 7)**

Pour activer la commande vocale du dernier appareil couplé, appuyez brièvement sur le bouton Bluetooth®.

**3. CONFIGURATION DE VOTRE CASQUE (fig. 8)**

Les réglages sont modifiés dans le menu. Maintenez les boutons [+] et [-] enfoncés pendant 2 secondes pour accéder au menu. Pour parcourir le menu, appuyez brièvement sur le bouton On/Off/Mode. Les étapes du menu sont énumérées ci-dessous. A chaque étape du menu, les boutons [+] et [-] permettent de modifier le réglage et, le cas échéant, de faire défiler les réglages disponibles. Un message vocal confirme chaque étape du menu. Après dix secondes d'inactivité, le menu revient au mode volume.

**3:1 Bluetooth® pairing (Appairage Bluetooth®) (fig. 6)**

Lorsque le message vocal indique « Bluetooth® pairing » (appairage Bluetooth®), appuyez brièvement (1 s) sur le bouton [+] pour lancer l'appairage. Appuyez brièvement (1 s) sur le bouton Bluetooth® pour interrompre l'appairage. Un message vocal confirme « Bluetooth® pairing on » (appairage Bluetooth® activé). Recherchez et sélectionnez « WS ProTac XPI » sur votre appareil Bluetooth®. Un message vocal confirme quand l'appairage est terminé, « pairing complete » (appairage terminé) et « connected » (connecté). Appuyez brièvement (1 s) sur le bouton [-] pour interrompre l'appairage. Un message vocal confirme, « pairing failed » (appairage interrompu).

**3:2 VOX (émissions à commande vocale)**

La commande vocale permet d'émettre automatiquement quand le niveau sonore du microphone est au-dessus du niveau de commande vocale. Cette fonction permet d'établir une émission radio sans avoir à appuyer sur le bouton Bluetooth®. Deux réglages sont possibles : le mode désactivé (par défaut) et le mode activé pour activer l'émission à commande vocale.

**3:3 Battery type (Type de piles)**

Le type de piles règle l'indication d'avertissement de niveau de pile faible pour différents types de piles. Il est réglable pour deux types de piles : rechargeable et alcaline.

**3:4 Reset (Réinitialisation aux réglages d'usine par défaut) (fig. 9)**

Pour confirmer une réinitialisation des paramètres d'usine, maintenez le bouton [+] enfoncé pendant 2 secondes.

**4. MODE CONFIGURATION (fig. 10)**

Pour accéder au mode de configuration, le casque doit être désactivé. Maintenez ensuite enfoncé le bouton On/Off/Mode (G:5) pendant 2 secondes pour activer le casque en mode configuration. Maintenez les boutons [+] et [-] enfoncés pendant environ 2 secondes pour accéder au menu étendu. Pour naviguer dans le menu, appuyez brièvement sur le bouton On/Off/Mode. Les étapes du menu sont énumérées ci-dessous. A chaque étape du menu, les boutons [+] et [-] permettent de modifier le réglage et, le cas échéant, de faire défiler les réglages disponibles. Un message vocal confirme chaque étape du menu. Après dix secondes d'inactivité, le menu revient au mode volume.

**4:1 Bluetooth® pairing (Appairage Bluetooth®)**

Lorsque le message vocal indique « Bluetooth® pairing » (appairage Bluetooth®), appuyez brièvement (environ 1 seconde) sur le bouton [+] pour activer l'appairage. Appuyez brièvement (1 s) sur le bouton Bluetooth® pour interrompre l'appairage. Un message vocal confirme « Bluetooth® pairing on » (appairage Bluetooth® activé). Recherchez et sélectionnez « WS ProTac XPI » sur votre appareil Bluetooth®. Un message vocal confirme quand l'appairage est terminé, « Pairing complete » (appairage terminé) et « connected » (connecté). Appuyez brièvement (1 s) sur le bouton [-] pour interrompre l'appairage. Un message vocal confirme, « pairing failed » (appairage interrompu).

**4:2 VOX (Émissions à commande vocale)**

La commande vocale permet d'émettre automatiquement quand le niveau sonore du microphone est au-dessus du niveau de commande vocale. Cette fonction permet d'établir une émission radio sans avoir à appuyer sur le bouton Bluetooth®. Deux réglages sont possibles : le mode désactivé (par défaut) et le mode activé pour activer l'émission à commande vocale.

**4:3 Battery type (Type de piles)**

Le type de piles règle l'indication d'avertissement de niveau de pile faible pour différents types de piles. Il est réglable pour deux types de piles : rechargeable et alcaline.

**4:4 Reset (Réinitialisation aux réglages d'usine par défaut) (fig. 9)**

Pour confirmer une réinitialisation des paramètres d'usine, maintenez le bouton [+] enfoncé pendant 2 secondes.

#### 4:5 VOX mode (Mode VOX)

Activer ou désactiver la fonction VOX.

**REMARQUE :** Si elle est désactivée, cette fonction ne sera pas disponible dans le menu.

#### 4:6 Automatic power off (Arrêt automatique)

L'arrêt automatique est le temps écoulé avant que le casque soit automatiquement mis hors tension, si aucun bouton n'est actionné ou si l'il n'y a pas d'émission. Deux réglages sont possibles : désactivé et 4 heures (par défaut).

#### 4:7 Bluetooth® streaming (Streaming Bluetooth®)

Activer ou désactiver la fonction de streaming audio. Désactiver est la valeur par défaut.

#### 4:8 Bluetooth® Multipoint

Activer ou désactiver la fonction Multipoint. Désactiver est la valeur par défaut.

#### 4:9 Microphone volume (Volume du microphone)

Augmenter ou diminuer le gain du microphone.

#### 4:10 Bouton On/Off/Mode éclairé

Le bouton On/Off/Mode est éclairé par une diode électroluminescente (DEL) indiquant que le casque est sous tension.

## 5. NETTOYAGE ET ENTRETIEN

Utilisez un chiffon imbibé de savon et d'eau tiède pour nettoyer les coquilles, le serre-tête et les anneaux d'étanchéité.

**REMARQUE : NE PAS immerger les protections auditives dans l'eau.**

Si la protection auditive est mouillée par la pluie ou la transpiration, tourner les coquilles vers l'extérieur, retirer les coussinets et les rembourrages en mousse, et laisser sécher avant de les remonter. Les coussinets et les rembourrages en mousse peuvent se détériorer avec le temps et devront être examinés fréquemment, afin de détecter tout signe de fissure ou de dommage. 3M recommande de remplacer les rembourrages et les coussinets au moins deux fois par an, afin de maintenir des niveaux de réduction du bruit, d'hygiène et de confort uniformes. Si un coussinet est endommagé, il devra être remplacé. Voir « **Pièces de rechange/accessoires** » ci-dessous.

### REPLACEMENT DES COUSSINETS D'OREILLE

L:1 Pour retirer le coussinet d'oreille, glissez vos doigts sous le bord interne du coussinet et tirez fermement droit vers vous.

L:2 Retirez la/les rembourrage(s) en place et montez de nouveau(x) rembourrage(s) en mousse.

L:3 Fixez un côté du coussinet d'oreille dans la rainure de la coquille, puis appuyez sur le côté opposé jusqu'à ce que le coussinet se mette en place.

## CONDITIONS D'UTILISATION ET DE STOCKAGE

Retirez les piles avant de ranger le produit. Ne conservez pas les protections auditives dans un endroit où la température peut dépasser 55 °C (131 °F), (comme sur le tableau de bord d'un véhicule ou derrière une fenêtre), ou être inférieure à -20 °C (-4 °F). Ne pas utiliser les protections auditives à des températures supérieures à 50 °C (122 °F) ou inférieures à 0 °C (32 °F).

## 6. PIÈCES DE RECHANGE/ACCESSOIRES

### 3M™ PELTOR™ HY83 Kit d'hygiène

Kit d'hygiène facilement remplaçable. À remplacer tous les six mois au moins pour assurer un niveau constant d'atténuation, d'hygiène et de confort.

### 3M™ PELTOR™ HY80A Kit d'hygiène, gel

Mousse très douce pour un confort accru et adhésif haute température adapté aux environnements les plus chauds et les plus exigeants.

### 3M™ PELTOR™ HY100A Protections à usage unique

Protection à usage unique qui se fixe facilement sur les coussinets.

### 3M™ PELTOR™ HYM1000 Protection de microphone

Protection hygiénique étanche au vent et à l'humidité. Protège le microphone et augmente sa durée de vie.

### 3M™ PELTOR™ ACK053 bloc-pile rechargeable

Bloc-pile NiMH rechargeable, 1 900 mAh 2,4 V. Plage de température de fonctionnement : 0 °C (32 °F) à 50 °C (122 °F)

### 3M™ PELTOR™ FR09 Chargeur de piles

Chargeur pour le PELTOR ACK053.

### 3M™ PELTOR™ FR08 Bloc d'alimentation

Bloc d'alimentation pour chargeur PELTOR FR09.

### 3M™ PELTOR™ M171/2 Protection anti-vent pour microphone vocal MT73

Protection efficace contre le sifflement du vent. Augmente la durée de vie et protège le microphone. Une protection par boîte.

### 3M™ PELTOR™ 1180 SV Couvercle de compartiment

Couvercle de compartiment à piles à utiliser avec des piles 1,5 V de type LR6 (AA).

### 3M™ PELTOR™ M60/2 Protection anti-vent pour microphones d'ambiance

Protection efficace contre le sifflement du vent.

### 3M™ PELTOR™ FLX2 Câble accessoire

Veillez contacter votre revendeur 3M PELTOR.

## INFORMATIONS FCC ET IC

Cet appareil est conforme à la partie 15 des règles de la FCC et au cahier des charges des normes radioélectriques exemptes de licence d'Industrie Canada. Son utilisation est subordonnée aux deux conditions suivantes : (1) Cet appareil ne doit générer aucune interférence nuisible et (2) doit supporter toute interférence reçue, y compris celles susceptibles de provoquer un fonctionnement indésirable.

Cet appareil portable avec son antenne est conforme aux limites d'exposition RF de la FCC et Industrie Canada pour la population générale/exposition non contrôlée. L'antenne utilisée pour cet appareil ne doit pas être co-localisée ou utilisée conjointement avec une autre antenne ou un autre émetteur. Tout changement ou modification apporté à l'appareil non expressément approuvé par la partie responsable de la conformité pourraient annuler l'autorité de l'utilisateur à utiliser ledit appareil.

**REMARQUE :** Cet appareil a été testé et jugé conforme aux limites établies pour un dispositif numérique de classe B, conformément à la Partie 15 des règlements de la FCC. Ces limites sont conçues pour fournir une protection raisonnable contre les interférences nuisibles lorsque l'appareil est utilisé dans une installation résidentielle. Cet appareil génère, utilise et peut émettre une énergie à fréquence radio et, s'il n'est pas installé et utilisé conformément aux instructions, il peut causer des interférences nuisibles aux communications radio. Cependant, il n'existe aucune garantie que des interférences ne se produiront pas dans une installation particulière. Si cet appareil provoque des interférences nuisibles à la réception radio ou télévision, ce qui peut être déterminé en mettant l'appareil hors et sous tension, l'utilisateur est encouragé à essayer de corriger l'interférence par une ou plusieurs des mesures suivantes :

- Réorienter ou déplacer l'antenne de réception.
- Augmenter la distance entre les deux appareils en interférence.
- Contacter l'Assistance technique 3M.

**REMARQUE :** Les changements ou modifications non expressément approuvés par le fabricant peuvent annuler les droits d'utilisation de l'appareil.

CAN ICES-3 (B)/NMB-3(B)

## GARANTIE ET LIMITE DE RESPONSABILITÉ

**REMARQUE :** Les énoncés suivants ne s'appliquent pas en Australie et en Nouvelle-Zélande. Les consommateurs doivent être conscients de leurs droits.

**GARANTIE :** Dans le cas où tout produit de 3M Personal Safety Division est jugé défectueux en raison d'un vice de matière ou de fabrication, ou non conforme à toute garantie expresse concernant une utilisation spécifique, la seule obligation de 3M et votre seul recours exclusif est, à la discrétion de 3M, la réparation, le remplacement ou le remboursement du prix d'achat des pièces ou des produits

concernés, selon la notification effectuée par vous en temps opportun et la justification que le produit a été stocké, entretenu et utilisé conformément aux instructions écrites de 3M. SAUF SI LA LOI L'INTERDIT, CETTE GARANTIE EST EXCLUSIVE ET TIENT LIEU DE TOUTE AUTRE GARANTIE EXPRESSE OU IMPLICITE DE QUALITÉ MARCHANDE, D'ADÉQUATION À UN USAGE PARTICULIER OU DÉCOULANT D'UNE TRANSACTION, D'UNE UTILISATION OU D'UNE PRATIQUE COMMERCIALE, À L'EXCEPTION DES DROITS DE PROPRIÉTÉ ET CONTRE LA VIOLATION DU BREVET. Dans le cadre de cette garantie, 3M n'a aucune obligation en cas de produits défectueux par suite d'un stockage, d'une manipulation ou d'une maintenance inadéquate ou inadaptée ; en cas de non-application des instructions relatives aux produits ; de modification ou de dommage causé au produit par accident, négligence ou mauvaise utilisation.

**LIMITATION DE RESPONSABILITÉ :** SAUF SI LA LOI L'INTERDIT, 3M NE SERA EN AUCUN CAS TENU RESPONSABLE POUR LES PERTES OU DOMMAGES DIRECTS, INDIRECTS, SPÉCIAUX OU CONSÉQUENTS (Y COMPRIS LES PERTES DE PROFITS) DU FAIT DU PRODUIT, QUEL QUE SOIT L'ARGUMENT JURIDIQUE AVANCÉ. LES RECOURS LÉGAUX DÉFINIS PAR LE PRÉSENT DOCUMENT SONT EXCLUSIFS.

**AUCUNE MODIFICATION :** Les modifications apportées à cet appareil ne doivent pas être faites sans le consentement écrit de 3M Company. Les modifications non autorisées peuvent annuler l'autorisation accordée en vertu des règlements sur la communication permettant le fonctionnement de ce dispositif.

Pour l'élimination correcte des piles, veuillez observer les règlements locaux concernant l'élimination des déchets solides. Plusieurs batteries rechargeables doivent être recyclées, selon les législations locales, d'état/de province, et nationales. Afin de disposer/recycler correctement les piles, respectez toujours les réglementations locales d'élimination des déchets solides. De plus, au Canada et aux États-Unis, la compagnie 3M en partenariat avec Call2Recycle (Société de recyclage des piles rechargeables) vous offre un service de recyclage visant à ce que les piles rechargeables de nos produits soient correctement recyclées. Pour vous aider à utiliser ce service, appelez au service d'information du recyclage des piles de Call2Recycle au 1-800-8-BATTERY (1-800-822-8837) ou consultez les directives de recyclage des piles et batteries de Call2Recycle en ligne au [www.call2recycle.org](http://www.call2recycle.org).





## 3M™ PELTOR™ WS™ ProTac XPI Headset MT15H7\*WS6\*

### ΕΙΣΑΓΩΓΗ

Συγχαρητήρια και σας ευχαριστούμε που επιλέγετε συστήματα ακουστικής προστασίας 3M™ PELTOR™! Το προστατευτικό ακοής 3M™ PELTOR™ WS™ ProTac XPI διαθέτει ενσωματωμένη τεχνολογία Bluetooth® και εξαρτώμενη από τη στάθμη λειτουργία για ακρόαση των ήχων περιβάλλοντος. Καλώς ορίσατε στην επόμενη γενιά της προστατευτικής επικοινωνίας.

### ΣΗΜΑΝΤΙΚΟ

Διαβάστε, κατανοήστε και τηρείτε όλες τις πληροφορίες ασφαλείας που περιλαμβάνονται σε αυτές τις οδηγίες, πριν από τη χρήση. Φυλάξτε αυτές τις οδηγίες για μελλοντική χρήση. Για πρόσθετες πληροφορίες ή τυχόν ερωτήσεις, επικοινωνήστε με την Τεχνική Υπηρεσία της 3M (τα στοιχεία επικοινωνίας αναφέρονται στην τελευταία σελίδα).

### ΠΡΟΒΛΕΠΟΜΕΝΗ ΧΡΗΣΗ

Σκοπός αυτών των σετ μικροφώνου-ακουστικών 3M™ PELTOR™ είναι να παρέχουν στους εργαζομένους προστασία από τις επικίνδυνες στάθμες θορύβου, ενώ παράλληλα επιτρέπουν στο χρήστη να επικοινωνεί μέσω της ενσωματωμένης τεχνολογία Bluetooth® ή άλλων συσκευών ήχου και να ακούει τι γίνεται στο γύρω χώρο από τα μικρόφωνα περιβάλλοντος. Είναι σκόπιμο όλοι οι χρήστες να διαβάσουν και να κατανοήσουν τις παρεχόμενες οδηγίες χρήστη καθώς και να εξοικειωθούν με τη χρήση της παρούσας συσκευής.



### ΠΡΟΕΙΔΟΠΟΙΗΣΗ

Αυτό το προστατευτικό ακοής συμβάλλει στη μείωση της έκθεσης σε επικίνδυνο θόρυβο και άλλους δυνατούς ήχους. Η εσφαλμένη χρήση ή η παράλειψη χρήσης προστατευτικού ακοής κατά την έκθεση σε επικίνδυνο θόρυβο ενδέχεται να προκαλέσει απώλεια ή βλάβη της ακοής. Για τη σωστή χρήση, συμβουλευτείτε τον προϊστάμενο και τις Οδηγίες χρήση ή καλέστε την Τεχνική Υπηρεσία της 3M. Αν οι ήχοι που ακούτε σας φαίνονται υπόκωφοι ή αν ακούτε κουδουνίσματα ή βουητά κατά τη διάρκεια ή μετά την έκθεση σε θόρυβο (και σε πυροβολισμό) ή αν, για οποιονδήποτε λόγο, υποψιαστείτε ότι υπάρχει πρόβλημα ακοής, εγκαταλείψτε αμέσως το θορυβώδη χώρο και συμβουλευτείτε επαγγελματία του χώρου της υγείας και/ή τον προϊστάμενό σας.

### Αν δεν τηρηθούν αυτές οι οδηγίες, ενδέχεται να προκληθεί σοβαρός τραυματισμός ή θάνατος:

α. Η ακρόαση ηχητικής επικοινωνίας ενδέχεται να μειώσει την επίγνωση που έχετε για την κατάστασή σας και την ικανότητά σας να ακούτε προειδοποιητικά σήματα. Παραμείνετε σε εγρήγορση και ρυθμίστε την ένταση του

ήχου στην κατώτατη αποδεκτή στάθμη. Τα προειδοποιητικά σήματα σε ορισμένους χώρους εργασίας ενδέχεται να μην γίνονται εύκολα αντιληπτά όταν χρησιμοποιείται η διάταξη ψυχαγωγίας.

β. Για να μειωθούν οι κίνδυνοι που σχετίζονται με την πρόκληση έκρηξης, μη χρησιμοποιήσετε το παρόν προϊόν σε εκρήξιμη ατμόσφαιρα.

### Αν δεν τηρηθούν αυτές οι οδηγίες, ενδέχεται να υποβαθμιστεί η προστασία που παρέχει το προστατευτικό ακοής και να προκληθεί απώλεια ακοής:

α. Από την έρευνα προκύπτει ότι οι χρήστες ενδέχεται να δέχονται μικρότερη μείωση θορύβου σε σχέση με αυτήν που επισημαίνεται από την ή τις τιμές εξασθένησης που δηλώνονται στη συσκευασία εξαιτίας αποκλίσεων στην εφαρμογή, την επιδεξιότητα κατά την τοποθέτηση και τα κίνητρα του χρήστη. Για οδηγίες σχετικά με τον τρόπο ρύθμισης των τιμών ετικέτας και την εκτίμηση της εξασθένησης ανατρέξτε στους ισχύοντες κανονισμούς. Επιπλέον, η 3M συνιστά ιδιαίτερος τη δοκιμαστική εφαρμογή των προστατευτικών ακοής.

β. Η 3M συνιστά θερμά τη δοκιμαστική εφαρμογή των προστατευτικών ακοής σε κάθε άτομο ξεχωριστά. Αν χρησιμοποιείται ο δείκτης NRR ή SNR για την εκτίμηση της τυπικής προστασίας στο χώρο εργασίας, η 3M συνιστά τη μείωση της τιμής μείωσης θορύβου κατά 50% ή σύμφωνα με τους ισχύοντες κανονισμούς.

γ. Βεβαιωθείτε ότι το προστατευτικό ακοής έχει επιλεγεί, τοποθετηθεί, ρυθμιστεί και συντηρηθεί σωστά. Η ακατάλληλη εφαρμογή αυτής της συσκευής μειώνει την αποτελεσματικότητά της προς την εξασθένηση του θορύβου. Για τη σωστή εφαρμογή συμβουλευτείτε τις εσωκλειόμενες οδηγίες.

δ. Επιθεωρείτε το προστατευτικό ακοής πριν από κάθε χρήση. Αν έχει υποστεί ζημιά, επιλέξτε άθικτο προστατευτικό ακοής ή αποφύγετε το θορυβώδες περιβάλλον.

ε. Αν απαιτούνται πρόσθετα μέσα ατομικής προστασίας (π.χ. γυαλιά ασφαλείας, αναπνευστικές συσκευές κτλ.), επιλέξτε εύκαμπτους βραχιόνες χαμηλού προφίλ ή λουράκια που επηρεάζουν στο ελάχιστο το μαξιλαράκι του προστατευτικού ακοής. Απομακρύνετε κάθε περιτό στοιχείο (π.χ. μαλλιά, καπέλα, κοσμήματα, ακουστικά κεφαλής, καλύμματα υγιεινής κτλ.) που ενδέχεται να επηρεάσει τη στεγανοποίηση του μαξιλαριού του προστατευτικού ακοής και να υποβαθμίσει την προστασία του προστατευτικού ακοής.

στ. Μη λυγίζετε ή αλλάζετε το σχήμα του τόξου στήριξης ή του τόξου σβέκρο, και βεβαιωθείτε ότι το προστατευτικό ακοής στηρίζεται σταθερά στη σωστή θέση.

ζ. Τα προστατευτικά ακοής, και ιδιαίτερος τα μαξιλαράκια, ενδέχεται να φθαρούν με τη χρήση και θα πρέπει να εξετάζονται συχνά, π.χ. για τυχόν ρωγμές και διαρροές. Όταν χρησιμοποιούνται τακτικά, αντικαθιστάτε τα μαξιλαράκια και τις επενδύσεις από αφρολέζ τουλάχιστον δύο φορές το χρόνο, έτσι ώστε να εξασφαλίζεται σταθερή προστασία, υγιεινή και άνεση.



η. Η έξοδος του ηλεκτρικού κυκλώματος ήχου αυτού του προστατευτικού ακοής ενδέχεται να υπερβεί το ημερήσιο όριο στάθμης θορύβου. Ρυθμίζετε την ένταση του ήχου στην κατώτατη αποδεκτή στάθμη.  
θ. Αν δεν ικανοποιηθούν οι ανωτέρω απαιτήσεις, η προστασία που παρέχουν τα προστατευτικά ακοής υποβαθμίζεται σημαντικά.

#### EN 352 Δηλώσεις ασφαλείας:

Η έξοδος του εξαρτώμενου από τη στάθμη κυκλώματος αυτού του προστατευτικού ακοής ενδέχεται να υπερβεί την εξωτερική στάθμη θορύβου.

- Η τοποθέτηση καλυμμάτων υγιεινής στα μαξιλάρια ενδέχεται να επηρεάσει την ακουστική απόδοση των προστατευτικών ακοής.
- Η απόδοση μειώνεται όσο φθείρονται οι μπαταρίες. Η αναμενόμενη συνήθης περίοδος συνεχούς χρήσης των μπαταριών των προστατευτικών ακοής είναι 40 ώρες περίπου.
- Το προϊόν αυτό μπορεί να επηρεαστεί αρνητικά από ορισμένες χημικές ουσίες. Για περισσότερες πληροφορίες απευθυνθείτε στον κατασκευαστή.
- Αυτά τα προστατευτικά ακοής που τοποθετούνται σε κράνος έχουν μεγάλο μέγεθος. Τα προστατευτικά ακοής που τοποθετούνται σε κράνος και συμμορφώνονται με το EN 352-3 έχουν μεσαίο, μικρό ή μεγάλο μέγεθος. Τα προστατευτικά ακοής μεσαίου μεγέθους που τοποθετούνται σε κράνος σχεδιάστηκαν να εφαρμόζονται στους περισσότερους χρήστες. Τα προστατευτικά ακοής μικρού ή μεγάλου μεγέθους που τοποθετούνται σε κράνος σχεδιάστηκαν για χρήστες για τους οποίους δεν είναι κατάλληλα τα προστατευτικά ακοής μεσαίου μεγέθους που τοποθετούνται σε κράνος.

#### ΠΡΟΣΟΧΗ:

- Κίνδυνος έκρηξης σε περίπτωση αντικατάστασης της μπαταρίας από μπαταρία εσφαλμένου τύπου. Ανατρέξτε στην ενότητα «**Ανταλλακτικά/αξεσουάρ**».
- Μη φορτίζετε τις μπαταρίες σε θερμοκρασίες άνω των 40°C.
- Χρησιμοποιείτε μόνο το φορτιστή USB 3M™ PELTOR™ FR09 και τον επιπόχιο προσαρμογέα USB FR08 με την επαναφορτιζόμενη μπαταρία ACK053.
- Κατά τη χρήση μπαταριών υπάρχει κίνδυνος πυρκαγιάς και εγκαυμάτων. Μην τις ανοίγετε, συνθλίβετε, θερμαίνετε πάνω από τους 55°C και μην τις καίτε.
- Μη χρησιμοποιείτε αλκαλικές ή κοινές μπαταρίες μαζί με επαναφορτιζόμενες μπαταρίες.
- Σε θορυβώδη περιβάλλοντα, όπου επικρατούν συχνότητες κάτω των 500 Hz, θα πρέπει να χρησιμοποιείται η C-σταθμισμένη στάθμη περιβαλλοντικού θορύβου.
- Χρησιμοποιείτε πάντοτε ανταλλακτικά της 3M ειδικά για κάθε προϊόν. Η χρήση μη εγκεκριμένων ανταλλακτικών ενδέχεται να υποβαθμίσει την προστασία που σας παρέχει το προϊόν.

#### ΣΗΜΕΙΩΣΗ

- Όταν χρησιμοποιείται σύμφωνα με τις Οδηγίες χρήστη, το παρόν προστατευτικό ακοής συμβάλλει στη μείωση της έκθεσης τόσο σε συνεχείς θορύβους, όπως βιομηχανικούς θορύβους και θορύβους από οχήματα και αεροσκάφη, όσο και σε πολύ δυνατούς παλμικούς θορύβους, όπως πυροβολισμούς. Είναι δύσκολο να προβλεφθεί η απαιτούμενη και/ή η πραγματική ακουστική προστασία που επιτυγχάνεται κατά την έκθεση σε παλμικούς θορύβους. Όσον αφορά στους πυροβολισμούς, ο τύπος του όπλου, το πλήθος των πυροβολισμών, η σωστή επιλογή, εφαρμογή και χρήση προστατευτικού ακοής, η σωστή φροντίδα του προστατευτικού ακοής και άλλες μεταβλητές επηρεάζουν την απόδοση. Για να μάθετε περισσότερα για την ακουστική προστασία από παλμικούς θορύβους, επισκεφθείτε τον ιστότοπο [www.3M.com/hearing](http://www.3M.com/hearing).
- Παρόλο που τα προστατευτικά ακοής μπορεί να ενδείκνυνται για προστασία από τις βλαβερές συνέπειες του παλμικού θορύβου, ο δείκτης απόσβεσης ήχου (NRR) στηρίζεται στην εξασθένιση συνεχούς θορύβου και ενδέχεται να μην αποτελεί ακριβή ένδειξη της προστασίας που μπορεί να επιτευχθεί έναντι παλμικού θορύβου, όπως πυροβολισμού (διατύπωση που απαιτείται από την EPA).
- Το συγκεκριμένο προστατευτικό ακοής παρέχεται με εξασθένιση που προσαρμόζεται στη στάθμη θορύβου. Ο χρήστης θα πρέπει να ελέγχει αν λειτουργεί σωστά πριν από τη χρήση. Σε περίπτωση που εντοπίσει παραμόρφωση ή βλάβη, θα πρέπει να ζητήσει τη συμβουλή του κατασκευαστή σχετικά με τη συντήρηση και την αντικατάσταση της μπαταρίας.
- Το συγκεκριμένο προστατευτικό ακοής παρέχεται με ηλεκτρική ένταση ήχου. Ο χρήστης θα πρέπει να ελέγχει αν λειτουργεί σωστά πριν από τη χρήση. Σε περίπτωση που εντοπίσει παραμόρφωση ή βλάβη, θα πρέπει να ζητήσει τη συμβουλή του κατασκευαστή.
- Αυτό το προστατευτικό ακοής περιορίζει το ενεργό για το αυτί σήμα ήχου ψυχαγωγίας στα 82 dBA.
- Στον Καναδά, τα άτομα που χρησιμοποιούν κράνος ασφαλείας μαζί με προστατευτικό ακοής πρέπει να ανατρέχουν στο Πρότυπο CSA Z94.1 για βιομηχανικό προστατευτικό εξοπλισμό κεφαλής.
- Έυρος τιμών θερμοκρασίας λειτουργίας: 0°C έως 50°C
- Έυρος τιμών θερμοκρασίας αποθήκευσης: -20°C έως 55°C

#### ΕΓΚΡΙΣΕΙΣ

Η 3M Svenska AB δηλώνει με το παρόν ότι η επικοινωνία Bluetooth® συμμορφώνεται με την οδηγία 2014/53/EE και άλλες αντίστοιχες οδηγίες, έτσι ώστε να εκπληρώνει τις απαιτήσεις για τη σήμανση CE.

Η 3M Svenska AB δηλώνει επίσης ότι το σετ μικροφώνων-ακουστικών τύπου ΜΑΡ συμμορφώνεται με τον κανονισμό 2016/425 της ΕΕ.

Η ισχύουσα νομοθεσία μπορεί να προσδιοριστεί με έλεγχο της Δήλωσης συμμόρφωσης στον ιστότοπο [www.3M.com/peltor/doc](http://www.3M.com/peltor/doc). Η δήλωση συμμόρφωσης αναφέρει επίσης αν ισχύουν και άλλες εγκρίσεις τύπου. Κατά την ανάκτηση της δήλωσης συμμόρφωσης, εντοπίστε τον κωδικό του προϊόντος σας. Μπορείτε να βρείτε τον κωδικό προϊόντος των προστατευτικών ακοής στο κάτω μέρος του ενός ακουστικού. Μπορείτε να δείτε ένα παράδειγμα στην παρακάτω εικόνα.



Μπορείτε, επίσης, να προμηθευτείτε ένα αντίγραφο της δήλωσης συμμόρφωσης και πρόσθετες πληροφορίες που απαιτούνται στις οδηγίες επικοινωνώντας με την 3M στη χώρα αγοράς. Για τα στοιχεία επικοινωνίας ανατρέξτε στις τελευταίες σελίδες αυτών των οδηγιών χρήσης.

Τα ΜΑΠ ελέγχονται κάθε χρόνο από το Finnish Institute of Occupational Health (Φινλανδικό Ινστιτούτο Υγείας στην Εργασία), αρ. κοινοποιημένου οργανισμού 0403, Topeliuksenkatu 41 b, FI-00250 Helsinki, Φινλανδία, και λαμβάνουν έγκριση τύπου από την εταιρεία PZT GmbH, αρ. κοινοποιημένου οργανισμού 1974, Bismarckstrasse 264 B, DE-26389, Wilhelmshaven, Γερμανία. Το προϊόν έχει ελεγχθεί και εγκριθεί σύμφωνα με τα πρότυπα EN 352-1:2002, EN 352-3:2002, EN 352-4:2001/A1:2005, EN 352-6:2002, EN 352-8:2008.



**MHN** απορρίπτετε το προϊόν με αδιαχώριστα αστικά απόβλητα! Το σύμβολο του διαγραμμένου τροχήλατου κάδου επισημαίνει ότι το σύνολο του ηλεκτρικού και ηλεκτρονικού εξοπλισμού (HHE), οι μπαταρίες και οι συσσωρευτές πρέπει να απορρίπτονται σύμφωνα με την τοπική νομοθεσία με τη χρήση διαθέσιμων συστημάτων επιστροφής και συλλογής.

### ΕΡΓΑΣΤΗΡΙΑΚΗ ΕΞΑΣΘΕΝΗΣΗ

Ο βαθμός εξασθένησης (SNR/NRR) μετρήθηκε με τη συσκευή απενεργοποιημένη.

### Ευρωπαϊκό Πρότυπο EN 352

Από την έρευνα προκύπτει ότι οι χρήστες ενδέχεται να δέχονται μικρότερη μείωση θορύβου σε σχέση με αυτήν που επισημαίνεται από την ή τις τιμές εξασθένησης που δηλώνονται στη συσκευασία εξαιτίας αποκλίσεων στην εφαρμογή, την επιδεξιότητα κατά την τοποθέτηση και τα κίνητρα του χρήστη. Για οδηγίες σχετικά με τον τρόπο ρύθμισης των τιμών ετικέτας και την εκτίμηση της εξασθένησης ανατρέξτε στους ισχύοντες κανονισμούς. Επιπλέον, η 3M συνιστά ιδιαίτερως τη δοκιμαστική εφαρμογή των προστατευτικών ακοής.

### Επεξήγηση των δεδομένων εξασθένησης (Πίνακας Α)

#### Ευρωπαϊκό Πρότυπο EN 352

- (A:1) Ονομασία μοντέλου
- (A:2) Συχνότητα (Hz)
- (A:3) Μέση εξασθένηση (dB)
- (A:4) Τυπική απόκλιση (dB)
- (A:5) Θεωρητική τιμή προστασίας, APV
- (A:6) Βάρος (g)

H = Εκτίμηση ακουστικής προστασίας για ήχους υψηλής συχνότητας ( $f \geq 2.000$  Hz).

M = Εκτίμηση ακουστικής προστασίας για ήχους μεσαίας συχνότητας ( $500 \text{ Hz} < f < 2.000$  Hz).

L = Εκτίμηση ακουστικής προστασίας για ήχους χαμηλής συχνότητας ( $f \leq 500$  Hz).

(E) = Επίπεδο κριτηρίου

H = Επίπεδο κριτηρίου για θόρυβο υψηλών συχνοτήτων

M = Επίπεδο κριτηρίου για θόρυβο μεσαίων συχνοτήτων

L = Επίπεδο κριτηρίου για θόρυβο χαμηλών συχνοτήτων

### Πρότυπο ANSI (ΗΠΑ) S3.19-1974 (Πίνακας Β)

Η 3M συνιστά θερμά τη δοκιμαστική εφαρμογή των προστατευτικών ακοής σε κάθε άτομο ξεχωριστά. Αν χρησιμοποιείται ο δείκτης NRR ή SNR για την εκτίμηση της τυπικής προστασίας στο χώρο εργασίας, η 3M συνιστά τη μείωση της τιμής μείωσης θορύβου κατά 50% ή σύμφωνα με τους ισχύοντες κανονισμούς.

(B:1) Συχνότητα (Hz)

(B:2) Μέση εξασθένηση (dB)

(B:3) Τυπική απόκλιση (dB)

Ο θόρυβος που εισέρχεται στο αυτί ενός ατόμου που χρησιμοποιεί προστατευτικό ακοής με τον τρόπο που υποδεικνύεται ισούται σχεδόν με τη διαφορά μεταξύ της Α-σταθμισμένης στάθμης περιβαλλοντικού θορύβου και του δείκτη NRR.

Παράδειγμα

1. Η στάθμη περιβαλλοντικού θορύβου που μετρήεται στο αυτί είναι 92 dB(A).
2. Ο δείκτης NRR είναι 32 ντεσιμπέλ (dB).
3. Ο θόρυβος που εισέρχεται στο αυτί είναι περίπου 60 dB(A).

### Πρότυπο AS/NZS 1270:2002 Αυστραλίας/Νέας Ζηλανδίας (Πίνακας C)

(C:1) Συχνότητα δοκιμής

(C:2) Μέση εξασθένηση

(C:3) Τυπική απόκλιση

(C:4) Μέση πλην τυπικής

### Επεξήγηση στάθμης ηλεκτρικής εισόδου ήχου (Πίνακας D)

#### Ευρωπαϊκό Πρότυπο EN 352-6

(D:1) Στάθμη σήματος εισόδου U (mV, RMS)

(D:2) Μέση στάθμη ηχητικής πίεσης (dB(A))

(D:3) Τυπική απόκλιση ηχητικής πίεσης (dB)

(D:4) Η στάθμη σήματος εισόδου για την οποία η μέση συν μία τυπική απόκλιση ισούται με 82 dB(A)

## Επεξήγηση των επιπέδων κριτηρίου (Πίνακας Ε)

### Ευρωπαϊκό Πρότυπο EN 352-4

Το επίπεδο κριτηρίου είναι η στάθμη ηχητικής πίεσης σε dB(A) του θορύβου περιβάλλοντος που ισούται με 85 dB(A) (ενεργό για το αυτί) κατά τη χρήση προστατευτικών ακοής. Καθορίζονται τρία διαφορετικά επίπεδα κριτηρίου σε σχέση με τη συνιστώσα συχνοτήτων του θορύβου.

H = επίπεδο κριτηρίου για θόρυβο υψηλών συχνοτήτων.

M = επίπεδο κριτηρίου για θόρυβο μεσαίων συχνοτήτων.

L = επίπεδο κριτηρίου για θόρυβο χαμηλών συχνοτήτων.

## Επεξήγηση του εξαρτήματος στερέωσης βιομηχανικού κράνους ασφαλείας (Πίνακας F)

### Ευρωπαϊκό Πρότυπο EN 352-3

(F:1) Κατασκευαστής κράνους

(F:2) Μοντέλο κράνους

(F:3) Εξάρτημα στερέωσης κράνους

(F:4) Μέγεθος κεφαλιού: S= Μικρό, M= Μεσαίο, L= Μεγάλο

**ΣΗΜΕΙΩΣΗ:** Αυτά τα προστατευτικά ακοής θα πρέπει να τοποθετούνται και να χρησιμοποιούνται μόνο με τα βιομηχανικά κράνη ασφαλείας που παρατίθενται στον Πίνακα F. Αυτά τα προστατευτικά ακοής ελέγχθηκαν σε συνδυασμό με τα ακόλουθα βιομηχανικά κράνη ασφαλείας, και ενδέχεται να παρέχουν διαφορετικά επίπεδα προστασίας όταν τοποθετηθούν σε διαφορετικά κράνη.

**ΣΗΜΕΙΩΣΗ:** Κατά την επιλογή αξεσουάρ, όπως προστατευτικού ακοής για κάλυμμα κεφαλιού, συμβουλευτείτε την ετικέτα έγκρισης NIOSH ή συμβουλευτείτε την Τεχνική Υπηρεσία της 3M για τις συγκεκριμένες διαμορφώσεις.

## ΕΞΑΡΤΗΜΑΤΑ

(G:1) Τόξο στήριξης (PVC, ανοξείδωτο ατσάλι)

(G:2) Δετήρες δύο σημείων (πολυοξυμεθυλένη)

(G:3) Μαξιλάρια (μεμβράνη PVC, αφρός πολυουρεθάνης)

(G:4) Μικρόφωνο ομιλίας

(G:5) Κουμπί On/Off/Mode (Σε λειτουργία/Εκτός λειτουργίας/Επιλογή λειτουργίας)

(G:6) Κουμπί [+]

(G:7) Κουμπί [-]

(G:8) Κουμπί Bluetooth®

(G:9) ΡΤΤ εισόδου εξωτερικού ήχου (μοντέλα \*-111)

(G:10) Βύσμα εισόδου εξωτερικού ήχου, FLX 2

## 1. ΟΔΗΓΙΕΣ ΕΦΑΡΜΟΓΗΣ

### 1:1 Τόξο στήριξης

(H:1) Επεκτείνετε τα ακουστικά και κλίνετε το επάνω τμήμα προς τα έξω, δεδομένου ότι το καλώδιο πρέπει να βρίσκεται έξω από το τόξο στήριξης.

(H:2) Ρυθμίστε το ύψος των ακουστικών μετακινώντας τα πάνω ή κάτω, κρατώντας ταυτόχρονα το τόξο στήριξης στη θέση του.

(H:3) Το τόξο στήριξης θα πρέπει να βρίσκεται στο πάνω μέρος του κεφαλιού σας.

### 1:2 Τόξο σβέρκου

(J:1) Τοποθετήστε τα ακουστικά στη σωστή θέση πάνω στα αυτιά.

(J:2) Διατηρήστε σταθερά τα ακουστικά στη σωστή θέση και τοποθετήστε τον ιμάντα κεφαλιού πάνω στο κεφάλι σας και σφίξτε τον.

(J:3) Ο ιμάντας κεφαλιού θα πρέπει να βρίσκεται στο πάνω μέρος του κεφαλιού σας, και θα πρέπει να στηρίζει το βάρος του σε μικροφώνου ακουστικών.

### 1:3 Εξάρτημα στερέωσης κράνους

(K:1) Τοποθετήστε το εξάρτημα στερέωσης κράνους στη σχισμή του κράνους και κουμπώστε το στη σωστή θέση.

(K:2) Βεβαιωθείτε ότι το καλώδιο βρίσκεται έξω από το τόξο στήριξης.

(K:3) Κατάσταση εργασίας: Πίστετε τα σύρματα του τόξου στήριξης προς τα μέσα έως ότου ακούσετε ένα κλικ και από τις δύο πλευρές. Βεβαιωθείτε ότι τα ακουστικά και τα σύρματα του τόξου στήριξης δεν πιέζουν την άκρη του κράνους στην κατάσταση εργασίας, γιατί κάτι τέτοιο μπορεί να προκαλέσει διαρροή θορύβου.

(K:4) Κατάσταση αερισμού: Αποφύγετε την τοποθέτηση των ακουστικών πάνω στο κράνος, γιατί έτσι παρεμποδίζεται ο αερισμός (K:5).

**ΣΗΜΕΙΩΣΗ:** Μην αποθηκεύετε το κράνος με το εξάρτημα κράνους στην κατάσταση αερισμού. Κάτι τέτοιο προκαλεί καταπόνηση στο εξάρτημα κράνους.

**ΣΗΜΕΙΩΣΗ:** Όταν δεν χρησιμοποιείτε το κράνος, βεβαιωθείτε ότι τα ακουστικά έχουν παραμείνει στην κατάσταση εργασίας. Κάτι τέτοιο μειώνει την καταπόνηση στο εξάρτημα κράνους.

### 1:4 Μικρόφωνο

(M:1) (M:2) Για διάρθρωση της απόδοσης στην καταστολή θορύβου, το μικρόφωνο ομιλίας θα πρέπει να τοποθετείται πολύ κοντά στο στόμα σας (3 mm).

### 1:5 Αντικατάσταση πλάκας εξαρτήματος κράνους

Για σωστή εφαρμογή σε διάφορα βιομηχανικά κράνη ασφαλείας, ίσως χρειαστεί αντικατάσταση της πλάκας του εξαρτήματος στερέωσης κράνους. Βρείτε το συνιστώμενο εξάρτημα στερέωσης στον Πίνακα F. Άλλες πλάκες μπορείτε να προμηθευτείτε από τον αντιπρόσωπό σας. Χρειάζεται κατσαβίδι.

(N:1) Ξεσφίξτε τη βίδα συγκράτησης της πλάκας.

(N:2) Αντικαταστήστε την πλάκα και βεβαιωθείτε ότι η πλάκα είναι γυρισμένη σωστά και σφίξτε τη βίδα.

## 2. ΟΔΗΓΙΕΣ ΛΕΙΤΟΥΡΓΙΑΣ

### 2:1 Αντικατάσταση των μπαταριών (εικ. 1)

1-2: Αφαιρέστε το καπάκι της θήκης μπαταριών και τοποθετήστε τις αλκαλικές μπαταρίες ή το ACK053.

3: Η πολικότητα των μπαταριών πρέπει να συμφωνεί με τη σήμανση στη θήκη μπαταριών. Η χαμηλή στάθμη μπαταρίας επισημαίνεται με το επαναλαμβανόμενο φωνητικό μήνυμα «low battery» (χαμηλή στάθμη μπαταρίας).

4-6: Αγκιστρώστε το καπάκι και κλείστε το καπάκι της θήκης.

**ΣΗΜΕΙΩΣΗ:** Χρησιμοποιείτε μόνο το φορτιστή USB 3M™ PELTOR™ FR09 και τον επιποχίο προσαρμογέα USB 3M™ PELTOR™ FR08 με το 3M™ PELTOR™ ACK053.

### 2:2 Χρόνος λειτουργίας

Χρόνος λειτουργίας κατά προσέγγιση με καινούργιες αλκαλικές μπαταρίες AA και πλήρως φορτισμένη μπαταρία ACK053 (1.900 mAh):

- εξαρτώμενος από τη στάθμη θορύβου: περίπου Χ ώρες
- Bluetooth® και εξαρτώμενος από τη στάθμη θορύβου: περίπου 40 ώρες

### ΣΗΜΕΙΩΣΗ:

Ο χρόνος λειτουργίας μπορεί να ποικίλλει ανάλογα με τον περιβάλλον, τη θερμοκρασία και την μπαταρία.

### 2:3 Ενεργοποίηση/απενεργοποίηση (εικ. 2)

Πατήστε παρατεταμένα το κουμπί On/Off/Mode για δύο δευτερόλεπτα περίπου για να ενεργοποιήσετε ή να απενεργοποιήσετε το σετ μικροφώνου-ακουστικών. Ένα φωνητικό μήνυμα θα επιβεβαιώσει την ενεργοποίηση ή την απενεργοποίηση της μονάδας, δηλ. «power on» (ενεργοποίηση) ή «power off» (απενεργοποίηση).

**ΣΗΜΕΙΩΣΗ:** Το σετ μικροφώνου-ακουστικών απενεργοποιείται αυτόματα ύστερα από τέσσερις ώρες αδράνειας. Αυτό επισημαίνεται από το φωνητικό μήνυμα «automatic power off» (αυτόματη απενεργοποίηση).

### 2:4 Ρυθμισμό επιπέδου έντασης ήχου (εικ. 3)

Για να ρυθμίσετε το επίπεδο έντασης της πηγής ήχου, πατήστε σύντομα (1 s) το κουμπί [+] ή το κουμπί [-]. Αλλάξτε την ενεργή πηγή ήχου πατώντας σύντομα (1 s) το κουμπί On/Off/Mode.

Η πηγή ήχου μπορεί να είναι:

- Ακρόαση ήχων περιβάλλοντος
- Streaming
- Τηλέφωνο
- Συσκευή ραδιοεπικοινωνίας

**2:5 Ακρόαση ήχων περιβάλλοντος** (εξαρτώμενα από τη στάθμη μικρόφωνα)

Συμβάλλει στην προστάσια της ακοής σας από πιθανόν επιβλαβείς στάθμες θορύβου. Το διαρκές βουητό και τυχόν άλλο πιθανόν επιβλαβείς θόρυβοι μειώνονται, ωστόσο μπορείτε να μιλάτε κανονικά και να ακούγεστε.

Η ένταση της ακρόασης ήχων περιβάλλοντος ρυθμίζει την εξαρτώμενη από τη στάθμη λειτουργία για ακρόαση των ήχων περιβάλλοντος. Μπορεί να ρυθμιστεί σε 4 επίπεδα και στη θέση απενεργοποίησης (off). Ρυθμίστε την ένταση πατώντας το κουμπί [+] ή το κουμπί [-].

### 2:6 Επικοινωνία πρόσωπο με πρόσωπο (Push-To-Listen, PTL) (εικ. 4)

Η λειτουργία Push-To-Listen σας επιτρέπει να ακούτε αμέσως τους ήχους στο γύρω χώρο με μηδενισμό της έντασης του ήχου Bluetooth® και ενεργοποίηση των εξαρτώμενων από τη στάθμη μικροφώνων. Πατήστε σύντομα (1 s) το κουμπί On/Off/Mode δύο φορές για να ενεργοποιήσετε τη λειτουργία Push-To-Listen. Πατήστε σύντομα οποιοδήποτε κουμπί για να απενεργοποιήσετε τη λειτουργία Push-To-Listen.

### 2:7 Εισόδος εξωτερικού ήχου (μοντέλα \*FLX2)

Είναι δυνατή η σύνδεση εξωτερικού εξοπλισμού μέσω καλωδίων FLX2 με τυπικό συνδετήρα. Για πληροφορίες σχετικά με τις συνδέσεις για το συγκεκριμένο σετ μικροφώνου-ακουστικών, ανατρέξτε στο δελτίο δεδομένων προϊόντος ή συμβουλευτείτε τον αντιπρόσωπο.

### 2:8 PTT εισόδου εξωτερικού ήχου (μοντέλα \*FLX2)

Το κουμπί PTT (Push-To-Talk) (εικ. 7) χρησιμοποιείται για το χειροκίνητο έλεγχο της ραδιοεπικοινωνίας συσκευών ραδιοεπικοινωνίας που είναι συνδεδεμένες στο βύσμα εισόδου εξωτερικού ήχου.

### 2:9 Τεχνολογία Multipoint Bluetooth®\*\*

Το παρόν σετ μικροφώνου-ακουστικών υποστηρίζει την τεχνολογία Multipoint Bluetooth®. Χρησιμοποιήστε την τεχνολογία Multipoint Bluetooth® για να συνδέσετε το σετ μικροφώνου-ακουστικών σε δύο συσκευές Bluetooth® ταυτόχρονα. Ανάλογα με τον τύπο των συνδεδεμένων συσκευών Bluetooth® και τις τρέχουσες δραστηριότητές τους, το σετ μικροφώνου-ακουστικών ελέγχει τις συσκευές Bluetooth® με διάφορους τρόπους. Το σετ μικροφώνου-ακουστικών βάζει σε σειρά προτεραιότητας και συντονίζει τις δραστηριότητες των συνδεδεμένων συσκευών Bluetooth®.

**ΣΗΜΕΙΩΣΗ:** Η προεπιλεγμένη ρύθμιση είναι Bluetooth® Single point, πρέπει επομένως να ενεργοποιήσετε την επιλογή Multipoint Bluetooth® στη λειτουργία εγκατάστασης του σετ μικροφώνου-ακουστικών.

**2:10 Ζευγοποίηση συσκευής Bluetooth®** (ΕΙΚ. 2, ΕΙΚ. 5)

Την πρώτη φορά που ενεργοποιείται το σετ μικροφώνου-ακουστικών, μεταβαίνει αυτόματα στη λειτουργία ζευγοποίησης. Ένα φωνητικό μήνυμα επιβεβαιώνει, «Bluetooth® pairing on» (ζευγοποίηση Bluetooth® ενεργοποιημένη). Μπορείτε να μεταβείτε στη λειτουργία ζευγοποίησης και από το μενού (ΕΙΚ. 6). Μπορεί να χρησιμοποιηθεί για τη ζευγοποίηση μιας δεύτερης συσκευής. Αν έχει ζευγοποιηθεί κάποια συσκευή, μπορείτε να ζευγοποιήσετε και μια δεύτερη συσκευή πατώντας παρατεταμένα το κουμπί Bluetooth® κατά την έναρξη της λειτουργίας του σετ μικροφώνου-ακουστικών.

Ανατρέξτε στην παράγραφο «**Ρύθμιση παραμέτρων του σετ μικροφώνου-ακουστικών**».

Βεβαιωθείτε ότι η επικοινωνία Bluetooth® είναι ενεργοποιημένη στη συσκευή σας Bluetooth®. Αναζητήστε και επιλέξτε «WS ProTac XPI» στη συσκευή σας Bluetooth®. Ένα φωνητικό μήνυμα επιβεβαιώνει την ολοκλήρωση της ζευγοποίησης, «pairing complete» (η ζευγοποίηση ολοκληρώθηκε) και «connected» (έγινε σύνδεση).

**ΣΗΜΕΙΩΣΗ:** Μπορείτε να διακόψετε οποιαδήποτε στιγμή τη διαδικασία ζευγοποίησης πατώντας παρατεταμένα (2 s) το κουμπί Bluetooth® (ΕΙΚ. 7).

**ΣΗΜΕΙΩΣΗ:** Μόνο μία από τις δύο ζευγοποιημένες συσκευές μπορεί να είναι αμφίδρομη συσκευή ραδιοεπικοινωνίας.\*\* Το σετ μικροφώνου-ακουστικών υποστηρίζει μόνο ΡΤΤ μέσω Bluetooth®, αν η αμφίδρομη συσκευή ραδιοεπικοινωνίας υποστηρίζει το πρωτόκολλο 3M™ PELTOR™ Push-To-Talk. Για οποιαδήποτε ερώτηση επικοινωνήστε με τον τοπικό διανομέα.

**ΣΗΜΕΙΩΣΗ:** Όταν ζευγοποιηθεί με επιτυχία μια τρίτη συσκευή Bluetooth®, κάποια από τις ήδη ζευγοποιημένες συσκευές καταργείται από το σετ μικροφώνου-ακουστικών. Αν είναι συνδεδεμένη μία από τις συσκευές, καταργείται η συσκευή που δεν είναι συνδεδεμένη. Διαφορετικά, καταργείται η συσκευή που ζευγοποιήθηκε πρώτη.

**2:11 Επανασύνδεση συσκευών Bluetooth®**

Όταν ενεργοποιηθεί το σετ μικροφώνου-ακουστικών, επιχειρεί να επανασυνδεθεί με όλες τις ζευγοποιημένες συσκευές για διάστημα 5 λεπτών. Ένα φωνητικό μήνυμα θα επιβεβαιώσει τη σύνδεση, «connected» (έγινε σύνδεση).

**ΣΗΜΕΙΩΣΗ:** Αν χαθεί η σύνδεση, ένα φωνητικό μήνυμα θα επιβεβαιώσει με «disconnected» (έγινε αποσύνδεση).

**2:12 Λειτουργία Bluetooth®**

Η ονομασία Bluetooth® παραπέμπει σε ένα τεχνικό πρότυπο για ασύρματες επικοινωνίες μικρής εμβέλειας, με εμβέλεια 10 μέτρα περίπου. Το συγκεκριμένο σετ μικροφώνου-ακουστικών μπορεί να χρησιμοποιηθεί με άλλες μονάδες Bluetooth® που υποστηρίζουν οποιοδήποτε από τα προφίλ HSP (ακουστικά), HFP (hands free) ή A2DP (ροή ήχου).

- Εάν ακουστεί το μήνυμα «no paired devices» (δεν υπάρχουν ζευγοποιημένες συσκευές), τότε δεν έχουν συνδεθεί συσκευές Bluetooth® με το σετ μικροφώνου-ακουστικών.
- Εάν ακουστεί το μήνυμα «connecting Bluetooth®, connected» (σύνδεση με Bluetooth®, η σύνδεση πραγματοποιήθηκε), τότε μια συσκευή Bluetooth® έχει εντοπιστεί και συνδεθεί με το σετ μικροφώνου-ακουστικών.
- Εάν ακουστεί το μήνυμα «connecting Bluetooth®, connection failed» (σύνδεση με Bluetooth®, η σύνδεση απέτυχε), τότε μια συσκευή Bluetooth® έχει εντοπιστεί αλλά δεν έχει συνδεθεί με το σετ μικροφώνου-ακουστικών.

**2:13 Απάντηση σε τηλεφωνική κλήση** (ΕΙΚ. 7)

Όταν το σετ μικροφώνου-ακουστικών είναι συνδεδεμένο με ένα τηλέφωνο μέσω της ασύρματης τεχνολογίας Bluetooth® και λάβει μια κλήση, απαντήστε πατώντας σύντομα το κουμπί Bluetooth® στο δεξί ακουστικό.

**2:14 Απόρριψη κλήσης** (ΕΙΚ. 7)

Πατήστε παρατεταμένα το κουμπί Bluetooth® για 2 δευτερόλεπτα για να απορρίψετε μια τηλεφωνική κλήση.

**2:15 Ρύθμιση έντασης Bluetooth®** (ΕΙΚ. 3)

Πατήστε το κουμπί [+] ή το κουμπί [-] για να ρυθμίσετε την ένταση του ήχου στην ενεργή ζευγοποιημένη συσκευή Bluetooth®.

**2:16 Εναλλαγή μεταξύ τηλεφώνου και σετ μικροφώνου-ακουστικών** (ΕΙΚ. 7)

Όταν μια κλήση είναι ενεργή, είναι δυνατόν να την μεταφέρετε στο τηλέφωνο αντί στο σετ μικροφώνου-ακουστικών, πατώντας για 2 δευτερόλεπτα το κουμπί Bluetooth®. Για να επιστρέψετε την κλήση στο σετ μικροφώνου-ακουστικών, πατήστε ακόμα μία φορά το κουμπί Bluetooth® για 2 δευτερόλεπτα.

**2:17 Τερματισμός τηλεφωνικής κλήσης** (ΕΙΚ. 7)

Για να τερματίσετε μια κλήση που είναι σε εξέλιξη, πατήστε σύντομα το κουμπί Bluetooth®.

**2:18 Επανάκληση** (ΕΙΚ. 7)

Έχετε τη δυνατότητα να καλέσετε ξανά τον αριθμό που καλέσατε τελευταία σε τηλέφωνο που είναι συνδεδεμένο μέσω Bluetooth®. Πατήστε παρατεταμένα το κουμπί Bluetooth® για 2 δευτερόλεπτα.

**2:19 Φωνητική κλήση** (ΕΙΚ. 7)

Για να ενεργοποιηστεί τον φωνητικό έλεγχο της συσκευής που ζευγοποιήθηκε τελευταία, πατήστε σύντομα το κουμπί Bluetooth®.

### 3. ΡΥΘΜΙΣΗ ΠΑΡΑΜΕΤΡΩΝ ΤΟΥ ΣΕΤ ΜΙΚΡΟΦΩΝΟΥ-ΑΚΟΥΣΤΙΚΩΝ (ΕΙΚ. 8)

Οι ρυθμίσεις αλλάζουν στο μενού. Πατήστε παρατεταμένα το κουμπί [+] και το κουμπί [-] για 2 δευτερόλεπτα περίπου για να αποκτήσετε πρόσβαση στο μενού. Για περιήγηση στο μενού, πατήστε σύντομα το κουμπί On/Off/Mode. Τα βήματα του μενού παρατίθενται πιο κάτω. Σε κάθε βήμα του μενού χρησιμοποιείτε το κουμπί [+] και το κουμπί [-] για την αλλαγή της ρύθμισης και την περιήγηση στις διαθέσιμες ρυθμίσεις. Ένα φωνητικό μήνυμα επιβεβαιώνει κάθε βήμα του μενού. Ύστερα από δέκα δευτερόλεπτα αδράνειας, το μενού επιστρέφει στη λειτουργία έντασης.

#### 3:1 Bluetooth® pairing (Ζευγοποίηση Bluetooth®) (ΕΙΚ. 6)

Όταν ακουστεί το φωνητικό μήνυμα «Bluetooth® pairing» (ζευγοποίηση Bluetooth®), πατήστε σύντομα (1 s) το κουμπί [+] για να ξεκινήσει η ζευγοποίηση. Πατήστε σύντομα (1 s) το κουμπί Bluetooth® για να σταματήσει η ζευγοποίηση. Το φωνητικό μήνυμα «Bluetooth® pairing on» επιβεβαιώνει ότι η ζευγοποίηση Bluetooth® είναι ενεργοποιημένη. Αναζητήστε και επιλέξτε «WS ProTac XPI» στη συσκευή σας Bluetooth®. Ένα φωνητικό μήνυμα θα επιβεβαιώσει την ολοκλήρωση της ζευγοποίησης «pairing complete» (η ζευγοποίηση ολοκληρώθηκε) και «connected» (έγινε σύνδεση). Πατήστε σύντομα (1 s) το κουμπί [-] για να σταματήσει η ζευγοποίηση. Ένα φωνητικό μήνυμα θα επιβεβαιώσει, «pairing failed» (η ζευγοποίηση απέτυχε).

#### 3:2 VOX (voice operated transmission) [VOX (εκπομπή με φωνητικό έλεγχο)]

Η λειτουργία VOX επιτρέπει την αυτόματη εκπομπή όταν η στάθμη του ήχου στο μικρόφωνο υπερβαίνει τη στάθμη VOX. Επιτρέπει τη ραδιοεκπομπή χωρίς να πατηθεί το κουμπί Bluetooth®. Υπάρχουν δύο ρυθμίσεις: θέση απενεργοποίησης (off) (προεπιλογή) και θέση ενεργοποίησης (on) για την ενεργοποίηση της εκπομπής με φωνητικό έλεγχο.

#### 3:3 Battery type (Τύπος μπαταρίας)

Ο τύπος μπαταρίας ρυθμίζει την ένδειξη της προειδοποίησης πεσμένης μπαταρίας για διάφορους τύπους μπαταριών. Μπορεί να ρυθμιστεί για δύο τύπους μπαταριών: επαναφορτιζόμενη και αλκαλική.

#### 3:4 Reset (reset to factory default) [Επαναφορά

(Επαναφορά εργοστασιακών προεπιλογών)] (ΕΙΚ. 9)  
Για να επιβεβαιώσετε την επαναφορά των εργοστασιακών προεπιλογών, πατήστε παρατεταμένα το κουμπί [+] για δύο δευτερόλεπτα.

### 4. ΛΕΙΤΟΥΡΓΙΑ ΕΓΚΑΤΑΣΤΑΣΗΣ (ΕΙΚ. 10)

Για να αποκτήσετε πρόσβαση στη λειτουργία εγκατάστασης, το σετ μικροφώνου-ακουστικών πρέπει να είναι απενεργοποιημένο. Στη συνέχεια, πατήστε παρατεταμένα το κουμπί On/Off/Mode και το κουμπί Bluetooth® για 2 δευτερόλεπτα περίπου για να θέσετε το σετ μικροφώνου-ακουστικών στη λειτουργία εγκατάστασης. Πατήστε παρατεταμένα τα κουμπιά [+ ] και [-] για 2 δευτερόλεπτα περίπου για να αποκτήσετε πρόσβαση στο εκτεταμένο μενού.

Για να περιηγηθείτε στο μενού, πατήστε σύντομα το κουμπί On/Off/Mode. Τα βήματα του μενού παρατίθενται πιο κάτω. Σε κάθε βήμα του μενού χρησιμοποιείτε το κουμπί [+ ] και το κουμπί [-] για την αλλαγή της ρύθμισης και την περιήγηση στις διαθέσιμες ρυθμίσεις. Ένα φωνητικό μήνυμα επιβεβαιώνει κάθε βήμα του μενού. Ύστερα από δέκα δευτερόλεπτα αδράνειας, το μενού επιστρέφει στη λειτουργία έντασης.

#### 4:1 Bluetooth® pairing (Ζευγοποίηση Bluetooth®)

Όταν ακουστεί το φωνητικό μήνυμα «Bluetooth® pairing» (ζευγοποίηση Bluetooth®), πατήστε σύντομα (1 s) το κουμπί [+ ] για να ξεκινήσει η ζευγοποίηση. Πατήστε σύντομα (1 s) το κουμπί Bluetooth® για να σταματήσει η ζευγοποίηση. Το φωνητικό μήνυμα «Bluetooth® pairing on» επιβεβαιώνει ότι η ζευγοποίηση Bluetooth® είναι ενεργοποιημένη. Αναζητήστε και επιλέξτε «WS ProTac XPI» στη συσκευή σας Bluetooth®. Ένα φωνητικό μήνυμα θα επιβεβαιώσει την ολοκλήρωση της ζευγοποίησης «pairing complete» (η ζευγοποίηση ολοκληρώθηκε) και «connected» (έγινε σύνδεση). Πατήστε σύντομα (1 s) το κουμπί [-] για να σταματήσει η ζευγοποίηση. Ένα φωνητικό μήνυμα θα επιβεβαιώσει, «pairing failed» (η ζευγοποίηση απέτυχε).

#### 4:2 VOX (voice operated transmission) [VOX (εκπομπή με φωνητικό έλεγχο)]

Η λειτουργία VOX επιτρέπει την αυτόματη εκπομπή όταν η στάθμη του ήχου στο μικρόφωνο υπερβαίνει τη στάθμη VOX. Επιτρέπει τη ραδιοεκπομπή χωρίς να πατηθεί το κουμπί Bluetooth®. Υπάρχουν δύο ρυθμίσεις: θέση απενεργοποίησης (off) (προεπιλογή) και θέση ενεργοποίησης (on) για την ενεργοποίηση της εκπομπής με φωνητικό έλεγχο.

#### 4:3 Battery type (Τύπος μπαταρίας)

Ο τύπος μπαταρίας ρυθμίζει την ένδειξη της προειδοποίησης πεσμένης μπαταρίας για διάφορους τύπους μπαταριών. Μπορεί να ρυθμιστεί για δύο τύπους μπαταριών: επαναφορτιζόμενη και αλκαλική.

#### 4:4 Reset (reset to factory default) [Επαναφορά

(Επαναφορά εργοστασιακών προεπιλογών)] (ΕΙΚ. 9)  
Για να επιβεβαιώσετε την επαναφορά των εργοστασιακών προεπιλογών, πατήστε παρατεταμένα το κουμπί [+ ] για δύο δευτερόλεπτα.

#### 4:5 VOX mode (Λειτουργία VOX)

Ενεργοποίηση ή απενεργοποίηση της λειτουργίας VOX.

**ΣΗΜΕΙΩΣΗ:** Όταν είναι απενεργοποιημένη, δεν είναι διαθέσιμη στο μενού.

#### 4:6 Automatic power off (Αυτόματη απενεργοποίηση)

Η αυτόματη απενεργοποίηση είναι ο χρόνος που παρέχεται πριν το σετ μικροφώνου-ακουστικών απενεργοποιηθεί αυτόματα όταν δεν πατηθεί κανένα κουμπί ή όταν δεν πραγματοποιείται εκπομπή. Υπάρχουν δύο ρυθμίσεις: off και 4 hours (4 ώρες) (προεπιλογή).



**4:7 Bluetooth® streaming (Ροή Bluetooth®)**

Ενεργοποίηση ή απενεργοποίηση της λειτουργίας ροής. Προεπιλεγμένη ρύθμιση είναι η απενεργοποίηση.

**4:8 Bluetooth® Multipoint**

Ενεργοποίηση ή απενεργοποίηση της λειτουργίας Multipoint. Προεπιλεγμένη ρύθμιση είναι η απενεργοποίηση.

**4:9 Microphone volume (Ένταση μικροφώνου)**

Αύξηση ή μείωση της απολαβής μικροφώνου.

**4:10 LED On/Off/Mode button (LED κουμπιού On/Off/Mode)**

Το κουμπί On/Off/Mode φωτίζεται από μια φωτοεκπέμπουσα δίοδο (LED) που επισημαίνει ότι το σετ μικροφώνου-ακουστικών είναι ενεργοποιημένο.

**5. ΚΑΘΑΡΙΣΜΟΣ ΚΑΙ ΣΥΝΤΗΡΗΣΗ**

Χρησιμοποιήστε ένα πανί εμποτισμένο με σαπούνι και ζεστό νερό για να καθαρίσετε τα εξωτερικά περιβλήματα, το τόξο στήριξης και τα μαξιλάρια.

**ΣΗΜΕΙΩΣΗ: ΜΗ βυθίζετε το προστατευτικό ακοής στο νερό.**

Αν το προστατευτικό ακοής βραχεί με νερό της βροχής ή ιδρώτα, γυρίστε τα ακουστικά προς τα έξω, αφαιρέστε τα μαξιλάρια και τις επενδύσεις από αφρολέξ και αφήστε τα να στεγνώσουν πριν τα επανατοποθετήσετε. Τα μαξιλάρια και οι επενδύσεις από αφρολέξ ενδέχεται να φθαρούν με τη χρήση και θα πρέπει να εξετάζονται σε τακτά χρονικά διαστήματα για τυχόν ρωγμές ή άλλη ζημιά. Όταν χρησιμοποιούνται τακτικά, η 3M συνιστά να αντικαθιστάτε τις επενδύσεις από αφρολέξ και τα μαξιλάρια τουλάχιστον δύο φορές το χρόνο, έτσι ώστε να εξασφαλίζεται σταθερή εξασθένιση, υγιεινή και άνεση. Αν κάποιο μαξιλαράκι υποστεί ζημιά, θα πρέπει να αντικατασταθεί. Ανατρέξτε στην ενότητα **«Ανταλλακτικά/αξεσουάρ»** πιο κάτω.

**ΑΦΑΙΡΕΣΗ ΚΑΙ ΑΝΤΙΚΑΤΑΣΤΑΣΗ ΜΑΞΙΛΑΡΙΩΝ**

L:1 Για να αφαιρέσετε το μαξιλαράκι, περάστε τα δάχτυλά σας κάτω από το εσωτερικό άκρο του μαξιλαριού και τραβήξτε σταθερά ευθεία προς τα έξω.

L:2 Αφαιρέστε την ή τις επενδύσεις από αφρολέξ που ήδη υπάρχουν και τοποθετήστε καινούργια(ες).

L:3 Τοποθετήστε τη μία πλευρά του μαξιλαριού στην εγκοπή του ακουστικού και, στη συνέχεια, πιέστε την αντιστροφή πλευρά μέχρι να κουμπώσει το μαξιλαράκι.

**ΣΥΝΘΗΚΕΣ ΧΡΗΣΗΣ ΚΑΙ ΑΠΟΘΗΚΕΥΣΗΣ**

Πριν αποθηκεύσετε το προϊόν, αφαιρέστε τις μπαταρίες. Μην αποθηκεύετε το προστατευτικό ακοής σε θερμοκρασία άνω των 55°C, για παράδειγμα στο ταμπλό ή στην εταζέρα ενός αυτοκινήτου ή στην ποδιά ενός παραθύρου, ή σε θερμοκρασία κάτω των -20°C. Μην χρησιμοποιείτε το προστατευτικό ακοής σε θερμοκρασία άνω των 50°C ή κάτω των 0°C.

**6. ΑΝΤΑΛΛΑΚΤΙΚΑ/ΑΞΕΣΟΥΑΡ****3M™ PELTOR™ HY83 Κιτ υγιεινής**

Κιτ υγιεινής που αντικαθίσταται. Να αντικαθίσταται τουλάχιστον δύο φορές το χρόνο, για να εξασφαλίζεται σταθερή εξασθένιση, υγιεινή και άνεση.

**3M™ PELTOR™ HY80A Κιτ υγιεινής από γέλη**

Εξαιρετικά μαλακό αφρολέξ για βελτιωμένη άνεση και αυτοκόλλητο υψηλών θερμοκρασιών, κατάλληλο για θερμότερο και απαιτητικότερο περιβάλλον.

**3M™ PELTOR™ HY100A Προστατευτικά μίας χρήσης**

Προστατευτικό μίας χρήσης που τοποθετείται εύκολα στα μαξιλάρια.

**3M™ PELTOR™ HYM1000 Προστατευτικό μικροφώνου**

Ταινία που προστατεύει το μικρόφωνο ομιλίας από την υγρασία και τον άνεμο.

**3M™ PELTOR™ ACK053 Επαναφορτιζόμενη μπαταρία**

Επαναφορτιζόμενη μπαταρία NiMH, 1.900 mAh 2,4 V Εύρους τιμών θερμοκρασίας λειτουργίας: 0°C έως 50°C

**3M™ PELTOR™ FR09 Φορτιστής μπαταριών**

Φορτιστής για το PELTOR ACK053.

**3M™ PELTOR™ FR08 Τροφοδοτικό**

Τροφοδοτικό για το PELTOR FR09.

**3M™ PELTOR™ M171/2 Προστατευτικό ανέμου για μικρόφωνο ομιλίας MT73**

Αποτελεσματική προστασία από το θόρυβο του ανέμου. Παράτεινε τη διάρκεια ζωής και προστατεύει το μικρόφωνο ομιλίας. Ένα τεμάχιο ανά συσκευασία.

**3M™ PELTOR™ 1180 SV Θήκη μπαταριών**

Θήκη μπαταριών για τη χρήση μπαταριών 1,5 V τύπου LR6 (AA).

**3M™ PELTOR™ M60/2 Προστατευτικό ανέμου για μικρόφωνα περιβάλλοντος**

Προστατευτικό ανέμου για μικρόφωνα.

**3M™ PELTOR™ FLX2 Καλώδια αξεσουάρ**

Επικοινωνήστε με τον τοπικό αντιπρόσωπο της 3M PELTOR.

**ΠΛΗΡΟΦΟΡΙΕΣ FCC ΚΑΙ IC**

Η συσκευή αυτή συμμορφώνεται με το Μέρος 15 των κανόνων της Ομοσπονδιακής Επιτροπής Επικοινωνιών (FCC) και με τις προδιαγραφές των προτύπων ραδιοεπικοινωνίας του Υπουργείου Βιομηχανίας του Καναδά (Industry Canada) χωρίς υποχρέωση άδειας. Η λειτουργία υπόκειται στις εξής δύο προϋποθέσεις: (1) Η παρούσα συσκευή δεν επιτρέπεται να προκαλεί επιβλαβείς παρεμβολές και (2) η παρούσα συσκευή πρέπει να δέχεται οποιοσδήποτε παρεμβολές, μεταξύ άλλων αυτών που ενδέχεται να προκαλέσουν ανεπιθύμητη λειτουργία.



Αυτή η φορητή συσκευή με την κεραία της συμμορφώνεται με τα όρια έκθεσης FCC/IC RF για γενικό πληθυσμό/ανεξέλεγκτη έκθεση. Η κεραία που χρησιμοποιείται σε αυτήν τη συσκευή δεν πρέπει να τοποθετείται ούτε να λειτουργεί μαζί με άλλη κεραία ή πομπό. Τυχόν αλλαγές ή μετατροπές στον εξοπλισμό που δεν έχουν εγκριθεί ρητά από τον φορέα που είναι υπεύθυνος για τη συμμόρφωση μπορεί να ακυρώσουν την άδεια του χρήστη να χρησιμοποιεί τον εξοπλισμό.

**ΣΗΜΕΙΩΣΗ:** Η παρούσα συσκευή ελέγχθηκε και βρέθηκε ότι συμμορφώνεται με τα όρια ψηφιακών συσκευών Κλάσης Β, σύμφωνα με το Μέρος 15 των κανόνων της FCC. Τα όρια αυτά έχουν καθοριστεί για να παρέχουν εύλογη προστασία έναντι επιβλαβών παρεμβολών σε οικιακή εγκατάσταση. Η παρούσα συσκευή παράγει, χρησιμοποιεί και μπορεί να εκπέμπει ενέργεια ραδιοσυχνότητας και, σε περίπτωση που δεν εγκατασταθεί και χρησιμοποιηθεί σύμφωνα με τις οδηγίες, ενδέχεται να προκαλέσει επιβλαβείς παρεμβολές στις ραδιοεπικοινωνίες. Ωστόσο, δεν παρέχεται εγγύηση ότι δεν θα προκληθούν παρεμβολές σε συγκεκριμένη εγκατάσταση. Αν η παρούσα συσκευή προκαλεί επιβλαβείς παρεμβολές, γεγονός που μπορεί να προσδιοριστεί με την απενεργοποίηση και την ενεργοποίηση της συσκευής, ο χρήστης καλείται να καταστείλει τις παρεμβολές λαμβάνοντας ένα ή περισσότερα από τα ακόλουθα μέτρα:

- Να αλλάξει τον προσανατολισμό ή τη θέση της κεραίας λήψης.
- Να αυξήσει την απόσταση που χωρίζει τις δύο παρεμβαλλόμενες συσκευές.
- Να συμβουλευτεί την Τεχνική Υπηρεσία της 3M.

**ΣΗΜΕΙΩΣΗ:** Τυχόν αλλαγές ή μετατροπές που δεν έχουν εγκριθεί ρητά από τον κατασκευαστή μπορεί να ακυρώσουν την άδεια του χρήστη να χρησιμοποιεί τον εξοπλισμό.

CAN ICES-3 (B)/NMB-3(B)

### ΕΓΓΥΗΣΗ ΚΑΙ ΠΕΡΙΟΡΙΣΜΟΣ ΕΥΘΥΝΗΣ

**ΣΗΜΕΙΩΣΗ:** Οι δηλώσεις που ακολουθούν δεν ισχύουν στην Αυστραλία και τη Νέα Ζηλανδία. Οι καταναλωτές θα πρέπει να στηρίζονται στα νόμιμα δικαιώματά τους.

**ΕΓΓΥΗΣΗ:** Σε περίπτωση που οποιοδήποτε προϊόν του Τμήματος Προσωπικής Ασφάλειας 3M διαπιστωθεί ότι είναι ελαττωματικό ως προς το υλικό ή την εργασία ή ότι δεν συμμορφώνεται με οποιαδήποτε ρητή εγγύηση για συγκεκριμένο σκοπό, η μοναδική υποχρέωση της 3M και το μόνο ένδικο μέσο σας θα είναι, κατ' επιλογή της 3M, η επιδιόρθωση, η αντικατάσταση ή η επιστροφή της τιμής αγοράς τέτοιων εξαρτημάτων ή προϊόντων κατόπιν έγκαιρης κοινοποίησης του προβλήματος από εσάς και τεκμηρίωσης ότι το προϊόν αποθηκεύτηκε, συντηρήθηκε και χρησιμοποιήθηκε σύμφωνα με τις γραπτές οδηγίες της 3M. ΕΚΤΟΣ ΑΠΟ ΤΙΣ ΠΕΡΙΠΤΩΣΕΙΣ ΠΟΥ ΑΠΑΓΟΡΕΥΕΤΑΙ ΔΙΑ ΝΟΜΟΥ, Η ΠΑΡΟΥΣΑ ΕΓΓΥΗΣΗ ΕΙΝΑΙ ΑΠΟΚΛΕΙΣΤΙΚΗ ΚΑΙ ΑΝΤΙΚΑΘΙΣΤΑ ΟΠΟΙΔΗΠΟΤΕ ΡΗΤΗ Ή ΣΙΩΠΗΡΗ ΕΓΓΥΗΣΗ ΕΜΠΟΡΕΥΣΙΜΟΤΗΤΑΣ, ΚΑΤΑΛΛΗΛΟΤΗΤΑΣ ΓΙΑ

ΣΥΓΚΕΚΡΙΜΕΝΟ ΣΚΟΠΟ Ή ΑΛΛΗ ΕΓΓΥΗΣΗ ΠΟΙΟΤΗΤΑΣ Ή ΑΥΤΕΣ ΠΟΥ ΠΡΟΚΥΠΤΟΥΝ ΑΠΟ ΠΡΟΗΓΟΥΜΕΝΕΣ ΣΥΝΑΛΛΑΓΕΣ ΜΕΤΑΞΥ ΤΩΝ ΜΕΡΩΝ, Η ΕΘΙΜΙΚΗ Ή ΕΜΠΟΡΙΚΗ ΠΡΑΚΤΙΚΗ, ΕΚΤΟΣ ΑΠΟ ΝΟΜΙΚΑ ΕΛΑΤΤΩΜΑΤΑ ΚΑΙ ΚΑΤΑ ΤΗΣ ΠΑΡΑΒΙΑΣΗΣ ΔΙΚΑΙΩΜΑΤΩΝ ΚΑΙ ΕΡΕΤΙΣΤΕΧΝΙΑΣ. Η 3M δεν έχει καμία υποχρέωση στο πλαίσιο της παρούσας εγγύησης αναφορικά με οποιοδήποτε προϊόν υποστεί βλάβη λόγω ανεπαρκούς ή ακατάλληλης αποθήκευσης, χειρισμού ή συντήρησης, αδυναμίας τήρησης των οδηγιών του προϊόντος, μετατροπής ή ζημιάς στο προϊόν λόγω ατυχήματος, αμέλειας ή εσφαλμένης χρήσης.

**ΠΕΡΙΟΡΙΣΜΟΣ ΕΥΘΥΝΗΣ:** ΕΚΤΟΣ ΑΠΟ ΤΙΣ ΠΕΡΙΠΤΩΣΕΙΣ ΠΟΥ ΑΠΑΓΟΡΕΥΕΤΑΙ ΔΙΑ ΝΟΜΟΥ, Η 3M ΔΕΝ ΦΕΡΕΙ ΣΕ ΚΑΜΙΑ ΠΕΡΙΠΤΩΣΗ ΕΥΘΥΝΗ ΓΙΑ ΟΠΟΙΔΗΠΟΤΕ ΑΜΕΣΗ, ΕΜΜΕΣΗ, ΕΙΔΙΚΗ, ΘΕΤΙΚΗ Ή ΑΠΟΘΕΤΙΚΗ ΑΠΩΛΕΙΑ Ή ΖΗΜΙΑ (ΣΥΜΠΕΡΙΛΑΜΒΑΝΟΜΕΝΩΝ ΧΑΜΕΝΩΝ ΚΕΡΔΩΝ) ΠΡΟΚΛΗΘΕΙ ΑΠΟ ΑΥΤΟ ΤΟ ΠΡΟΪΟΝ, ΑΝΕΞΑΡΤΗΤΑ ΑΠΟ ΤΗΝ ΕΦΑΡΜΟΣΘΕΙΣΑ ΝΟΜΙΚΗ ΔΙΑΤΥΠΩΣΗ. ΤΑ ΕΝΔΙΚΑ ΜΕΣΑ ΠΟΥ ΠΡΟΑΝΑΦΕΡΘΗΚΑΝ ΣΤΟ ΠΑΡΟΝ ΕΙΝΑΙ ΑΠΟΚΛΕΙΣΤΙΚΑ.

**ΚΑΜΙΑ ΤΡΟΠΟΠΟΙΗΣΗ:** Δεν επιτρέπονται τροποποιήσεις σε αυτήν τη συσκευή χωρίς τη γραπτή συγκατάθεση της εταιρείας 3M. Μη εγκεκριμένες τροποποιήσεις ενδέχεται να ακυρώσουν την εγγύηση και την άδεια του χρήστη να χρησιμοποιεί τη συσκευή.

Για τη σωστή απόρριψη της μπαταρίας, ακολουθείτε τους τοπικούς κανονισμούς απόρριψης στερεών αποβλήτων. Το τοπικό, περιφερειακό και εθνικό δίκαιο επιβάλλει την ανακύκλωση πολλών επαναφορτιζόμενων μπαταριών. Για τη σωστή ανακύκλωση/απόρριψη της κοινής ή της επαναφορτιζόμενης μπαταρίας, ακολουθείτε πάντοτε τους τοπικούς κανονισμούς απόρριψης στερεών αποβλήτων. Επιπλέον, στις Ηνωμένες Πολιτείες και τον Καναδά, η 3M συνεργάζεται με τον φορέα Call2Recycle (RBRC), παρέχοντάς σας υπηρεσίες ανακύκλωσης, για να σας βοηθήσει να διασφαλίσετε τη σωστή ανακύκλωση των επαναφορτιζόμενων μπαταριών που χρησιμοποιούνται στα προϊόντα μας. Για να λάβετε βοήθεια για τη χρήση της συγκεκριμένης υπηρεσίας, καλέστε τη γραμμή βοήθειας του φορέα Call2Recycle για πληροφορίες σχετικά με την ανακύκλωση μπαταριών στο 1-800-8-BATTERY (1-800-822-8837) ή συμβουλευτείτε τον ηλεκτρονικό οδηγό ανακύκλωσης μπαταριών Call2Recycle στον ιστότοπο [www.call2recycle.org](http://www.call2recycle.org).



### 3M™ PELTOR™ WS™ ProTac XPI Headset MT15H7\*WS6\*

#### UVOD

Čestitamo i zahvaljujemo na odabiru rješenja za zaštitne slušalice tvrtke 3M™ PELTOR™!  
3M™ PELTOR™ WS™ ProTac XPI zaštitne slušalice imaju ugrađenu Bluetooth® tehnologiju i funkciju određivanja razine buke za ambijentalni zvuk. Predstavljamo vam novu generaciju zaštitne komunikacije.

#### VAŽNO

Prije upotrebe pročitajte, usvojite te slijedite sve sigurnosne informacije iz ovih uputa. Sačuvajte ove upute za buduću upotrebu. Dodatne informacije ili odgovore na sva pitanja zatražite od tehničke službe tvrtke 3M (podaci za kontakt navedeni su na posljednjoj stranici).

#### NAMJENA

Ove slušalice 3M™ PELTOR™ namijenjene su zaštititi radnika od opasnih razina buke uz istodobnu mogućnost komunikacije putem ugrađene tehnologije Bluetooth® ili drugih audiouređaja te slušanja okoline putem ambijentalnih mikrofona. Svi korisnici moraju s razumijevanjem pročitati priložene korisničke upute i upoznati se s upotrebom ovog uređaja.

## UPOZORENJE

Ove zaštitne slušalice smanjuju izloženost opasnoj buci i drugim glasnim zvukovima. Ako se zaštitne slušalice nepravilno upotrebljavaju ili se ne upotrebljavaju tijekom svakog izlaganja opasnoj buci, može doći do gubitka sluha ili ozljeda. Upute za pravilnu upotrebu zatražite od poslovođe, pročitajte upute za korisnika ili nazovite tehničku službu tvrtke 3M. Ako vam se tijekom ili nakon izloženosti buci (uključujući pucnje iz vatrenog oružja) čini da su zvukovi prigušeni ili pak čujete zvonjavu ili zujanje u ušima odnosno ako iz bilo kojeg drugog razloga posumnjate u probleme sa sluhom, odmah napustite bučno okruženje i obratite se liječniku i/ili poslovođi.

#### **Nepridržavanje ovih uputa može rezultirati teškim ozljedama ili smrću:**

- Ako slušate zvučnu komunikaciju, možda ćete biti manje svjesni događanja oko sebe i slabije čuti signalna upozorenja. Ostanite na oprezu i podesite glasnoću zvuka na najmanju prihvatljivu razinu. Tijekom korištenja značajki za zabavu čujnost signala upozorenja na određenim radnim mjestima može biti smanjena.
- Za smanjenje opasnosti od uzrokovanja eksplozije ovaj proizvod nemojte primjenjivati u potencijalno eksplozivnoj atmosferi.

#### **Nepoštivanje ovih uputa može umanjiti zaštitu koju pružaju zaštitne slušalice te uzrokovati gubitak sluha:**

- Istraživanje pokazuje kako je smanjenje razine buke za korisnike manje od razine prigušivanja buke navedene na

pakiranju zbog razlika u prikladnosti, sposobnosti pristajanja i motivacije korisnika. Pogledajte važeće propise za smjernice o prilagođavanju vrijednosti oznake i procjeni razine prigušivanja buke. Osim toga, 3M preporučuje obavezno testiranje pristajanja zaštitnih slušalica.

b. 3M preporučuje obavezno testiranje pristajanja zaštitnih slušalica za svakog radnika ponaosob. Ako se za procjenu tipične zaštite na radnom mjestu koristi NRR ili SNR, 3M preporučuje smanjenje vrijednosti prigušivanja buke za 50% ili u skladu s nadležnim propisima.

c. Osigurajte pravilan odabir, veličinu, prilagodbu i održavanje zaštitnih slušalica. Uredaj nepravilne veličine manje je učinkovit u prigušivanju buke. Za odabir odgovarajuće veličine proučite priložene upute.

d. Zaštitne slušalice pažljivo pregledajte prije svake upotrebe. Ako su oštećene, uzmite neoštećene zaštitne slušalice ili izbjegavajte bučno okruženje.

e. Ako je potrebno nositi dodatnu zaštitnu opremu (primjerice zaštitne naočale, respiratore itd.), odaberite fleksibilne, niskoprofilne okvire ili trake koji će minimalno smetati jastučićima štitnika za uši. Skinite sve druge nepotrebne predmete (primjerice periku, kapu, nakit, slušalice, higijenske presvlake itd.) koji bi mogli ometati pristajanje jastučića štitnika za uši i umanjiti zaštitu koju oni pružaju.

f. Obruč za glavu ili za vrat nemojte savijati niti mu mijenjati oblik te provjerite je li dovoljno čvrst za zadržavanje štitnika za uši drži na mjestu.

g. Štitnici za uši, a naročito jastučići, upotrebom se habaju pa ih morate u redovitim intervalima pregledati kako biste uočili npr. napukline i propuštanja. Ako ih redovito upotrebljavate, jastučiće za uši i pjenaste obrube zamijenite najmanje dvaput godišnje da biste održali predviđenu zaštitu, higijenu i udobnost.

h. Izlaz električnog audiokruha na ovim zaštitnim slušalicama može prelaziti dnevno ograničenje jačine zvuka. Podesite glasnoću zvuka na najmanju prihvatljivu.

i. Ako ne budete slijedili gore navedene zahtjeve, razina zaštite koju vam pružaju štitnici za uši znatno će se smanjiti.

#### Sigurnosne odredbe EN 352:

Izlaz iz sklopa zaštitnih slušalica ovisnog o razini buke može premašivati vanjsku jačinu zvuka.

- Postavljanje higijenskih presvlaka na jastučićima može utjecati na akustičke značajke štitnika za uši.
- Kako se baterije troše, tako se kvaliteta rada može smanjivati. Uobičajeno vrijeme neprekidne upotrebe uz napajanje iz baterije za štitnike za uši iznosi približno 40 sati.

• Određene kemikalije mogu imati štetan utjecaj na ovaj proizvod. Dodatne informacije zatražite od proizvođača.

• Ovi štitnici za uši koji se postavljaju na kacigu spadaju u kategoriju „velikih“. Štitnici za uši koji se postavljaju na kacigu sukladni sa standardom EN 352-3 „male“ su, „srednje“ ili „velike“ veličine. Štitnici koji se postavljaju na kacigu „srednje“ veličine odgovarati će većini korisnika. Štitnici koji se postavljaju na kacigu „male“ ili „velike“ veličine dizajnirani su za korisnike kojima ne odgovaraju štitnici „srednje“ veličine.

**OPREZ:**

• Opasnost od eksplozije ako je baterija zamijenjena neispravnom vrstom baterije. Pogledajte „**Rezervni dijelovi/ dodatna oprema**”.

• Nemojte puniti baterije na temperaturama većima od 40 °C (104 °F).

• Upotrebjavajte samo 3M™ PELTOR™ FR09 USB punjač i USB zidni adapter FR08 s paketom punjivih baterija ACK053.

• S baterijama postoji opasnost od požara i opekline.

Nemojte ih otvarati, lomiti, zagrijavati iznad 55 °C (131 °F) niti paliti.

• Nemojte kombinirati alkalne, standardne i punjive baterije.

• Za bučna okruženja kojima dominiraju frekvencije ispod 500 Hz treba se upotrijebiti C-vrjednosna razina buke u okolini.

• Obavezno upotrebjavajte zamjenske dijelove tvrtke 3M namijenjene isključivo ovom proizvodu. Upotreba neodobrenih zamjenskih dijelova može smanjiti zaštitu koju ovaj uređaj pruža.

**NAPOMENA**

• Ako se nose u skladu sa smjericama iz ovih korisničkih uputa, ove zaštitne slušalice smanjuju izloženost neprekidnoj buci, kao što su industrijska buka ili buka vozila i zrakoplova, te vrlo glasnoj iznenadnoj buci, kao što su pucnji iz vatrenog oružja. Teško je predvidjeti potrebnu i/ili stvarnu zaštitu sluha postignutu tijekom izloženosti iznenadnoj buci. Na učinkovitost zaštite od pucnjeva iz vatrenog oružja utječu vrsta oružja, broj ispaljenih hitaca, pravilan odabir vrste i veličine zaštitnih slušalica te njihova upotreba, pravilno održavanje zaštitnih slušalica i drugi faktori. Dodatne informacije o zaštiti od iznenadne buke potražite na web-mjestu [www.3M.com/hearing](http://www.3M.com/hearing).

• Iako se zaštitne slušalice preporučuju za zaštitu od štetnog djelovanja iznenadne buke, razina smanjenja buke (engl. Noise Reduction Rating, NRR) temelji se na prigušivanju kontinuirane buke i ne može biti točan pokazatelj razine zaštite koja se može postići protiv iznenadne buke kao što je pucnjava iz vatrenog oružja (tekst koji zahtijeva EPA).

• Štitnici za uši prigušuju ovisno o razini buke. Nositelj prije upotrebe mora provjeriti ispravnost rada. U slučaju otkrivanja iskrivljenja ili neispravnosti osoba koja ih nosi treba pročitati savjete proizvođača o održavanju i zamjeni baterije.

• Ovi štitnici za uši isporučuju se s električnim audioulazom. Nositelj prije upotrebe mora provjeriti ispravnost rada. U slučaju pronalaska iskrivljenja ili kvara, nositelj treba pročitati savjete proizvođača.

• Zaštitne slušalice ograničuju efektivni audiosignal zabavnih sadržaja na ušima na 82 dB(A).

• U Kanadi korisnici sa zaštitnim kacigama u kombinaciji sa štitnicima za uši moraju se pridržavati standarda CSA Z94.1 o industrijskim zaštitnim pokrivalima za glavu.

• Raspon radne temperature: 0°C (32 °F) – 50 °C (122 °F)

• Raspon temperature skladištenja: -20 °C (-4 °F) – 55 °C (131 °F)

**ODOBRENJA**

Ovime 3M Svenska AB izjavljuje da je uređaj za komunikaciju s tehnologijom Bluetooth® u skladu s Uredbom 2014/53/EU i drugim primjenjivim direktivama za ispunjavanje zahtjeva za dobivanje oznake CE.

3M Svenska AB također izjavljuje da su slušalice vrste osobne zaštitne opreme u skladu s Uredbom (EU) 2016/425.

Primjenjivo zakonodavstvo može se utvrditi pregledom Izjave o sukladnosti (DoC) na web-mjestu [www.3M.com/peltor/doc](http://www.3M.com/peltor/doc). Izjava o sukladnosti upućuje i na to mogu li se primijeniti odobrenja neke druge vrste. Prilikom dohvaćanja Izjave o sukladnosti pronađite broj dijela. Broj dijela štitnika za uši možete pronaći na dnu jedne od čašica. Primjer toga prikazan je na slici u nastavku.

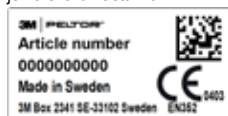

Kopijui izjave o sukladnosti i dodatne potrebne informacije navedene u direktivama također možete dobiti obraćanjem tvrtki 3M u državi u kojoj ste kupili proizvod. Podatke za kontakt potražite na zadnjim stranicama ovih korisničkih uputa. Ovaj proizvod osobne zaštitne opreme svake godine ispituje Finski zavod za zaštitu zdravlja i sigurnost na radu (engl. Finnish Institute of Occupational Health), identifikacijski broj ovlaštenog certifikacijskog tijela 0403, Topeliuksenkatu 41 b, FI-00250 Helsinki, Finska, a tip odobrava PZT GmbH, identifikacijski broj ovlaštenog certifikacijskog tijela 1974, Bismarckstrasse 264 B, DE-26389, Wilhelmshaven, Njemačka. Proizvod je ispitani i odobren u skladu s normama EN 352-1:2002, EN 352-3:2002, EN 352-4:2001/A1:2005, EN 352-6:2002, EN 352-8:2008.



Proizvod NEMOJTE odlagati kao nerazvrstani komunalni otpad! Simbol prekrizhenog spremnika za otpad označava da se sva električna i elektronička oprema (EEE), baterije i akumulatori moraju odložiti u skladu s lokalnim zakonima u dostupne sustave za sakupljanje i povrat.

**PRIGUŠIVANJE U LABORATORIJU**

Razina prigušivanja buke (SNR/NRR) izmjerena je za isključeni uređaj.

Europska norma EN 352

Istraživanje pokazuje da je smanjenje razine buke za korisnike manje od razine prigušivanja buke navedene na pakiranju zbog razlika u prikladnosti, sposobnosti pristajanja i potrebi korisnika. Pogledajte primjenjive propise za smjernice o prilagodavanju vrijednosti s naljepnice i procjeni prigušivanja buke. Uz to, 3M preporučuje obavezno ispitivanje veličine zaštitnih slušalica.

**Objašnjenja tablica s vrijednostima prigušivanja (tablica A)****Europska norma EN 352**

- (A:1) Oznaka modela
- (A:2) Frekvencija (Hz)
- (A:3) Srednje prigušivanje buke (dB)
- (A:4) Standardno odstupanje (dB)
- (A:5) Pretpostavljena vrijednost zaštite, APV
- (A:6) Težina (g)

H = Procjena zaštite od buke za zvukove visoke frekvencije ( $f \geq 2000$  Hz).

M = Procjena zaštite od buke za zvukove srednje frekvencije ( $500 \text{ Hz} < f < 2000 \text{ Hz}$ ).

L = Procjena zaštite od buke za zvukove niske frekvencije ( $f \leq 500 \text{ Hz}$ ).

(E) Razina kriterija

H = razina kriterija za buku visoke frekvencije

M = razina kriterija za buku srednje frekvencije

L = razina kriterija za buku niske frekvencije

**Američki standard ANSI S3.19-1974 (tablica B)**

3M preporučuje obavezno testiranje pristajanja zaštitnih slušalica za svakog radnika ponaosob. Ako se za procjenu tipične zaštite na radnom mjestu koristi NRR ili SNR, 3M preporučuje smanjenje vrijednosti prigušivanja buke za 50% ili u skladu s nadležnim propisima.

(B:1) Frekvencija (Hz)

(B:2) Srednje prigušivanje buke (dB)

(B:3) Standardno odstupanje (dB)

Razina buke koja ulazi osobi u uho, kada se zaštitne slušalice nose prema uputama, vrlo je blizu razlike između

A-vrijednosne razine buke u okolini i NRR-a.

Primjer

1. Razina buke okoline mjerena na uhu iznosi 92 dB(A).

2. NRR iznosi 32 decibela (dB).

3. Razina buke koja ulazi u uho približno je jednaka 60 dB(A).

**Standard Australije i Novog Zelanda AS/NZS 1270:2002 (tablica C)**

(C:1) Ispitna frekvencija

(C:2) Srednje prigušivanje buke

(C:3) Standardno odstupanje

(C:4) Srednja vrijednost umanjena za standardno odstupanje

**Objašnjenje tablice razine električnog ulaza za zvuk (tablica D) prema europskom standardu EN 352-6**

(D:1) Razina ulaznog signala U (mV, RMS)

(D:2) Srednja razina zvučnog tlaka (dB(A))

(D:3) Standardno odstupanje zvučnog tlaka (dB)

(D:4) Razina ulaznog signala za koju zbroj srednje vrijednosti i jednog standardnog odstupanja iznosi 82 dB(A).

**Objašnjenje tablice s razinama kriterija (tablica E)****Europski standard EN 352-4**

Razina kriterija je razina zvučnog tlaka izražena u dB(A) zvukova iz okruženja koja stvara efektivnih 85 dB(A) u uhu dok nosite zaštitne slušalice. U odnosu na frekvenciju zvukova definirane su tri razine kriterija.

H = razina kriterija za zvukove visoke frekvencije.

M = razina kriterija za buku srednje frekvencije.

L = razina kriterija za buku niske frekvencije.

**Objašnjenje dodatka za industrijsku zaštitnu kacigu (tablica F)****Europska norma EN 352-3**

(F:1) Proizvođač kacige

(F:2) Model kacige

(F:3) Dodatak za kacigu

(F:4) Veličina glave: S = mala, M = srednja, L = velika

**NAPOMENA:** Ovi štitnici za uši moraju se ugraditi na industrijske zaštitne kacige navedene u tablici F i upotrebljavati samo s njima. Ovi štitnici za uši testirani su u kombinaciji sa sljedećim industrijskim zaštitnim kacigama, a mogu pružiti različite razine zaštite ako su ugrađeni na različite kacige.

**NAPOMENA:** Prilikom odabira dodatka kao što su zaštitne slušalice koje se pričvršćuju na opremu za zaštitu glave pregledajte naljepnicu s odobrenjem Nacionalnog instituta za zaštitu i zdravlje na radu (NIOSH) ili se obratite tehničkoj službi tvrtke 3M kako biste doznali koje su konfiguracije odobrene.

**KOMPONENTE**

(G:1) Obruč za glavu (PVC, nehrđajući čelik)

(G:2) Zatezači u dvije točke (POM)

(G:3) Jastučić za uho (PVC folija, poliuretanska pjena)

(G:4) Mikrofon

(G:5) Gumb/On/Off/Mode (Uključivanje/Isključivanje/Način rada)

(G:6) Gumb [+]

(G:7) Gumb [-]

(G:8) Gumb Bluetooth®

(G:9) Gumb za vanjski PTT (modeli \*-111)

(G:10) Priključak za vanjski ulaz, FLX 2

**1. UPUTE ZA NAMJEŠTANJE****1:1 Obruč za glavu**

(H:1) Izvucite čašice i nagnite vrh šalica prema van jer kabel mora biti s vanjske strane obruča za glavu.

(H:2) Podesite visinu čašica pomicanjem prema gore ili dolje dok obruč za glavu držite na mjestu.

(H:3) Obruč za glavu treba biti položen poprečno po gornjem dijelu glave.

## 1:2 Obruč za vrat

(J:1) Postavite čašice na mjesto, preko ušiju.

(J:2) Zadržite čašice na mjestu i postavite obruč za glavu na vrh glave te ga čvrsto zategnite.

(J:3) Traka za glavu treba biti položena poprečno po gornjem dijelu glave i treba nositi težinu slušalice.

## 1:3 Dodatak za kacigu

(K:1) Dodatak za kacigu umetnite u utor na kacigi i pritisnite ga da sjedne na svoje mjesto.

(K:2) Pazite da se kabel nalazi s vanjske strane obruča za glavu.

(K:3) Način za rad: Žice obruča za glavu pritisnite prema unutra dok ne začujete škljocaj na objema stranama. Pazite da u načinu za rad čašice i žice obruča za glavu ne pritišću rub kacige jer to može dovesti do prodiranja buke.

(K:4) Način za ventilaciju: Izbjegavajte postavljati čašice uz kacigu jer se tako sprječava ventilacija (K:5).

**NAPOMENA:** Kacigu nemojte spremati ako je dodatak za kacigu u načinu za ventilaciju. To šteti nastavku za kacigu.

**NAPOMENA:** Kada se kaciga ne koristi, pazite da se čašice nalaze u načinu za rad. To će smanjiti naprezanje dodatka za kacigu.

## 1:4 Mikrofon

(M:1) (M:2) Za održavanje uklanjanja buke mikrofon mora biti postavljen vrlo blizu ustima (3 mm).

## 1:5 Zamjena ploče dodatka za kacigu

Za pravilno postavljanje na druge sigurnosne kacige možda će trebati zamijeniti ploču dodatka za kacigu. U tablici F nalaze se preporučeni dodaci. Ostale ploče možete nabaviti od zastupnika. Potreban je odvijač.

(N:1) Olabavite vijak koji drži ploču.

(N:2) Zamijenite ploču, provjerite je li pravilno okrenuta i zategnite vijak.

## 2. UPUTE ZA RAD

### 2:1 Zamjena baterija (sl. 1)

1-2: Uklonite poklopac odjeljka za baterije i umetnite alkalne baterije ili ACK053.

3: Polaritet baterija mora odgovarati oznakama u odjeljku za baterije. Niska razina punjenosti baterije naznačuje se ponavljajućom glasovnom porukom „low battery“ (niska razina punjenosti baterije).

4-6: Zakvačite poklopac pa zatvorite poklopac odjeljka.

**NAPOMENA:** Upotrebljavajte samo 3M™ PELTOR™ USB punjač FR09 i 3M™ PELTOR™ USB zidni adapter FR08 uz 3M™ PELTOR™ ACK053.

### 2:2 Vrijeme rada

Približno vrijeme rada s novim alkalnim baterijama AA i potpuno napunjenom baterijom ACK053 (1900 mAh):

- Određivanje razine buke: približno X sati
- Bluetooth® i ovisnost o razini zvuka: približno 40 sati

## NAPOMENA:

Vrijeme rada razlikuje se ovisno o okolišu, temperaturi i bateriji.

### 2:3 Uključivanje napajanja/isključivanje napajanja (sl. 2)

Pritisnite i otprilike dvije sekunde držite gumb On/Off/Mode da biste uključili ili isključili slušalice. Glasovna će poruka potvrditi da je uređaj uključen ili isključen: „power on“ (uključeno) ili „power off“ (isključeno).

**NAPOMENA:** Slušalice se automatski isključuju nakon četiri sata neaktivnosti. To je naznačeno glasovnom porukom „automatic power off“ (automatsko isključivanje).

### 2:4 Prilagodba razine glasnoće izvora zvuka (sl. 3)

Za prilagodbu razine glasnoće izvora zvuka kratko (1 s) pritisnite gumb [+] ili [-]. Aktivni izvor zvuka mijenjate kratkim (1 s) pritiskom gumba On/Off/Mode.

Izvor zvuka može biti:

- Ambijentalni zvuk
- Usmjeravanje
- Telefon
- Radio

### 2:5 Ambijentalni zvuk (mikrofoni ovisni o razini zvuka)

Zaštite sluh od potencijalno štetnih razina buke. Smanjuje se neprekidna tutnjava i druga potencijalno štetna buka, ali ne morate pojačavati ton kada razgovarate s drugima.

Glasnoćom ambijentalnog zvuka podešava se funkcija određivanja razine buke u ambijentalnom zvuku. Može se postaviti na 4 razina i isključiti. Glasnoću podešavate pritiskom na gumb [+] ili [-].

### 2:6 Komunikacija licem u lice (Push-To-Listen, PTL, pritisak za slušanje) (sl. 4)

Značajka Push-To-Listen trenutačno isključuje glasnoću zvuka tehnologije Bluetooth® te uključuje mikrofone ovisne o odabranoj razini za zvuk. Za uključivanje značajke Push-To-Listen dvaput kratko (1 s) pritisnite gumb On/Off/Mode. Za isključenje značajke Push-To-Listen kratko pritisnite bilo koji gumb.

### 2:7 Vanjski izlaz (modeli \*FLX2)

Vanjska oprema može se priključiti putem kabela FLX2 sa standardnim priključkom. Dodatne informacije o ožičenju svog modela slušalice možete pročitati na popisu podataka o proizvodu ili se obratite svom zastupniku.

### 2:8 Gumb za vanjski PTT (modeli \*FLX2)

Gumbom PTT (Push-To-Talk, pritisni i govori) (sl. 7) ručno se upravlja radijskim prijenosom radija povezanih s vanjskim ulaznim priključkom.

### 2:9 Tehnologija Bluetooth® Multipoint\*\*

Ove slušalice podržavaju tehnologiju Bluetooth® Multipoint. Tehnologijom Bluetooth® Multipoint možete istovremeno povezati svoje slušalice s dva Bluetooth® uređaja. Ovisno o vrsti povezanih Bluetooth® uređaja i njihovim trenutačnim aktivnostima, slušalice na različite načine upravljaju Bluetooth®

uređajima. Slušalice dodjeljuju prioritet i koordiniraju aktivnost povezanih Bluetooth® uređaja.

**NAPOMENA:** Zadana je postavka Bluetooth® Single point, pa u načinu s postavkama slušalice morate aktivirati Bluetooth® Multipoint.

## 2:10 Uparivanje uređaja s tehnologijom Bluetooth®

(sl. 2, sl. 5)

Slušalice pri prvom uključivanju automatski ulaze u način rada za uparivanje. Glasovna poruka potvrđuje: „Bluetooth® pairing on“ (Uključeno je Bluetooth® uparivanje). Načinu rada za uparivanje možete pristupiti i putem izbornika (sl. 6). Na taj način možete upariti drugi uređaj. Ako je drugi uređaj uparen, možete upariti i još jedan uređaj dugim pritiskom na gumb Bluetooth® pri pokretanju slušalice.

Pročitajte odjeljak „**Konfiguracija slušalice**“.

Provjerite je li na Bluetooth® uređaju uključena komunikacija vezom Bluetooth®. Na Bluetooth® uređaju potražite i odaberite „WS ProTac XPI“. Dovršetak uparivanja potvrđuje se glasovnim porukama „pairing complete“ (uparivanje je dovršeno) i „connected“ (povezano).

**NAPOMENA:** Postupak uparivanja možete prekinuti u bilo kojem trenutku dugim pritiskom (2 s) na gumb Bluetooth® (sl. 7).

**NAPOMENA:** Samo jedan od uparenih uređaja može biti dvosmjerni komunikacijski radiouređaj.\*\* Slušalice podržavaju PTT putem tehnologije Bluetooth® samo ako dvosmjerni radiouređaj podržava protokol 3M™ PELTOR™ Push-To-Talk. Ako imate pitanja, obratite se lokalnom distributeru.

**NAPOMENA:** Kada uspješno uparite treći Bluetooth® uređaj, jedan od prethodno uparenih uređaja uklanja se iz slušalice. Ako je jedan od uređaja povezan, nepovezani se uređaj uklanja. U suprotnom se uklanja prvi upareni uređaj.

## 2:11 Ponovno povezivanje uređaja s tehnologijom Bluetooth®

Slušalice se po uključanju pet minuta pokušavaju ponovo povezati sa svim uparenim uređajima. Glasovna poruka „connected“ (povezano) potvrđuje povezivanje.

**NAPOMENA:** Ako se veza prekine, oglasit će se glasovna poruka „disconnected“ (veza je prekinuta).

## 2:12 Funkcija Bluetooth® veze

Bluetooth® je naziv tehničkog standarda bežičnog prijenosa kratkog dometa s radnim dometom od približno 10 metara. Ove se slušalice mogu koristiti s bilo kojim drugim uređajem s Bluetooth® vezom koji podržava profile slušalice (HSP), rad bez upotrebe ruku (HFP) ili usmjeravanje zvuka (A2DP).

• Glasovna poruka „no paired devices“ (nema uparenih uređaja) znači da nijedan uređaj s Bluetooth® vezom nije povezan sa slušalicama.

• Ako začujete poruku „connecting Bluetooth®, connected“ (uspostavljanje Bluetooth® veze, povezano), znači da je uređaj s Bluetooth® vezom povezan sa slušalicama i veza je uspostavljena.

• Ako začujete poruku „connecting Bluetooth®, connection failed“ (uspostavljanje Bluetooth® veze, neuspješno), znači da je uređaj s Bluetooth® vezom povezan sa slušalicama, ali veza nije uspostavljena.

## 2:13 Odgovaranje na telefonski poziv (sl. 7)

Kada su slušalice povezane s telefonom putem bežične tehnologije Bluetooth® i kada primite dolazni poziv, javite se kratkim pritiskom na gumb Bluetooth® na desnoj čašici.

## 2:14 Odbijanje poziva (sl. 7)

Za odbijanje telefonskog poziva pritisnite i držite gumb Bluetooth® dvije sekunde.

## 2:15 Namještanje glasnoće Bluetooth® veze (sl. 3)

Za namještanje jačine zvuka na aktivnom uparenom uređaju s Bluetooth® vezom pritisnite gumbke [+] ili [-].

## 2:16 Prebacivanje s telefona na slušalice i obratno (sl. 7)

Dok poziv traje, zvuk se sa slušalice može prebaciti sa slušalice na telefon pritiskom gumba Bluetooth® dvije sekunde. Da biste telefonski poziv vratili na slušalice, još jedanput pritisnite gumb Bluetooth® i držite ga dvije sekunde.

## 2:17 Završavanje telefonskog poziva (sl. 7)

Da biste završili telefonski poziv, kratko pritisnite gumb Bluetooth®.

## 2:18 Ponovo biranje (sl. 7)

Broj koji je zadnji biran na telefonu povezanom putem Bluetooth® veze može se ponovo birati. Pritisnite i držite gumb Bluetooth® dvije sekunde.

## 2:19 Glasovno biranje (sl. 7)

Za aktivaciju glasovnog upravljanja posljednjim uparenim uređajem kratko pritisnite gumb Bluetooth®.

## 3. KONFIGURACIJA SLUŠALICA (sl. 8)

Postavke se mijenjaju u izborniku. Pritisnite i otprilike dvije sekunde držite pritisnutima gumbke [+] i [-] da biste pristupili izborniku. Za pregledavanje izbornika kratko pritisnite gumb On/Off/Mode. Koraci u izborniku dolje su navedeni. Na svakom koraku izbornika gumbi [+] i [-] upotrebljavaju se za promjenu postavke i navigaciju kroz dostupne postavke. Svaki korak potvrđuje se glasovnom porukom. Nakon deset sekundi bez aktivnosti izbornik se vraća na glasnoću.

### 3:1 Bluetooth® pairing (Bluetooth® uparivanje) (sl. 6)

Kada glasovna poruka kaže: „Bluetooth® pairing“ (Bluetooth® uparivanje), kratko (1 s) pritisnite gumb [+] da biste pokrenuli uparivanje. Kratko (1 s) pritisnite gumb Bluetooth® za prekid uparivanja. Glasovna poruka potvrđuje: „Bluetooth® pairing on“ (uključeno je Bluetooth® uparivanje). Na Bluetooth® uređaju potražite i odaberite „WS ProTac XPI“. Dovršetak



uparivanja potvrđuju glasovne poruke „pairing complete“ (uparivanje dovršeno) i „connected“ (povezano). Kratko (1 s) pritisnite gumb [-] da biste prekinuli uparivanje. Oglasit će se glasovna poruka „pairing failed“ (uparivanje nije uspjelo).

### 3:2 VOX (Prijenos aktiviran glasom)

Funkcija VOX omogućuje automatski prijenos kada je razina zvuka mikrofona iznad razine funkcije VOX. To omogućuje radijsko odašiljanje bez pritiska na gumb Bluetooth®. Dvije su postavke: isključeni način (zadana postavka) i uključeni način za aktivaciju prijensa s glasovnim upravljanjem.

### 3:3 Battery type (Vrsta baterije)

Postavkom vrste baterije prilagodava se upozorenje niske razine napunjenosti baterije za različite vrste baterija. Može se podesiti za dvije vrste baterija: punjive i alkalne.

### 3:4 Reset (reset to factory default) (Resetiranje (Vraćanje na tvorničke postavke)) (sl. 9)

Da biste potvrdili vraćanje na tvorničke postavke, dvije sekunde držite gumb [+].

## 4. NAČIN POSTAVLJANJA (sl. 10)

Za pristup načinu postavljanja slušalice moraju biti isključene. Pritisnite i otprilike dvije sekunde držite pritisnutim gumb On/Off/Mode i gumb Bluetooth® da biste pokrenuli slušalice u načinu postavljanja. Pritisnite i otprilike dvije sekunde držite pritisnutim gumb [+] i [-] da biste pristupili proširenom izborniku. Za navigaciju kroz izbornik kratko pritisnite gumb On/Off/Mode. Koraci u izborniku dolje su navedeni. Na svakom koraku izbornika gumbi [+] i [-] upotrebljavaju se za promjenu postavke i navigaciju kroz dostupne postavke. Svaki korak potvrđuje se glasovnom porukom. Nakon deset sekundi bez aktivnosti izbornik se vraća na glasnoću.

### 4:1 Bluetooth® pairing (Bluetooth® uparivanje)

Kada začujete glasovnu poruku „Bluetooth® pairing“ (Bluetooth® uparivanje), kratko (1 s) pritisnite gumb [+] za pokretanje uparivanja. Kratko (1 s) pritisnite gumb Bluetooth® za prekid uparivanja. Glasovna poruka potvrđuje: „Bluetooth® pairing on“ (uključeno je Bluetooth® uparivanje). Na Bluetooth® uređaju potražite i odaberite „WS ProTac XPI“. Dovršetak uparivanja potvrđuju glasovne poruke „pairing complete“ (uparivanje dovršeno) i „connected“ (povezano). Kratko (1 s) pritisnite gumb [-] da biste prekinuli uparivanje. Oglasit će se glasovna poruka „pairing failed“ (uparivanje nije uspjelo).

### 4:2 VOX (Prijenos aktiviran glasom)

Funkcija VOX omogućuje automatski prijenos kada je razina zvuka mikrofona iznad razine funkcije VOX. To omogućuje radijsko odašiljanje bez pritiska na gumb Bluetooth®. Dvije su postavke: isključeni način (zadana postavka) i uključeni način za aktivaciju prijensa s glasovnim upravljanjem.

### 4:3 Battery type (Vrsta baterije)

Postavkom vrste baterije prilagodava se upozorenje niske razine napunjenosti baterije za različite vrste baterija. Može se podesiti za dvije vrste baterija: punjive i alkalne.

### 4:4 Reset (reset to factory default) (Resetiranje (Vraćanje na tvorničke postavke)) (sl. 9)

Da biste potvrdili vraćanje na tvorničke postavke, dvije sekunde držite gumb [+].

### 4:5 VOX mode (Način rada VOX)

Omogućite ili onemogućite funkciju VOX.

**NAPOMENA:** Kada je funkcija onemogućena, neće biti dostupna u izborniku.

### 4:6 Automatic power off (Automatsko isključivanje)

Automatsko isključivanje vrijeme je koje protekne prije nego što se slušalice automatski isključe ako se ne pritisne nijedan gumb ili ako nema prijensa. Dvije su postavke: isključeno i 4 sata (zadana postavka).

### 4:7 Bluetooth® streaming (Bluetooth® usmjeravanje)

Omogućivanje i onemogućivanje funkcije usmjeravanja. Prema zadanim je postavkama onemogućeno.

### 4:8 Bluetooth® Multipoint

Omogućivanje i onemogućivanje funkcije Multipoint. Prema zadanim je postavkama onemogućeno.

### 4:9 Microphone volume (Glasnoća mikrofona)

Povećavanje ili smanjivanje glasnoće mikrofona.

### 4:10 LED On/Off/Mode button (LED gumb On/Off/Mode)

Gumb On/Off/Mode osvjetljen je LED diodom koja naznačuje da su slušalice uključene.

## 5. ČIŠĆENJE I ODRŽAVANJE

Za čišćenje vanjskih školjki, obruča za glavu i jastučica za uši upotrijebite krpu natopljenu otopinom tople vode i sapuna.

**NAPOMENA: NEMOJTE uranjati zaštitne slušalice u vodu.**

Ako se zaštitne slušalice smoe od kiše ili znoja, okrenite štitnike za uši prema van, uklonite jastučice za uši i pjenaste obrube i pustite da se sve osuši prije ponovnog sastavljanja. Jastučici za uši i pjenasti obrubi habaju se upotrebom i trebate ih redovito pregledavati da biste uočili moguće napukline ili druga oštećenja. Ako se redovito upotrebljavaju, tvrtka 3M preporučuje zamjenu pjenastih obruba i jastučica za uši najmanje dva puta godišnje da biste zadržali predviđeno prigušivanje, higijenu i udobnost. Ako je jastučić za uši oštećen, treba ga zamijeniti. Pogledajte „Rezervni dijelovi/dodatna oprema“ u nastavku.



## UKLANJANJE I ZAMJENA JASTUČIĆA ZA UŠI

- L:1 Za uklanjanje jastučića za uši postavite prste ispod unutarnjeg ruba jastučića za uši i potegnite ravno prema van.
- L:2 Izvadite postojeće obrube i umetnite nove pjenaste obrube.
- L:3 Postavite jednu stranu jastučića u utor čašice, a zatim pritisnite suprotnu stranu tako da jastučić sjedne na svoje mjesto.

## UVJETI ZA KORIŠTENJE I POHRANU

Prije spremanja proizvoda izvadite baterije. Zaštitne slušalice nemojte pohranjivati na temperaturama većima od 55 °C (131 °F), primjerice na upravljačkoj ploči, na klupici iznad prtljažnika ili prozorskoj dasci, niti na temperaturama manjima od -20 °C (-4 °F). Zaštitne slušalice nemojte upotrebljavati na temperaturama višim od 50 °C (122 °F) ili nižima od 0 °C (32 °F).

## 6. REZERVNI DIJELOVI/DODATNA OPREMA

### 3M™ PELTOR™ HY83 higijenski komplet

Zamjenjivi higijenski komplet. Da biste osigurali neprekidno prigušivanje, higijenu i udobnost, zamijenite ga najmanje dvaput godišnje.

### 3M™ PELTOR™ HY80A higijenski komplet s gelom

Super mekana pjena za veću udobnost i ljepilo za visoke temperature prikladnije za toplija i zahtjevnija okružja.

### 3M™ PELTOR™ HY100A štitičnici za jednokratnu upotrebu

Štitičnici za jednokratnu upotrebu koji se lako postavljaju na jastučice za uši.

### 3M™ PELTOR™ HYM1000 štitičnik mikrofona

Traka otporna na vlagu i vjetar koja štiti mikrofona.

### 3M™ PELTOR™ ACK053 komplet punjivih baterija

Komplet punjivih NiMH baterija, 1900 mAh 2,4 V Raspon radne temperature: 0 °C (32 °F) – 50 °C (122 °F)

### 3M™ PELTOR™ FR09 punjač za baterije

Punjač za baterije PELTOR ACK053.

### 3M™ PELTOR™ FR08 izvor napajanja

Izvor napajanja za PELTOR FR09.

### 3M™ PELTOR™ M171/2 zaštita od vjetra za MT73 mikrofona

Učinkovita zaštita od buke vjetra. Produkuje vijek trajanja i štiti mikrofona. Jedan po pakiranju.

### 3M™ PELTOR™ 1180 SV poklopac odjeljka za baterije

Poklopac baterije za baterije tipa LR6 (AA) od 1,5 V.

### 3M™ PELTOR™ M60/2 zaštita od vjetra za ambijentalne mikrofona

Zaštita od vjetra za mikrofona.

## 3M™ PELTOR™ FLX2 kabeli za povezivanje

Obratite se zastupniku tvrtke 3M PELTOR.

## INFORMACIJE ZA FCC I IC

Uređaj je usklađen s 15. dijelom pravila FCC-a i specifikacijama kanadskog standarda za radijsku opremu koji su izuzete od licenci. Rad ovisi o sljedeća dva uvjeta: (1) Ovaj uređaj ne smije uzrokovati štetne interferencije i (2) ovaj uređaj mora prihvatiti sve primljene interferencije, uključujući interferencije koje bi mogle prouzročiti neželjeni način rada.

Ovaj je prenosivi uređaj sa svojom antenom u skladu s pravilima FCC/IC RF u vezi s ograničenim izlaganjem za širu javnost/nekontrolirano izlaganje. Antena koja se upotrebljava za ovaj uređaj ne smije biti kolocirana niti funkcionirati u kombinaciji s bilo kojom drugom antenom ili odašiljačem. Izmjene ili preinake na opremi koje nije izravno odobrila strana odgovorna za sukladnost mogle bi poništiti ovlaštenje korisnika da se služi ovom opremom.

**NAPOMENA:** Ispitivanjem je utvrđeno da je ovaj uređaj usklađen s ograničenjima za digitalne uređaje klase B prema 15. dijelu pravila FCC-a. Ova ograničenja postavljena su da bi se osigurala razumna zaštita od štetnih interferencija u stambenom prostoru. Ovaj uređaj stvara, upotrebljava i zrači energiju radijske frekvencije. Ako nije instaliran i ne koristi se u skladu s uputama, može uzrokovati štetnu interferenciju u radijskoj komunikaciji. Nema jamstva, međutim, da se interferencija neće javiti u pojedinim stambenim prostorima. Ako ovaj uređaj uzrokuje štetne smetnje, što se može utvrditi isključivanjem i uključivanjem opreme, korisniku se savjetuje uklanjanje smetnji pomoću jedne od sljedećih mjera ili više njih:

- Preusmjerite ili premjestite antenu.
- Povećajte udaljenost između uređaja koji uzrokuju smetnje.
- Obratite se tehničkoj službi tvrtke 3M.

**NAPOMENA:** Izmjene ili preinake na opremi koje nije izravno odobrio proizvođač mogle bi poništiti ovlaštenje korisnika da se služi ovom opremom.

CAN ICES-3 (B)/NMB-3(B)

## JAMSTVO I ODRICANJE OD ODGOVORNOSTI

**NAPOMENA:** Izjave u nastavku ne primjenjuju se u Australiji ni na Novom Zelandu. Korisnici se trebaju oslanjati na svoja zakonska prava.

**JAMSTVO:** U slučaju da se na bilo kojem proizvodu za osobnu zaštitu tvrtke 3M utvrdi manjkavost materijala ili izrade odnosno utvrdi se da proizvod nije u skladu s nekim izričitim jamstvom za određenu upotrebu, vaš jedini pravni lijek i jedina obveza tvrtke 3M je da, prema vlastitom odabiru, popravi ili zamijeni proizvod odnosno vrati vam iznos u visini kupovne cijene takvih dijelova ili proizvoda, pod uvjetom da ste tvrtku o tome na vrijeme obavijestili te da se može dokazati da je proizvod skladišten, održavan i upotrebljavan u skladu s pisanim uputama tvrtke 3M. OSIM AKO TO NIJE ZABRANJENO ZAKONOM, OVO JE JAMSTVO ISKLJUČIVO I MIJENJA BILO KOJE IZRIČITO ILI IMPLICIRANO

JAMSTVO PRIKLADNOSTI ZA PRODAJU, PRIKLADNOSTI ZA ODREĐENU SVRHU ILI DRUGO JAMSTVO KVALITETE ILI ONO KOJE PROISTJEČE IZ NAČINA POSLOVANJA, CARINSKIH PROPISA ILI OBIČAJA POSLOVANJA, OSIM ONIH VEZANIH UZ PRAVA VLASNIŠTVA ILI KRŠENJE PRAVA NA PATENTE. Tvrтка 3M nema jamstvenih obveza za bilo koji proizvod koji je neispravan zbog nepravilnog skladištenja, rukovanja ili održavanja, nepridržavanja uputa za korištenje proizvoda ili promjene odnosno oštećenja proizvoda zbog nezgode, nemara ili nepropisnog korištenja.

ODRICANJE OD ODGOVORNOSTI: OSIM AKO TO NIJE ZABRANJENO ZAKONOM, TVRTKA 3M NI U KOJEM SLUČAJU NEĆE BITI ODGOVORNA ZA BILO KAKVU IZRAVNU, NEIZRAVNU, POSEBNU, SLUČAJNU ILI POSLJEDIČNU ŠTETU ODNOSNO GUBITAK (UKLJUČUJUĆI GUBITAK ZARADE) POVEZAN S OVIM PROIZVODOM, NEOVISNO O KOJOJ JE PRAVNOJ TEORIJI RIJEČ. OVDJE NAVEDENI PRAVNI LIJEKOVI ISKLJUČIVI SU.

ZABRANJENE SU IZMJENE: Izmjene ovog uređaja ne smiju se provoditi bez pisane suglasnosti tvrtke 3M. Neovlaštene izmjene mogu poništiti jamstvo i ovlaštenje korisnika za rukovanje uređajem.

Za pravilno odlaganje baterija pratite lokalne propise o odlaganju krutog otpada. Mnoge punjive baterije moraju se reciklirati u skladu s lokalnim, državnim/županijskim i nacionalnim zakonima. Za pravilno odlaganje/recikliranje baterija ili kompleta baterija obavezno pratite lokalne propise o odlaganju krutog otpada. Osim toga, u Sjedinjenim Američkim Državama i Kanadi tvrtka 3M surađuje se tvrtkom Call2Recycle (RBRC) radi pružanja usluge recikliranja i osiguranja pravilne reciklaže punjivih baterija iz naših proizvoda. Pomoć za korištenje ove usluge potražite putem telefona za informacije o recikliranju baterija tvrtke Call2Recycle na broju 1-800-8-BATTERY (1-800-822-8837) ili upotrijebite mrežni vodič za reciklažu baterija tvrtke Call2Recycle na adresi [www.call2recycle.org](http://www.call2recycle.org).



**3M™ PELTOR™ WS™ ProTac XPI Headset**

MT15H7\*WS6\*

**BEVEZETÉS**

Gratulálunk termékéhez, és köszönjük, hogy 3M™ PELTOR™ hallásvédő megoldást választott! A 3M™ PELTOR™ WS™ ProTac XPI hallásvédő beépített Bluetooth® technológiával és a környező hangok hallgatását lehetővé tévő hangszintérzékeny funkcióval rendelkezik. A védelmi kommunikációtechnika új szintjére érkezett.

**FONTOS!**

Használatba vétel előtt a jelen útmutató összes biztonsági tudnivalóját el kell olvasni és meg kell érteni, majd azokat be kell tartani. Az útmutatót meg kell őrizni későbbi tanulmányozás céljából. További tájékoztatásért és esetleges kérdéseivel forduljon a 3M műszaki ügyfélszolgálatához (elérhetőségek az utolsó oldalon).

**RENDELTETÉS**

A 3M™ PELTOR™ fejhallgatók a dolgozók veszélyes zajszint elleni védelmét szolgálják úgy, hogy közben a felhasználó kommunikálhat a beépített Bluetooth® technológiával vagy egyéb hangeszközökkel, és a környezeti mikrofonokon át hallja a környezeti hangokat. A használat feltétele, hogy minden felhasználó olvassa el és értsen meg a mellékelt felhasználói útmutatót, valamint ismerje az eszköz használatát.

 **VIGYÁZAT**

Ez a hallásvédő eszköz segít csökkenteni a fület érő veszélyes zajt és más erős hangokat. Ha a hallásvédő eszközt rosszul vagy nem megszakításmentesen használja, azzal veszélyes zajszintnek teszi ki magát, amely halláskárosodáshoz vagy sérüléshez vezethet. A helyes használatról kérdezze meg felettesét, olvassa el a felhasználói útmutatót, vagy hívja fel a 3M műszaki ügyfélszolgálatához. Ha hallása eltompul, illetve cseng vagy zúg a füle a zajterhelés (például puskalövés) közben vagy után, vagy bármely más okból úgy érzi, rosszabbul hall, akkor azonnal hagyja el a zajos környezetet, és forduljon szakorvoshoz, illetőleg feletteséhez.

**Az itt leírtak be nem tartása súlyos vagy halálos balesetet idézhet elő:**

- Hangkommunikáció alatt csökkenhet a helyzetérzékítő képesség, és rosszabbul hallhatók a figyelmeztető hangriasztások. Mindennek legyen tudatában, és állítsa a hangerőt a még jól hallható legalacsonyabb szintre. A szórakoztató funkció bizonyos munkakörnyezetek esetén leronthatja a figyelmeztető hangjelzések hallhatóságát.
- A robbanásveszély miatt tilos a terméket potenciálisan robbanásveszélyes környezetben üzemeltetni.

**Az utasítások be nem tartása csökkentheti a fülvédő védelmi hatását, és halláskárosodás következhet be:**

- Kutatások szerint az illeszkedés eltérő minősége, az illesztésben való járatlanság és a felhasználó viselési motiválatlansága miatt a tényleges zajcsillapítás egyes felhasználók esetében elmaradhat a csomagoláson feltüntetett csillapítástól. A címken feltüntetett értékek és a becsült zajcsillapítás megállapításának módjáról tájékozódjon a helyileg hatályos jogszabályokból. A 3M emellett nyomtatékosan javasolja a hallásvédő illeszkedési tesztjének elvégzését is.
- A 3M nyomtatékosan javasolja a hallásvédő egyéni illeszkedési tesztjének elvégzését. Ha a tipikus munkahelyi védelmi szint becslését NRR vagy SNR segítségével végzik, akkor a 3M azt javasolja, hogy a zajcsillapítási értéket csökkentsék 50%-kal, illetve a hatályos előírások szerint.
- Gondoskodni kell a hallásvédő helyes megválasztásáról, illeszkedéséről, beállításáról és karbantartásáról. A tökéletes illeszkedés csökkenti a készülék hangerő-csillapítási hatékonyságát. A tökéletes illeszkedés érdekében olvassa el a mellékelt útmutatót.
- Minden használat előtt gondosan vizsgálja meg a hallásvédőt. Ha sérülést talál, valamilyen helyette egy sérülésmentes hallásvédőt, vagy kerülje el a zajos környezetet.
- Ha egyéb személyi védőfelszerelések használata is szükséges (például védőszemüveg vagy légzőmaszk), használjon azokhoz rugalmas és lapos pántokat, hogy a legkevésbé zavarják a fülvédő párnáinak felfekvését. Távolítsa el az összes zavaró tárgyat (például a haját, sapkáját, ékszerét, fülhallgatóját vagy a higiéniai fülpárnaborítást), amelyek zavarhatják a fülvédő párnáinak felfekvését, és ezzel ronthatják a fülvédő biztosította védelmet.
- Tilos a fejpántot vagy a nyakpántot meghajlítani vagy az alakját megváltoztatni, és mindig gondoskodni kell arról, hogy a fejpánt a megfelelő erővel, stabilan a helyén tartsa a fültokokat.
- A fülvédő és különösen annak párnái idővel elhasználódhatnak, ezért azokat gyakran át kell vizsgálni repedések és hangszivárgási helyeket keresve. A rendszeresen használt eszköz fülpárnáit és szivacsbetéteit a védelmi, higiéniai és kényelmi szint fenntartása érdekében évente legalább kétszer cserélni kell.
- A hallásvédő elektronikus hangáramkörének kimeneti erőssége meghaladhatja a napi határértéket. A hangerőt mindig állítsa a még jól hallható legalacsonyabb szintre.
- A fenti előírások be nem tartása esetén a fülvédő hallásvédelmi hatása súlyosan romolhat.

**EN 352 munkavédelmi figyelmeztetések:**

A hangszintérzékeny áramkör kimeneti teljesítménye ebben a hallásvédő készülékben meghaladhatja a külső hangszintet.

- A higiéniai fülpárnaborítás alkalmazása befolyásolhatja a fülvédők akusztikai teljesítményét.

- A működés minősége a telepek töltöttségi szintjének csökkenésével romolhat. Tipikus esetben mintegy 40 órányi folyamatos üzemidő várható a fűldugasztól.
- Az eszközt egyes vegyi anyagok károsíthatják. További adatok a gyártótól szerezhetők be.
- A sisakra szerelhető fűlvédők nagy méretben kaphatók. Az EN 352-3 szabvány szerinti, sisakra szerelhető fűlvédők közepes, kis, illetve nagy méretűek lehetnek. A közepes méretű, sisakra szerelhető fűlvédőt úgy tervezték, hogy a legtöbb viselőre az illeszkedjen a legjobban. A kis és nagy méretű, sisakra szerelhető fűlvédők azok számára készültek, akikre a közepes méretű fűlvédő nem illeszkedik.

#### FIGYELEM:

- Ha nem megfelelő típusú telepekre cseréli a meglévőket, robbanásveszély lép fel. Lásd: „**Tartalék alkatrészek, kiegészítők**”.
- Tilos az akkumulátort 40 °C feletti hőmérsékleten tölteni.
- ACK053 akkumulátor esetén csak 3M™ PELTOR™ FR09 USB-töltő és FR08 USB fali adapter használható.
- Telepekkel együtt tűzveszélyes, és égési sérüléseket okozhat. Tilos felnyitni, összetörni, 55 °C fölé hevíteni és elégetni.
- Tilos normál alkálielemeket és újratölthető elemeket vegyesen a készülékbe helyezni.
- Jellemzően 500 Hz alatti frekvenciájú zajkörnyezet esetén C-súlyozott környezeti zajszintet kell alkalmazni.
- Mindig az adott termékhez készült 3M márkájú pótalkatrészt kell használni. Az utángyártott alkatrészek használata csökkentheti a termék által biztosított védelem szintjét.

#### MEGJEGYZÉS

- A felhasználói útmutató betartásával viselve ezzel a hallásvédő eszközzel csökkenthető mind a folyamatos zajterhelés (pl. ipari zaj, gépjármű, repülőgép), mind a nagyon hangos zajimpulzusok (pl. puskalövés) okozta terhelés. Impulzusszerű zajterheléskor a hallásvédelem szükséges és tényleges szintjét nehéz előre megállapítani. Fegyverhang esetén a hatékonyságot egyébeken mellett a fegyver típusa, a lövések száma, a hallásvédő eszköz helyes megválasztása, illeszkedése, viselése és helyes karbantartása befolyásolja. Az impulzusszerű zajok elleni védekezést a [www.3M.com/hearing](http://www.3M.com/hearing) webhely ismerteti részletesebben.
- Bár a hallásvédő eszköz javasolható az impulzusszerű zajok káros hatásainak kivédésére, a zajcsillapítási besorolást (NRR) a folyamatos zaj csillapítására való képesség határozza meg, és ez nem feltétlenül mutatja pontosan az impulzusszerű zajok, például a lőfegyverek hangja elleni védelem mértékét (az USA Környezetvédelmi Hivatala, az EPA által előírt szöveg).
- A fűlvédő hangszintérzékeny hangerő-csillapítást biztosít. Viselőjének használat előtt ellenőriznie kell ennek helyes működését. Rendellenesség vagy hiba észlelésekor a felhasználónak a gyártó által javasolt karbantartást, illetve telepcserét el kell végeznie.
- Ez a fűlvédő elektromos hangbemenettel rendelkezik.

- Viselőjének használat előtt ellenőriznie kell ennek helyes működését. Rendellenesség vagy hiba esetén a felhasználónak a gyártói utasításokat kell követnie.
- A hallásvédővédő 82 dB(A) értékre korlátozza a fület érő szórakoztató hangjelet.
- Kanadában a fűlvédővel kombinált sisakokat használók kötelesek tanulmányozni az ipari munkavédelmi fejeződkről szóló CSA Z94.1 szabványt.
- Üzemi hőmérséklet-tartomány: 0 °C és 50 °C között
- Tárolási hőmérséklet-tartomány: -20 °C és 55 °C között

#### TANÚSÍTVÁNYOK

Ezennel a 3M Svenska AB kijelenti, hogy a Bluetooth® kommunikációs eszköz megfelel a 2014/53/EU számú és a CE jelöléshez szükséges egyéb vonatkozó irányelvek előírásainak.

A 3M Svenska AB kijelenti, hogy a védőfelszerelés (PPE) jellegű fejhallgató megfelel az (EU) 2016/425 számú uniós rendeletnek.

A megfelelőségi nyilatkozat ismerteti, hogy melyek a vonatkozó törvények és jogszabályok: [www.3M.com/peltor/doc](http://www.3M.com/peltor/doc). A megfelelőségi nyilatkozatban az esetleges egyéb vonatkozó típustanúsítványok is szerepelnek. A megfelelőségi nyilatkozat lehívásakor, keresse ki a kívánt cikkszámot. A fűlvédő cikkszáma az egyik fűltök alján található meg. Erre az alábbi képen látható példa.



A szabályszerűségi nyilatkozat nyomtatott példánya, valamint az irányelvek által előírt további tájékoztatás a vásárlás szerinti ország 3M-képviseletéinél is igényelhető. Az elérhetőségek a jelen használati útmutató végén találhatóak. Ezeket a személyi védőfelszereléseket évente felülvizsgálja a Finn Munkaegészségügyi Intézet (Finnish Institute of Occupational Health), 0403 számú testület, Topeliuksenkatu 41 b, FI-00250 Helsinki, Finnország – a típusengedély kibocsátója a PZT GmbH, 1974 sz. testület, Bismarckstrasse 264 B, DE-26389, Wilhelmshaven, Németország. A terméket az alábbi szabványok szerint bevizsgálták, és megfelelőnek találták: EN 352-1:2002, EN 352-3:2002, EN 352-4:2001/A1:2005, EN 352-6:2002 és EN 352-8:2008.



A terméket TILOS a válogatás nélkül kezelt háztartási hulladék között hulladékba helyezni! Az áthúzott keresek hulladékgyűjtőt ábrázoló szimbólum azt jelzi, hogy az összes EEE (elektromos és elektronikus berendezés), telep és akkumulátor hulladékba helyezését a helyi törvényeknek megfelelően, a rendelkezésre álló visszagyűjtő rendszeren keresztül kell elvégezni.

**LABORATÓRIUMI ZAJCSILLAPÍTÁS**

A csillapítási besorolás (SNR/NRR) megállapítása kikapcsolt állapotban történik.

EN 352 európai szabvány

Kutatások szerint az illeszkedés eltérő minősége, az illesztésben való járatlanság és a felhasználók viselési motívátlansága miatt a tényleges zajcsillapítás egyes felhasználók esetében elmaradhat a csomagoláson feltüntetett csillapítástól. A címkén feltüntetett értékek és a becsült zajcsillapítás megállapításának módjáról tájékozódjon a helyileg hatályos rendeletekből. A 3M emellett nyomtatékosan javasolja a hallásvédő illeszkedési tesztjének elvégzését is.

**Zajcsillapítási adatok magyarázata (A táblázat)****EN 352 európai szabvány**

- (A:1) Tipusleírás
- (A:2) Frekvencia (Hz)
- (A:3) Átlagos zajcsillapítás (dB)
- (A:4) Szórás (dB)
- (A:5) Feltételezett zajvédelmi érték, APV
- (A:6) Tömeg (g)

H = becsült hallásvédelmi érték magas frekvenciájú hangoknál ( $f \geq 2\,000$  Hz).

M = becsült hallásvédelmi érték közepes frekvenciájú hangoknál ( $500\text{ Hz} < f < 2\,000$  Hz).

L = becsült hallásvédelmi érték alacsony frekvenciájú hangoknál ( $f \leq 500$  Hz).

(E) Kritériumszint

H = magas frekvenciájú zaj kritériumszintje

M = közepes frekvenciájú zaj kritériumszintje

L = alacsony frekvenciájú zaj kritériumszintje

**ANSI S3.19-1974 USA-beli szabvány (B táblázat)**

A 3M nyomtatékosan javasolja a hallásvédő egyéni illeszkedési tesztjének elvégzését. Ha a tipikus munkahelyi védelmi szint becslését NRR vagy SNR segítségével végzik, akkor a 3M azt javasolja, hogy a zajcsillapítási értéket csökkentésként 50%-kal, illetve a hatályos előírások szerint.

- (B:1) Frekvencia (Hz)
- (B:2) Átlagos zajcsillapítás (dB)
- (B:3) Szórás (dB)

A hallásvédőt szabályosan viselő személy fülebe jutó zajszintre jó közelítést ad az A-súlyozott környezeti zajszint és az NRR közötti különbség.

Példa

1. A környezeti zajszint a fülnél mérve 92 dB(A) mellett.
2. Az NRR értéke 32 decibel (dB).
3. A fülbe jutó zajszint megközelítőleg 60 dB(A).

**AS/NZS 1270:2002 ausztráliai, ill. új-zélandi szabvány****(C táblázat)**

- (C:1) Tesztfrekvencia
- (C:2) Átlagos zajcsillapítás
- (C:3) Szórás
- (C:4) Átlag mínusz szórás

**Magyarázat az EN 352-6 európai szabvány szerinti elektronikus hangbemeneti szintekhez (D táblázat)**

- (D:1) Bemeneti jelszint, U; mV, RMS
- (D:2) Átlagos hangnyomásszint; dB(A)
- (D:3) Hangnyomásszórás; dB
- (D:4) Az a bemeneti jelszint, amely mellett a szórás egyszeres értékével növelt átlagérték 82 dB(A).

**A kritériumszintek magyarázata (E táblázat)****EN 352-4 európai szabvány**

A kritériumszint a környezeti zajnak az a dB(A) értékben kifejezett hangnyomásszintje, amely a fülvédő viselése mellett 85 dB(A) effektív értékkel terheli a fület. A zaj frekvenciatartalma szerint három különböző kritériumszint határozható meg.

H = nagy frekvenciájú zaj kritériumszintje

M = közepes frekvenciájú zaj kritériumszintje

L = alacsony frekvenciájú zaj kritériumszintje

**A munkavédelmisíkok-szerelvények táblázatának****jelmagyarázata (F táblázat)****EN 352-3 európai szabvány**

- (F:1) Sisak gyártója
- (F:2) Sisak típusa
- (F:3) Sisakszerelvény
- (F:4) Fejméret: S = kicsi, M = közepes, L = nagy

**MEGJEGYZÉS:** Ezek a fülvédők csak a F táblázatban felsorolt munkavédelmi sisakokra szerelhetők fel, és csak azokkal használhatók. Ezeket a fülvédőket az alábbi munkavédelmi sisakokon tesztelték, és előfordulhat, hogy ezektől eltérő típusú sisakon eltérő szintű védelmet biztosítanak.

**MEGJEGYZÉS:** Kiegészítő eszköz, például sisakra szerelt hallásvédő választásakor figyelembe kell venni a NIOSH jóváhagyási címke adatait, illetve a 3M műszaki ügyfélszolgálatától kell tájékoztatást kérni a jóváhagyott konfigurációról.

**ÖSSZETEVŐK**

- (G:1) Fejpánt (PVC, rozsdamentes acél)
- (G:2) Kétpontos rögzítő (POM)
- (G:3) Fülpárnák (PVC fólia, PUR hab)
- (G:4) Beszédmikrofon
- (G:5) On/Off/Mode [be/kil/üzemmód] gomb
- (G:6) (+) gomb
- (G:7) (-) gomb
- (G:8) Bluetooth® gomb
- (G:9) Külső kimenet PTT (\*-111 típusnál)
- (G:10) Külső bemeneti jack, FLX 2

## 1. BEILLESZTÉSI ÚTMUTATÓ

### 1:1 Fejpánt

(H:1) Húzza kijejjebb a fültokokat, majd billentse a fültokok tetejét kifelé, mivel a kábelnek a fejpánton kívülre kell kerülnie.

(H:2) A fültokok magassága úgy állítható be, hogy a fejpántot a helyén tartva a fültokokat felfelé vagy lefelé elcsúsztatjuk.

(H:3) A fejpántnak pontosan a fejtetőre kell kerülnie.

### 1:2 Nyakpánt

(J:1) Igazítsa a helyére a fülre felhelyezett fültokokat.

(J:2) A fültokokat a helyén tartva igazítsa a fejpántot a fejtetőre, majd rögzítse azt szorosan a helyén.

(J:3) A fejpántnak a fejtető közepére kell kerülnie, és a fejhallgató súlyának azon kell nyugodnia.

### 1:3 Sisakszerelvény

(K:1) Illessze a sisakszerelvényt a sisak nyílásaihoz, majd pattintsa be a helyére.

(K:2) Ellenőrizze, hogy a kábel kívül fut-e a fejpánton.

(K:3) Üzemi helyzet: Nyomja befelé a fejpántkereteket mindkét oldalon kattánásig. Gondoskodjon arról, hogy üzemi helyzetben sem a fültokok, sem a fejpántkeretek nem ütköznek a sisak peremébe, mert az zajszivárgást eredményezhet.

(K:4) Szellőztető helyzet: A fültokokat ne fedesse fel a sisakjára, mert ilyen helyzetben nem képesek szellőzni (K:5).

**MEGJEGYZÉS:** A sisakot nem szabad szellőző helyzetbe állított sisakszerelvénnyel tárolni, ilyenkor ugyanis a sisakszerelvény fűszül.

**MEGJEGYZÉS:** Ha nem használja a sisakot, ügyeljen, hogy a fültokok üzemi helyzetben maradjanak, ilyenkor ugyanis a sisakszerelvény kevésbé fűszül.

### 1:4 Mikrofon

(M:1) (M:2) A zajcsökkentési képesség megőrzése érdekében a beszédmikrofont a szájhoz nagyon közelre (3 mm-re) kell elhelyezni.

### 1:5 A sisakszerelvény-lemez cseréje

A különféle munkavédelmi sisakokra való megfelelő illeszkedés érdekében szükségessé válhat a sisakszerelvény-lemez cseréje. Az ajánlott szerelvényt az F táblázat ismerteti.

Az ettől eltérő lemezek a forgalmazótól szerezhetők be.

A művelethez csavarhúzó szükséges.

(N:1) Lazítsa ki a lemezt tartó csavart.

(N:2) Cserélje ki a lemezt ügyelve arra, hogy az helyes irányban álljon, majd húzza meg a csavart.

## 2. ÜZEMELTETÉSI ÚTMUTATÓ

### 2:1 Telepcseré (1. ábra)

1–2: Vegye le a teleptartó fedelét, majd helyezze be az elemeket, illetve az ACK053 akkumulátort.

3: A telepeket csak a teleptartó jelölésnek megfelelő polaritással szabad behelyezni. A gyenge telepfeszültséget

ismétlődő „low battery” [lemerül a telep] hangüzenet jelzi.

4–6: Akassza be a helyére, majd csukja le a teleptartó fedelét.

**MEGJEGYZÉS:** Csak 3M™ PELTOR™ FR09 USB-töltő és 3M™ PELTOR™ FR08 USB fali adapter használható a 3M™ PELTOR™ ACK053 akkumulátorhoz.

### 2:2 Üzemidő

Becsült üzemidő új AA alkalielemekkel vagy teljesen feltöltött ACK053 (1 900 mAh) akkumulátorokkal:

- Hangszintérzékeny funkcióval: mintegy X óra
- Bluetooth® és hangszintérzékeny funkcióval: mintegy 40 óra

### MEGJEGYZÉS:

Az üzemidő a környezettől, a hőmérséklettől és a telep típusától függően változó lehet.

### 2:3 Be- és kikapcsolás (2. ábra)

A fejhallgató be- vagy kikapcsolásához tartsa lenyomva az On/Off/Mode gombot mintegy 2 másodpercig. A készülék sikeres kikapcsolását, illetve bekapcsolását a „power on” [főkapcsoló be], illetve a „power off” [főkapcsoló ki] hangüzenet nyugtatja.

**MEGJEGYZÉS:** Ha négy órán keresztül nem végeznek rajta semmilyen művelet, akkor a fejhallgató automatikusan kikapcsol. Ezt az „automatic power off” [automatikus kikapcsolás] beszédhangüzenet jelzi.

### 2:4 A hangforrás hangerejének szabályozása (3. ábra)

A hangforrás hangereje a (+), illetve a (–) gomb rövid (1 másodperces) nyomva tartásával szabályozható. Az aktív hangforrás az On/Off/Mode gomb rövid (1 másodperces) nyomva tartásával módosítható.

A hangforrások az alábbiak lehetnek:

- Környezeti hang
- Adatfolyam
- Telefon
- Rádió

### 2:5 Környezeti hang (hangszintérzékeny mikrofonok)

A fül potenciálisan ártalmas zajszint elleni védelmére szolgál. A folyamatos morajt és egyéb potenciálisan ártalmas zajokat a készülék csökkenti, miközben a felhasználó normál módon, mégis hallhatóan beszélhet.

A környezetihangerő-beállítás a környező hangok hallgatását lehetővé tévő hangszintérzékeny funkciót szabályozza.

4 szint és a kikapcsolt üzemmód áll rendelkezésre.

A hangerőszint beállítható a (+), illetve a (–) gomb megnyomásával.

### 2:6 Szemtől szembeni kommunikáció (Push-To-Listen, PTL) (4. ábra)

A Push-To-Listen funkcióval – a Bluetooth®-jelet némitva, a hangszintérzékeny mikrofonokat aktiválva – azonnal hallgatható a környezet hangja. Az On/Off/Mode gomb kétszeri rövid (1 másodperces) megnyomásával aktiválja a Push-To-Listen



funkciót. A Push-To-Listen funkció bármely gomb rövid megnyomásával deaktiválható.

### 2:7 Külső bemenet (\*FLX2 modelleknél)

Külső eszköz egy szabványos csatlakozón keresztül, FLX2-kábelen át csatlakoztatható. Az adott fejhallgató esetén alkalmazott bekötésről tájékozódjon a termék adattábláján, vagy forduljon a helyi forgalmazóhoz.

### 2:8 Külső bemenet PTT (\*FLX2 modelleknél)

A külső jack bemenetre csatlakozó rádiók hangátvitelének manuális vezérlésére a PTT (Push-To-Talk) gomb (7. ábra) szolgál.

### 2:9 Bluetooth® Multipoint technológia\*\*

A fejhallgató támogatja a Bluetooth® Multipoint technológiát. A Bluetooth® Multipoint technológiával egyszerre két Bluetooth®-eszköz is csatlakoztatható. A csatlakoztatott Bluetooth®-eszközök típusától és az általuk éppen végzett műveletektől függően a fejhallgató képes különféle módon szabályozni is a Bluetooth®-eszközöket. A fejhallgató fontossági sorrendbe állítja és koordinálja a csatlakoztatott Bluetooth®-eszközök tevékenységét.

**MEGJEGYZÉS:** Az alapértelmezett beállítás a Bluetooth® Single point, míg a Bluetooth® Multipoint a fejhallgató beállításai között érhető el.

### 2:10 Bluetooth®-eszköz párosítása (2. és 5. ábra)

A fejhallgató első bekapcsoláskor automatikusan párosítási üzemmódba vált. Egy beszédhangüzenet nyugtázza, hogy „Bluetooth® pairing on” [Bluetooth®-párosítás bekapcsolva]. A felhasználó a menüből is beléphet párosítási üzemmódba. (6. ábra). Ez a második eszköz párosításakor lehet hasznos. Egy meglévő párosított eszköz esetén is párosítható egy további eszköz, ha a fejhallgató indításakor hosszan nyomva tartja a Bluetooth® gombot.

Lásd: „A fejhallgató konfigurálása.”

Ügyeljen, hogy a Bluetooth®-kommunikáció az adott Bluetooth®-eszközön aktívva legyen. Keresse ki és válassza ki a „WS Pro Tac XPI” elemet a kívánt Bluetooth®-eszközön. A párosítás megtörténtét a „pairing complete” [párosítás befejeződött] és a „connected” [csatlakoztatva] beszédhangüzenet nyugtázza.

**MEGJEGYZÉS:** A Bluetooth® gomb hosszú (2 másodperces) nyomva tartásával a párosítás bármikor leállítható (7. ábra).

**MEGJEGYZÉS:** Két párosított eszköz közül csak az egyik lehet kétirányú rádió.\*\* A fejhallgató csak akkor támogatja a Bluetooth®-alapú PTT funkciót, ha a kétirányú rádió támogatja a 3M™ PELTOR™ Push-To-Talk protokollt. Esetleges kérdésével forduljon a helyi forgalmazóhoz.

**MEGJEGYZÉS:** Egy harmadik Bluetooth®-eszköz sikeres párosításakor az egyik korábban párosított eszköz fejhallgatóval való párosítása megszűnik. Ha a kettő közül az egyik eszköz nincs csatlakoztatva, akkor annak szűnik meg a párosítása. Ellenkező esetben az elsőként párosított eszköz párosítása szűnik meg.

### 2:11 Bluetooth®-eszközök ismételt csatlakoztatása

A fejhallgató a bekapcsolást követő 5 percen keresztül próbálja az összes párosított eszközt ismét csatlakoztatni. A csatlakoztatást a „connected” [csatlakoztatva] beszédhangüzenet nyugtázza.

**MEGJEGYZÉS:** Ha a kapcsolat megszakad, azt a „disconnected” [kapcsolat bontva] beszédhangüzenet jelzi.

### 2:12 Bluetooth® funkció

A Bluetooth® egy olyan rövid távú átviteli szabvány neve, amelynél a hatótávolság mintegy 10 méter. A fejhallgató csak olyan másik Bluetooth®-képes eszközzel használható, amely támogatja a fejhallgató (HSP), a hanghívás (HFP) vagy a hangadatfolyam (A2DP) protot.

- Ha a „no paired devices” [nincs párosított eszköz] üzenetet hallja, akkor a fejhallgatóhoz nem csatlakozik Bluetooth®-eszköz.
- Ha a „connecting Bluetooth®, connected” [Bluetooth® csatlakoztatása, sikeres csatlakoztatás] üzenetet hallja, akkor a fejhallgatóhoz tartozik Bluetooth®-kompatibilis eszköz, és annak csatlakoztatása megtörtént.
- Ha a „connecting Bluetooth®, connection failed” [Bluetooth® csatlakoztatása, sikertelen csatlakoztatás] üzenetet hallja, akkor a fejhallgatóhoz tartozik Bluetooth®-eszköz, de annak csatlakoztatása nem történt meg.

### 2:13 Telefonhívás fogadása (7. ábra)

Ha a fejhallgató csatlakoztatva van a telefonhoz Bluetooth® vezeték nélküli technológiával, és bejövő hívás érkezik, akkor a hívás a jobb fültekón lévő Bluetooth® gomb rövid megnyomásával fogadható.

### 2:14 Hívás elutasítása (7. ábra)

A Bluetooth® gomb 2 másodperces nyomva tartásával a bejövő hívás elutasítható.

### 2:15 Bluetooth®-hangerő beállítása (3. ábra)

Az aktív csatlakoztatott Bluetooth®-eszköz hangereje a (+) és (-) gombbal módosítható.

### 2:16 A telefon és a fejhallgató közti átváltás (7. ábra)

Aktív hívás közben a hang a Bluetooth® gomb 2 másodperces megnyomásával átirányítható a headsetről a telefonkészülékre. Ha vissza kívánja venni a hívást a fejhallgatóra, nyomja 2 másodpercig a Bluetooth® gombot.

### 2:17 Telefonhívás befejezése (7. ábra)

A folyamatban lévő hívás a Bluetooth® gomb rövid megnyomásával fejezhető be.

### 2:18 Újratárcsázás (7. ábra)

A Bluetooth® kapcsolattal csatlakoztatott telefonkészüléken legutóbb tárcsázott szám újratárcsázható. Ehhez tartsa nyomva 2 másodpercig a Bluetooth® gombot.



## 2:19 Hangtárcsázás (7. ábra)

A legutóbb párosított eszköz hangvezérlése a Bluetooth® gomb rövid megnyomásával aktiválható.

## 3. A FEJHALLGATÓ KONFIGURÁLÁSA (8. ábra)

A beállítások a menüben módosíthatók. A menü a (+) és (-) gomb egyidejű, mintegy 2 másodperces nyomva tartásával érhető el. A On/Off/Mode gomb rövid megnyomásával lehet a menüt léptetni. A menüelemeket alább ismertetjük. Az egyes menüpontokban a (+) és (-) gombbal módosítható a beállítás, illetve léptethetők ez esetleges rendelkezésre álló beállítások. A menü minden léptetését hangüzenet nyugtázza. Ha tíz másodpercig nem történik műveletvégzés, akkor a rendszer a menüből visszatér a hangerő-beállítás üzemmódra.

### 3:1 Bluetooth® pairing [Bluetooth®-párosítás] (6. ábra)

Miután a „Bluetooth® pairing” [Bluetooth®-párosítás] beszédhangüzenet megszólalt, a párosítás a (+) gomb rövid (1 másodperces) megnyomásával kezdhető meg. A párosítás a Bluetooth® gomb rövid (1 másodperces) megnyomásával állítható le. Egy hangüzenet nyugtázza, hogy „Bluetooth® pairing on” [Bluetooth®-párosítás bekapcsolva]. Keresse ki és válassza ki a „WS ProTac XPI” elemet a kívánt Bluetooth®-eszközön. A párosítás megtörténtét a „pairing complete” [párosítás befejeződött] és a „connected” [csatlakoztatva] beszédhangüzenet nyugtázza. A párosítás a (-) gomb rövid (1 másodperces) megnyomásával állítható le. Ezt a „pairing failed” [sikertelen párosítás] hangüzenet nyugtázza.

### 3:2 VOX [hangaktivált átvitel]

Ha a mikrofonba a VOX-szintet meghaladó erősségű hang érkezik, akkor a VOX automatikusan hangátvitelre kapcsol. Így a Bluetooth® gomb megnyomása nélkül is kezdeményezhető rádiós hangátvitel. Két beállítás áll rendelkezésre: a kikapcsolt állapot (alapértelmezett) és a bekapcsolt állapot, amikor a hangaktivált átvitel aktív.

### 3:3 Battery type [telepek típusa]

A Battery type alatt állítható be, hogy a készülék milyen típusú telepek megfelelően jelezze a lemerülést. Két beállítás közül lehet választani: „rechargeable” [akkumulátor] és „alkaline” [alkálielem].

### 3:4 Reset [gyári alapértelmezések visszaállítása] (9. ábra)

A gyári alapértelmezések visszaállítása a (+) gomb 2 másodperces nyomva tartásával erősíthető meg.

## 4. BEÁLLÍTÁSI ÜZEMMÓD (10. ábra)

Beállítási üzemmódba lépéshez a fejhallgatót ki kell kapcsolni. A fejhallgató beállítási üzemmódban való indításához ezután tartsa lenyomva az On/Off/Mode és a Bluetooth® gombot mintegy 2 másodpercig. A bővített menü a (+) és (-) gomb egyidejű, mintegy 2 másodperces nyomva tartásával érhető el. A On/Off/Mode gomb rövid megnyomásával lehet a menüt léptetni. A menüelemeket alább ismertetjük. Az egyes menüpontokban a (+) és (-) gombbal módosítható a beállítás, illetve léptethetők ez esetleges rendelkezésre álló beállítások. A menü minden

léptetését hangüzenet nyugtázza. Ha tíz másodpercig nem történik műveletvégzés, akkor a rendszer a menüből visszatér a hangerő-beállítás üzemmódra.

### 4:1 Bluetooth® pairing [Bluetooth®-párosítás]

Miután a „Bluetooth® pairing” [Bluetooth®-párosítás] beszédhangüzenet megszólalt, a párosítás a (+) gomb rövid (1 másodperces) megnyomásával indítható. A párosítás a Bluetooth® gomb rövid (1 másodperces) megnyomásával állítható le. Egy hangüzenet nyugtázza, hogy „Bluetooth® pairing on” [Bluetooth®-párosítás bekapcsolva]. Keresse ki és válassza ki a „WS ProTac XPI” elemet a kívánt Bluetooth®-eszközön. A párosítás megtörténtét a „pairing complete” [párosítás befejeződött] és a „connected” [csatlakoztatva] beszédhangüzenet nyugtázza. A párosítás a (-) gomb rövid (1 másodperces) megnyomásával állítható le. Ezt a „pairing failed” [sikertelen párosítás] hangüzenet nyugtázza.

### 4:2 VOX [hangaktivált átvitel]

Ha a mikrofonba a VOX-szintet meghaladó erősségű hang érkezik, akkor a VOX automatikusan hangátvitelre kapcsol. Így a Bluetooth® gomb megnyomása nélkül is kezdeményezhető rádiós hangátvitel. Két beállítás áll rendelkezésre: a kikapcsolt állapot (alapértelmezett) és a bekapcsolt állapot, amikor a hangaktivált átvitel aktív.

### 4:3 Battery type [telepek típusa]

A Battery type alatt állítható be, hogy a készülék milyen típusú telepek megfelelően jelezze a lemerülést. Két beállítás közül lehet választani: „rechargeable” [akkumulátor] és „alkaline” [alkálielem].

### 4:4 Reset [gyári alapértelmezések visszaállítása] (9. ábra)

A gyári alapértelmezések visszaállítása a (+) gomb 2 másodperces nyomva tartásával erősíthető meg.

### 4:5 VOX mode [VOX üzemmód]

A VOX funkció engedélyezhető vagy letiltható.

**MEGJEGYZÉS:** Ha le van tiltva, akkor nem szerepel a menüben.

### 4:6 Automatic power off [automatikus kikapcsolás]

Az automatikus kikapcsolás alatt állítható be, hogy gombnyomás és hangátvitel hiányában mennyi idő elteltével következzen be a headset automatikus kikapcsolása. Két beállítás áll rendelkezésre: off [kikapcsolt], 4 hours [négy óra] (alapértelmezett)

### 4:7 Bluetooth® streaming [Bluetooth®-adatfolyam]

A hangadatfolyamat engedélyezése vagy letiltása Alapértelmezésben letiltva.

### 4:8 Bluetooth® Multipoint

A Multipoint funkció engedélyezése, letiltása. Alapértelmezésben letiltva.

**4:9 Microphone volume [mikrofon hangereje]**

Növelhető és csökkenthető a mikrofon erősítése.

**4:10 LED-es On/Off/Mode gomb**

Az On/Off/Mode gomb a készülék bekapcsolt állapotát jelző LED-et (fénykibocsátó diódát) tartalmaz.

**5. TISZTÍTÁS ÉS KARBANTARTÁS**

A külső burkolat, a fejpánt és a fülpárnák tisztítása langyos szappanos vízzel nedvesített textíliel történhet.

**MEGJEGYZÉS: Tilos a hallásvédőt vízbe meríteni.**

Az esőtől vagy izdasságtól átnedvesedett hallásvédő fültokjait kifelé kell fordítani, azokról a fülpárnát és a szivacsbetéteket el kell távolítani, majd a készülék száradását ilyen állapotban kell megvárni. A fülpárnák és a szivacsbetétek elhasználódhatnak, ezért rendszeresen meg kell vizsgálni, hogy nem keletkezett-e azokon például repedés vagy egyéb károsodás. Rendszeres használat esetén a 3M azt javasolja, hogy a felhasználó az állandó értékű zajcsillapítás, a higiénia és a kényelem érdekében évente legalább két alkalommal cserélje a szivacsbetéteket és fülpárnákat. A sérült fülpárnát ki kell cserélni. Lásd az alábbi „Tartalék alkatrészek, kiegészítők” szakaszt.

**A FÜLPÁRNÁK ELTÁVOLÍTÁSA ÉS CSERÉJE**

L:1 A fülpárna eltávolításához csúsztassa ujjaival a fülpárna belső pereme alá, majd egyenesen húzza ki a fülpárnát.  
L:2 Távolítsa el a meglévő betét(ek)et, majd helyezze be az új szivacsbetét(ek)et.  
L:3 Illeszze a fülpárna egyik szélét a fültokok kialakított horonyba, majd a másik oldal megnyomásával pattintsa a helyére a fülpárnát.

**ÜZEMI ÉS TÁROLÁSI FELTÉTELEK**

Tárolás előtt távolítsa el a telepeket! Tilos a hallásvédőt 55 °C feletti hőmérsékleten tárolni (például az autó első vagy hátsó ablakában), vagy –20 °C alatti hőmérsékleten tartani. A hallásvédő használata tilos 50 °C felett és 0 °C alatt.

**6. TARTALÉK ALKATRÉSZEK, KIEGÉSZÍTŐK****3M™ PELTOR™ HY83 higiéniai készlet**

Cserélhető higiéniai készlet. Cserélje legalább évente kétszer a tartós zajcsillapítás, a higiénia és a kényelem érdekében.

**3M™ PELTOR™ HY80A gélöltésű, higiéniai készlet**

Szuperfinom hab fokozza a kényelmet, és a magas hőmérsékletű ragasztó forróbb és nagyobb igénybevételű környezetekhez is megfelel.

**3M™ PELTOR™ HY100A Egyszer használatos védők**

Egyszer használatos védő, amely könnyen felhelyezhető a fülpárnára.

**3M™ PELTOR™ HYM1000 mikrofonvédő**

Nedvesség- és szélálló beszédmikrofon-védő szalag.

**3M™ PELTOR™ ACK053 újratölthető telepcsomag**

NiMH-akkumulátor, 1 900 mAh 2,4 V Üzemi hőmérséklet-tartomány: 0 °C és 50 °C között

**3M™ PELTOR™ FR09 akkumulátortöltő**

Töltő a PELTOR ACK053 számára.

**3M™ PELTOR™ FR08 tápegység**

Tápegység a PELTOR FR09 számára.

**3M™ PELTOR™ M171/2 szélárnyékoló MT73 beszédmikrofonhoz**

Hatékonyan véd a szél okozta zajtól. Védi a beszédmikrofont, és meghosszabbítja az élettartamát. Csomagonként egy darab.

**3M™ PELTOR™ 1180 SV telepfedél**

Telepfedél 1,5 V-os LR6 (AA) elemekhez.

**3M™ PELTOR™ M60/2 szélárnyékoló környezeti mikrofonhoz**

Szél elleni védelem a mikrofon számára.

**3M™ PELTOR™ FLX2 kiegészítő kábel**

Forduljon 3M PELTOR™ helyi márkakereskedőjéhez.

**FCC ÉS IC-ADATOK**

Az eszköz megfelel az FCC szabályzat 15. cikkelyében és az Industry Canada licenctmentes rádiós szabványában foglaltaknak. A működés a következő két feltétellel történik: (1) az eszköz nem okozhat káros interferenciát, és (2) az eszköznek minden beérkező interferenciát el kell viselnie, a működésre káros hatásúakat is beleértve.

Ez a hordozható eszköz antennájával megfelel az FCC/IC RF terhelési határértékének általános népesség és ellenőrzetlen terhelés esetén. A készülékhez használt antennát tilos áthelyezni, továbbá tilos más antennával vagy adókészülékkel együtt használni. A készüléknek a szabályok betartásáért felelős fél kifejezett engedélye nélküli módosítása, illetve átalakítása után a felhasználó elveszítheti a jogát a készülék üzemeltetésére.

**MEGJEGYZÉS:** Az eszköz az elvégzett bevizsgálás alapján megfelel az FCC szabályzat 15. cikkelyében foglalt, a B osztályú digitális eszközökre vonatkozó határértékeknek. Ezek a határértékek megfelelő védelmet hivatottak biztosítani az ártalmas szintű lakókörnyezeti interferencia ellen. Az eszköz rádiófrekvenciás energiát állít elő, használ fel és sugározhat ki, ezért az utasításokkal ellentétes telepítés és felhasználás esetén ártalmas interferenciát okozhat a rádiókommunikációban. Nem garantálható az sem, hogy szabályos telepítés esetén nem fordulhat elő interferencia. Ha az eszköz káros interferenciát okoz, amelynek tényéről a fejhallgató ki- és bekapcsolásával győződhet meg, javasoljuk, hogy az interferencia megszüntetése érdekében a következő lépéseket hajtsa végre:

- Helyezze át a vevőantennát, vagy fordítsa másik irányba.
- Helyezze egymástól távolabb a két egymást zavaró eszközt.
- Forduljon a 3M műszaki ügyfélszolgálatához.

**MEGJEGYZÉS:** Konkrétan nem engedélyezett módosítás, illetve átalakítás után a felhasználó elveszítheti a jogát a készülék üzemeltetésére.

CAN ICES-3 (B)/NMB-3(B)

#### **GARANCIA ÉS A FELELŐSSÉG KORLÁTOZÁSA**

**MEGJEGYZÉS:** Az alábbi nyilatkozat Ausztráliára és Új-Zélandra nem vonatkozik. A vásárló biztos lehet benne, hogy a törvények biztosította jogai érvényesek.

**GARANCIA:** Ha a 3M Personal Safety Division bármely terméke anyagában vagy kidolgozásában hibásnak bizonyulna, illetve az nem felelne meg garantált felhasználási célnak, akkor a 3M egyetlen kötelezettsége és az Ön kizárólagos kárpótlása az, hogy a 3M a saját belátása szerint megjavítja vagy kicseréli az ilyen részegységet vagy terméket, illetve visszatéríti annak vásárláskori árát, amennyiben Ön a problémát felénk időben jelezte, valamint csak azzal a feltétellel, hogy a termék tárolása, karbantartása és használata a 3M írásbeli útmutatójának betartásával történt. HA EZT TÖRVÉNY NEM TILTJA, A JELEN GARANCIA KIZÁRÓLAGOS, ÉS KIVÁLT MINDEN ESETLEGES KIFEJEZETT VAGY VÉLELMEZHETŐ FORGALMAZHATÓSÁGRA VAGY ADOTT CÉLRA VALÓ ALKALMASSÁGRA VONATKOZÓ VAGY MÁS MINŐSÉGI GARANCIÁT, ILLETVE OLYAN GARANCIÁT AMELY VALAMELY ÜZLETMENETI SZOKÁSBÓL VAGY GYAKORLATBÓL ERED, JOGCÍM ÉS SZABADALMI JOGOK MEGSÉRTÉSÉT KIVÉVE. A 3M a jelen garancia értelmében nem vállal semmilyen kötelezettséget az olyan esetekben, amikor a termékhibát helytelen tárolás, kezelés vagy karbantartás, illetve a termék útmutatójának be nem tartása, a termék módosítása, továbbá baleset, hanyagság vagy rendeltetészerűtlen használat okozta.

**FELELŐSSÉG KORLÁTOZÁSA:** AMENNYIBEN EZT TÖRVÉNY NEM TILTJA, A 3M MINDEN ESETBEN ELUTASÍJTJA A FELELŐSÉGET A JELENT TERMÉK OKOZTA ESETLEGES KÖZVETLEN, KÖZVETETT, SPECIÁLIS, ALKALOMSZERŰ VAGY KÖVETKEZMÉNYES VESZTESÉGÉRT VAGY KÁRÉRT (BELEÉRTVE A NYERÉSGIKIESÉST), FÜGGETLENŰL A BEBIZONYOSODOTT JOGCÍMTŐL. AZ ITT FELSOROLT KÁRPÓTLÁSOK KIZÁRÓLAGOSAK.

**ÁTALAKÍTANI TILOS:** Ezt az eszközt a 3M vállalat előzetes írásbeli hozzájárulása nélkül tilos átalakítani. A jogosulatlan átalakítás a garanciát érvénytelenítheti, a felhasználó pedig elveszítheti az eszköz üzemeltetésére szóló jogát. A telepet a helyi szilárdhulladék-lerakási rendeletek betartásával kell szabályosan hulladékba helyezni. A helyi, megyei vagy országos törvények sok akkumulátor esetében újrahaznosítást írnak elő. A telepet vagy akkumulátorokat mindig a helyi szilárdhulladék-lerakási rendeletek betartásával kell szabályosan újrahaznosítani, illetőleg hulladékba helyezni. Az USA-ban és Kanadában emellett a 3M vállalat kapcsolatban áll az újrahaznosítást végző Call2Recycle (RBRC) vállalattal a termékeinkben található akkumulátorok szabályos újrahaznosítása érdekében. Ha ezt a szolgáltatást igénybe kívánja venni, szíveskedjék felhívni a Call2Recycle telep-újrahaznosítási tájékoztatóvonalát az 1-800-8-BATTERY (1-800-822-8837) telefonszámon, illetve tanulmányozza az interneten a Call2Recycle telep-újrahaznosítási útmutatóját: [www.call2recycle.org](http://www.call2recycle.org).



### 3M™ PELTOR™ WS™ ProTac XPI Headset MT15H7\*WS6\*

#### INNGANGUR

Til hamingju og þakka þér fyrir að velja heyrnarverndarlausn frá 3M™ PELTOR™! 3M™ PELTOR™ WS™ ProTac XPI heyrnarhlífur eru búnar innbyggðri Bluetooth®-tækni og styrkstýringu fyrir umhverfislustun. Velkomin að næstu kynslóð persónuhlífa með samskiptabúnaði.

#### MIKILVÆGT

Lesstu vinsamlegast, gerðu þér grein fyrir öllum öryggisupplýsingum í leiðbeiningum þessum og farðu eftir þeim áður en þú tekur heyrnartólin í notkun. Geymdu leiðbeiningarnar til þess að geta leitað í þær síðar. Hafðu samband við tæknideild 3M (samskiptaupplýsingar er að finna á öftustu síðu).

#### ÆTLUÐ NOTKUN

Þessum 3M™ PELTOR™ heyrnartólum er ætlað að tryggja starfsfólki vernd gegn hættulegum hljóðstyrk um leið og notandinn getur átt samskipti með innbyggðri Bluetooth®-tækni eða öðrum hlustunarbúnaði og heyrð umhverfshljóð frá umhverfshljóðnemum. Gert er ráð fyrir því að allir notendur lesi og skilji meðfylgjandi leiðbeiningar notenda ásamt því að kunna að nota tækni.



#### VIÐVÖRUN

Heyrnarhlífarnar draga úr hættu á heilsutjóni vegna hávaða og annarra háværra hljóða. Séu heyrnarhlífur notaðar rangt eða notkun þeirra sleppt þann tíma sem dvalist er í hættulegum hávaða, getur það leitt til heyrnarskerðingar eða -taps. Ræddu við verkstjóra, kynntu þér leiðbeiningar notenda eða hafðu samband við tæknideild 3M til að kynna þér rétta notkun. Ef þér finnst eins og þú sért með bómull í eyrunum eða heyrir són eða suð í eða eftir hávaða (byssuskot meðtalin), eða ef þú hefur einhverja aðra ástæðu til að ætla að þú glímir við heyrnarvanda, skaltu yfirgefa hávaðasama umhverfið umsvifalaust og hafa samband við lækni og/eða verkstjóra þinn.

#### Sé ekki farið eftir leiðbeiningum þessum, gæti það leitt til alvarlegs líkamstjóns eða dauða:

- Sé hlustað á tónlist eða önnur hljóðskilaboð, getur það dregið úr athygli á umhverfinu og getunni til þess að heyrja viðvörunarkerki. Vertu á verði og hafðu hljóðið eins lágt stillt og mögulegt er að sætta sig við. Erfiðara getur reynt að heyrja viðvörunarkerki á vinnustaðnum á meðan hlustað er á afþreyingu.
- Notaðu ekki búnaðinn í mögulega sprengifimur umhverfi til að draga úr hættu á því að sprenging verði.

#### Sé ekki farið eftir leiðbeiningum þessum, gæti það dregið úr verndargetu heyrnarhlífanna og jafnvel leitt til heyrnartjóns:

- Rannsóknir benda til þess að hjá mörgum notendum sé hljóðeinangrun minni en hljóðdeyfingartölur á umbúðum gefa til kynna vegna frávíka við að fella hlífarnar að

hverjum notanda fyrir sig og færni hans og hvatningu til þess. Kynntu þér viðeigandi reglur um leiðbeiningar um aðlögun gilda á merkimiða og mat á hljóðdeyfingu. 3M mælir auk þess eindregið með því að kanna hvort heyrnarhlífur passa.

b. 3M mælir eindregið með því að hver og einn notandi felli heyrnarhlífarnar vandlega að sér. Sé notast við NRR- eða SNR-staðla til þess að meta dæmigerða vernd á vinnustað, mælir 3M með því að hávaðadeyfingildi sé lækkað um 50% í samræmi við gildandi reglugerðir.

c. Gættu þess að réttar heyrnarhlífur séu valdar, þeim komið fyrir, þær aðfelldar og haldið við. Sé búnaðinum komið fyrir á ófullnægjandi hátt, dregur það úr getu hans til þess að deyfa hávaða. Kynntu þér meðfylgjandi upplýsingar um rétta notkun.

d. Skoðuðu heyrnarhlífarnar fyrir hverja notkun. Séu þær skemmdar, veldu þér óskaddaðar heyrnarhlífur eða forðastu hávaðasamt umhverfi.

e. Sé nauðsynlegt að bæta við frekari persónuhlífum (t.d. öryggisgleraugum, öndunargrimum o.s.frv.), ber að velja sveigjanlegar og þunnar tegjur eða bönd til þess að þau hafi sem minnst áhrif á heyrnarhlífapúðana. Fjarlægðu allt annað (t.d. hár, húfur, skartgrip, heyrnartól, hreinlætishlífar o.s.frv.) sem gæti dregið úr einangrunargildi eyrnarhlífapúðanna og vermdargildi hlífanna.

f. Ekki beygja eða breyta lögun höfuðspöng eða hálsþöng og gættu þess að hún sé nógu öflug til þess að halda heyrnarhlífunum tryggilega á sinum stað.

g. Eyrnarhlífur og einkum þó eyrnapúðar geta orðið lélegir með tímanum og þá þarf að skoða með reglulegu millibili í leit að t.d. sprungnum og hljóðleka. Séu heyrnarhlífapúðarnir notaðir reglulega, ber að skipta um þá og frauðhringina að minnsta kosti tvisvar á ári til þess að viðhalda fullnægjandi vernd, hreinlæti og þægindum.

h. Frálag rafeindarásar í þessum heyrnarhlífum getur farið fram yfir dagleg hávaðamörk. Hafðu hljóðið eins lágt stillt og mögulegt er að sætta sig við.

i. Sé ekki farið eftir ofangreindum kröfum, skerðir það verndareiginleika eyrnarhlífanna verulega.

#### EN 352 Öryggisfyrirlysingur:

Frálag styrkstýrðrar rásar í þessum heyrnarhlífum gæti farið fram yfir ytri hávaðamörk.

- Séu einnota hlífur notaðar getur það haft áhrif á hljóðræðilega eiginleika eyrnarhlífanna.
- Afköst geta minnkað eftir því sem rafhlöðuhleðsla minnkar. Gera má ráð fyrir því að rafhláða í eyrnatöppunum endist dæmigert í 40 klukkutíma við samfellda notkun.
- Ákveðin efnafraeðileg efni geta valdið tjóni á vöru þessari. Nánari upplýsingar má fá hjá framleiðanda.
- Eyrnarhlífur þessar festar á hjálmar eru í „stóri stærð“.

Eyrnarhlífur fyrir hjálma sem uppfylla kröfur EN 352-3 eru í „millistærð“ eða „litilli stærð“ eða „stóri stærð“. Eyrnarhlífur í „millistærð“ fyrir hjálma henta meirihluta notenda.

Eyrnarhlífur í „litilli stærð“ eða „stóri stærð“ fyrir hjálma eru hannaðar fyrir notendur sem ekki geta notað eyrnarhlífur af „millistærð“.

**VARÚÐ:**

- Sé röng rafhlæða notuð, getur verið hættá á sprengingu. Sjá „Varahlutir/fylgihlutir“.
- Hlaðið ekki rafhlöðurnar við hærra hitasig en 40 °C (104 °F).
- Notið eingöngu 3M™ PELTOR™ USB-hleðslutæki FR09 og USB veggmillistykki FR08 með hleðslurafhlöðupakkanum ACK053.
- Hættá er á eldsvoða og brunasárum, séu rafhlöður notaðar. Ekki opna, brjóta, kveikja í eða hita upp í meira en 55°C (131°F).
- Ekki nota saman alkaline, venjulegar eða hleðslurafhlöður.
- Séu umhverfshljóðin að mestu undir 500 Hz, ætti að miða við C-vegin styrk umhverfshljóða.
- Notaðu ávallt sértilgreinda 3M varahluti. Sé notast við aðra varahluti en upprunalega gæti það dregið úr verndinni sem varan á að veita.

**ATHUGASEMD**

- Þegar heyrnarhlífarnar eru notaðar í samræmi við leiðbeiningar notenda, draga þær bæði úr stöðugum hávaða, svo sem í iðnaði eða frá ökutækjum og flugvélum, og skyndilegum hávaða, til dæmis byssuskotum. Erfitt er að segja fyrir um þá heyrnarvernd sem þörf er á eða í raun er veitt hvað varðar váhrif af skyndilegum hávaða. Það hefur áhrif á vernd gegn hávaða frá byssuskotum um hvaða tegund vopns er að ræða, hve mörgum skotum er hleypt af, hvaða heyrnarhlífir eru valdar, hvernig þær passa og eru notaðar, hvernig um þær er annast og fleira. Kynntu þér betur heyrnarvernd gegn skyndilegum hávaða á vefsíðunni [www.3M.com/hearing](http://www.3M.com/hearing).
- Jafnvel þótt hægt sé að mæla með því að heyrnarhlífir séu notaðar til að verjast áhrifum af óvæntum hávaða, byggist mat á hljóðdeyfingu (NRR) á deyfingu samfellds hávaða og er því ekki endilega nákvæm vísibending um þá vörn sem fæst gegn óvæntum og skyndilegum hávaða á borð við byssuhvell (orðalag að beiðni EPA).
- Heyrnartólin eru búin styrkstýrðri hljóðdeyfingu. Notandi ætti að kynna sér rétta notkun þeirra áður en hún hefst. Ef hljóð er bjagað eða vart verður við bilun ætti notandi að leita ráða hjá framleiðanda um viðhald og hvernig skipta á um rafhlöðu.
- Á heyrnarhlífum er innstunga fyrir hljóðtæki. Notandi ætti að kynna sér rétta notkun þeirra áður en hún hefst. Ef hljóð er bjagað eða vart verður við bilun ætti notandi að leita lausna í handbók framleiðanda.
- Heyrnarhlífarnar takmarka hljóðmerki við afþreyingarhlustun við 82 dB(A) við eyra.
- Þeir sem nota öryggishjálma með heyrnarhlífum í Kanada, skulu kynna sér CSA Staðal Z94.1 um öryggishjálma atvinnumanna.
- Hitastig við notkun: 0°C (32 °F) til 50 °C (122 °F)
- Hitastig við geymslu: -20 °C (-4 °F) til 55 °C (131 °F)

**VOTTANIR**

3M Svenska AB lýsir því hér með yfir að Bluetooth®-fjarskiptabúnaðurinn uppfyllir samræmiskröfur í tilskiptum 2014/53/EU og öðrum vídeigandi tilskiptunum til þess að uppfylla kröfur um CE-merkingu.

3M Svenska AB lýsir því einnig yfir að PPE-gerðar heyrnartólin séu í samræmi við reglugerð (EU) 2016/425.

Hægt er að fá upplýsingar um vídeigandi löggjöf með því að sækja samræmisýrslýsingu (DoC) á [www.3M.com/peltor/doc](http://www.3M.com/peltor/doc). Samræmisýrslýsingin sýnir einnig ef aðrar gerðarvottanir gilda um þau. Þegar samræmisýrslýsing er sótt, finndu vinsamlegast hlutanúmer þitt. Þú finnur hlutanúmer eyrnahlífanna neðst á annari skálinni. Dæmi um það má sjá á myndinni hér að neðan.



Hægt er að fá send afrit af samræmisýrslýsingu og viðbótarupplýsingum sem krafist er í tilskiptunum með því að hafa samband við 3M í því landi sem varan var keypt. Upplýsingar um tengiliði er að finna aftast í þessum notendaleiðbeiningum. PPE-tækið er endurskoðað árlega af Finnish Institute of Occupational Health, vottunarstofu nr. 0403, Topeliuksenkatu 41 b, FI-00250 Helsinki, Finnlandi, og gerðarvottað af PZT GmbH, vottunarstofnun nr. 1974, Bismarckstrasse 264 B, DE-26389 Wilhelmshaven, Þýskalandi. Varan hefur verið prófuð og vottuð í samræmi við EN 352-1:2002, EN 352-3:2002, EN 352-4:2001/A1:2005, EN 352-6:2002 og EN 352-8:2008.



**EKKI farga vörunni með öflokkuðu sorpi bæjarfélagsins!**  
Táknið sorptunna með krossi yfir þýðir að öllum EEE-búnaði (raf- og rafeindabúnaði), rafhlöðum og rafgeymum, skuli fargað í samræmi við reglur á hverjum stað með því að nýta sér móttöku- og afhendingarstöðvar þar.

**HLJÓÐDEYFING Í RANNSÓKNARSTOFU**

Hljóðdeyfingildi (SNR/NRR) var fundið þegar slökkt var á tækinu.

**Evrópustaðall EN 352**

Rannsóknir benda til þess að hjá mörgum notendum sé hljóðeinangrun minni en hljóðdeyfingargildi á umbúðum gefa til kynna vegna fráviks við að fella hlífarnar að hverjum notanda fyrir sig og færni viðkomandi og hvatningu til þess. Kynntu þér vídeigandi reglur um leiðbeiningar um aðlögun gilda á merkimiða og mat á hljóðdeyfingu. 3M mælir auk þess eindregið með því að kanna hvort heyrnarhlífir passa.

**Útskýring á töflum yfir hljóðdeygingu (tafla A)****Evrópuastaðal EN 352**

(A:1) Gerðarheiti

(A:2) Tíðni (Hz)

(A:3) Meðal hljóðdeyging (dB)

(A:4) Staðalfrávik (dB)

(A:5) Ætlað verndargildi, APV

(A:6) Þyngd (g)

H = Mat á heyrnarvernd vegna háttíðnihljóða ( $f \geq 2.000$  Hz).

M = Mat á heyrnarvernd vegna millitíðnihljóða

(500 Hz  $< f < 2.000$  Hz).L = Mat á heyrnarvernd vegna lágtíðnihljóða ( $f \leq 500$  Hz).

(E) Viðmíðsstig

H = Viðmíðsstyrkur fyrir háttíðnihljóð

M = Viðmíðsstyrkur fyrir millitíðnihljóð

L = Viðmíðsstyrkur fyrir lágtíðnihljóð

**Bandariskur staðal ANSI S3.19-1974 (tafla B)**

3M mælir eindregið með því að hver og einn notandi felli heyrnarhlífarnar vandlega að sér. Sé notast við NRR- eða SNR-staðla til þess að meta dæmigerða vernd á vinnustað, mælir 3M með því að hávaðadeyfingildi sé lækkað um 50% í samræmi við gildandi reglugerðir.

(B:1) Tíðni (Hz)

(B:2) Meðal hljóðdeyging (dB)

(B:3) Staðalfrávik (dB)

Sá hljóðstyrkur sem berst inn í eyrað, séu heyrnarhlífarnar notaðar, eru nokkurn veginn í samræmi við bilið á milli

A-vegins hljóðstyrks umhverfshljóða og NRR.

Dæmi

1. Hljóðstyrkur umhverfshljóða mældur við eyrað er 92 dB(A).  
2. NRR er 32 desíbel (dB).

3. Sá hljóðstyrkur sem berst inn í eyrað er um það bil jafngildur 60 dB(A).

**Ástralíu/Nýja-Sjálands staðal AS/NZS 1270:2002 (tafla C)**

(C:1) Prófunartíðni

(C:2) Meðal hljóðdeyging

(C:3) Staðalfrávik

(C:4) Meðal hljóðdeyging mínus staðalfrávik

**Útskýring á töflu yfir rafrænan ilagsstyrk hljóðs (tafla D)****Evrópskur staðal EN 352-6**

(D:1) Styrkur hljóðmerkis inn U (mV, RMS)

(D:2) Meðalstyrkur hljóðþrýstings (dB(A))

(D:3) Staðalfrávik hljóðþrýstings (dB)

(D:4) Styrkur hljóðs inn þar sem meðaltalið plús eitt

staðalfrávik jafngildir 82 dB(A).

**Útskýringar á töflu um viðmiðunarstig (tafla E)****Evrópuastaðal EN 352-4**

Viðmíðsstyrkur er styrkur hljóðþrýstings hávaðasams umhverfis í dB(A) sem skilar virkum 85 dB(A) styrk í eyrað þótt heyrnarhlífarnar séu í notkun. Viðmíðsstyrkir eru þrjár og skilgreindir á grundvelli tíðni hljóðsins.

H = viðmíðsstyrkur fyrir háttíðnihljóð.

M = viðmíðsstyrkur fyrir millitíðnihljóð

L = viðmíðsstyrkur fyrir lágtíðnihljóð

**Útskýringar varðandi hjálmfestingar fyrir öryggishjálma****atvinnumanna (tafla F)****Evrópuastaðal EN 352-3**

(F:1) Hjalmaframleiðandi

(F:2) Hjalmgjörð

(F:3) Hjalmfesting

(F:4) Höfuðstærð: S = Lítið, M = Miðlungs, L = Stórt

**ATHUGASEMD:** Einungis ætti að festa þessar eyrnahlífarnar á og nota með þeim öryggishjálum fyrir atvinnumenn sem tilgreindir eru í töflu F. Heyrnarhlífarnar þessar voru prófaðar ásamt eftirfarandi öryggishjálum fyrir atvinnumenn og gætu veitt öðruvísi vernd, séu þær settar á annars konar hjálma.

**ATHUGASEMD:** Þegar velja á fylgihluti, svo sem heyrnarhlífarnar festar á öryggishjálma, skal fara eftir leiðbeiningum á NIOSH-vottunarmiða eða haft samband við tæknideild 3M vegna vottaðra samsetninga.

**ÍHLUTIR**

(G:1) Höfuðspöng (PVC, ryðfritt stál)

(G:2) Tveggja punkta festibúnaður (POM)

(G:3) Eyrnapúði (PVC-þynna, PUR-frauð)

(G:4) Talhljóðnemi

(G:5) On/Off/Mode (Á/Af/Hamur) hnappur

(G:6) [+ ] hnappur

(G:7) [- ] hnappur

(G:8) Bluetooth®-hnappur

(G:9) Ytra tengi PTT (gerðir \*-111)

(G:10) Ytra tengi, FLX 2

**1. LEIÐBEININGAR UM UPPSETNINGU****1:1 Höfuðspöng**

(H:1) Renndu skálinum út og hallaðu efra hluta þeirra út

vegna þess að snúran á að vera fyrir utan höfuðspöngina.

(H:2) Stílltu hæð skálanna með því að renna þeim upp eða niður á meðan höfuðspönginni er haldið kyrr.

(H:3) Höfuðspöngin ætti að liggja þvert yfir hvirfilinn.

**1:2 Hálsspöng**

(J:1) Settu skálarnar á sinn stað yfir eyrunum.

(J:2) Haltu skálinum á sinum stað, komdu höfuðbandinu fyrir efst á hvirflinum og smelltu því í rétta stöðu.

(J:3) Höfuðbandið ætti að liggja yfir hvirfilinn eins og myndin sýnir og þyngd heyrnartólanna ætti að hvíla þar.

**1:3 Hjalmfesting**

(K:1) Komdu hjálmfestingunni fyrir í festiraufunum á hjálminum og smelltu henni á sinn stað.

(K:2) Gættu þess að snúran liggja utan við höfuðspöngina.

(K:3) Vinnustaða: Þrýstu höfuðspangarvirnum inn á við þar til þú heyrir smell báðum megin. Gættu þess að skálar og höfuðspangarvirnar þrýsti ekki á hjálmbúningina í vinnustöðu, það getur valdið hljóðleka.

(K:4) Loftræstistaða: Forðastu að leggja skálar að hjálminum því það hindrar loftræstingu (K:5).

**ATHUGASEMD:** Geymdu ekki hjálminn með hjálmfestingu í loftræstistöðu. Það skapar álag á hjálmfestinguna.



**ATHUGASEMD:** Gættu þess að skálarnar séu hafðar í vinnustöðu þegar hjálmurinn er ekki í notkun. Þannig er dregið úr álagi á hjálmfestinguna.

### 1:4 Hljóðnemi

(M:1) (M:2) Talhljóðnemi þarf að vera mjög nálægt munn til að fá bestu hávaðadæyfingu umhverfishljóða (3 mm).

### 1:5 Að skipta um hjálmfestiplötu

Það gæti þurft að skipta um hjálmfestiplötu til þess að festa hlífarnar rétt á hinar ýmsu tegundir iðnaðaröryggishjálma. Finndu ráðlagða festingu í töflu F. Aðrar plötur fást hjá seljanda. Til verksins þarf skráfjárn.

(N:1) Losaðu skrúfunu sem heldur plötunni.

(N:2) Skiptu um plötuna, gakkðu úr skugga um að hún snúi rétt og hertu svo skrúfunu.

## 2. LEIÐBEININGAR UM NOTKUN

### 2:1 Að skipta um rafhlöður (1. mynd)

1-2: Losaðu lokin af rafhlöðuhólfinu og settu Alkaline- eða ACK053-rafhlöður í.

3: Rafhlöðurnar verða að snúa rétt miðað við merkingu í rafhlöðuhólfi. Þegar hleðslan er orðin lítil eru raddskilaboðin „low battery“ (rafhlaða að tæmast) endurtekin.

4-6: Kræktu lokinu á og lokaðu rafhlöðuhólfinu.

**ATHUGASEMD:** Notaðu eingöngu 3M™ PELTOR™ USB hleðslutæki FR09 og 3M™ PELTOR™ USB veggmillistykki FR08 með 3M™ PELTOR™ ACK053.

### 2:2 Notkunartími

Ætlaður notkunartími með nýjum AA alkaline rafhlöðum og fullhlaðinni ACK053 hleðslurafhlöðu (1 900 mAh):

- Styrkstýrt: Um það bil X klukkustundir
- Bluetooth® og styrkstýring: u.þ.b. 40 klst.

### ATHUGASEMD:

Endingartími getur verið breytilegur en hann ræðst af umhverfi, hitastigi og rafhlöðu.

### 2:3 Kveikt/slökkt (2. mynd)

Kveiktu og slökktu á heymartölunum með því að þrýsta á On/Off/Mode hnappinn og halda honum niðri í um 2 sekúndur. Raddskilaboðin „power on“ (straumur á) eða „power off“ (straumur af) staðfesta að kveikt hafi verið á tækinu eða slökkt.

**ATHUGASEMD:** Það slökkvar sjálfkrafa á heymartækjunum eftir fjóra tíma án virkni. Raddskilaboðin „automatic power off“ (sjálfvirk slökkt á tækinu) gefa það til kynna.

### 2:4 Að stilla tónstyrk hljóðgjafa (3. mynd)

Stilltu tónstyrkinn með því að þrýsta stutt (1 sek.) á [+] eða [-] hnappinn. Skiptu um virkan hljóðgjafa með því að þrýsta stutt (1 sek.) á On/Off/Mode hnappinn.

Hljóðgjafinn getur verið:

- Umhverfishlustun
- Streymi
- Sími
- Talstöð

### 2:5 Umhverfishlustun (styrkstýrðir hljóðnemar)

Til verndar gegn hávaðastigi sem gæti valdið heymarskemmdum. Stöðugur gnýr og annar hávaði sem gæti mögulega valdið heymarskemmdum er lækkaður en áfram er hægt að tala eins og venjulega og láta heyrja í sér.

Styrkstilling umhverfishljóða stýrir styrkstýrðri stillingu fyrir umhverfishljóð. Hún er stillanleg í 4 þrepum og slökkt. Stilltu hljóðstyrk með því að þrýsta á [+] eða [-] hnappana.

### 2:6 Samskipti augliti til auglitis (PTL - Þrýsta-og-hlusta) (4. mynd)

Þrýsta-og-hlusta eiginleikinn gerir þér kleift að hlusta strax á umhverfið með því að deyfa hljóðstyrk Bluetooth® og virkja styrkstýrðu umhverfishljóðnema. Þrýstu tvísvar stutt (1 sek.) á On/Off/Mode hnappinn til að virkja Þrýsta-og-hlusta. Þrýstu stutt á hvaða hnapp sem er til að slökva á þrýsta-og-hlusta.

### 2:7 Ytri innstunga (\*FLX2 gerðir)

Hægt er að tengja ytri búnað með FLX2-snúrum með staðaltengi. Kynntu þér vinsamlegast tæknilysingarblaðið eða leitaðu til sölumanns til þess að afla þér upplýsinga um tengingar tækis þíns.

### 2:8 Ytra tengi PTT (\*FLX2 gerðir)

PTT-hnappurinn (yta-og-tala) (7. mynd) er notaður til þess að stýra handvirkri sendingum í viðtæki sem tengt er við ytri tenginguna.

### 2:9 Bluetooth® Multipoint fjölpointatækni\*\*

Þessi heymartól styðja Bluetooth® Multipoint fjölpointatækni. Notaðu Bluetooth® Multipoint fjölpointatækni til að tengja heymartólin við tvö Bluetooth® tæki samtímis. Það ræðst af gerð tengdra Bluetooth®-tækja og gildandi virkni þeirra á hvaða mismunandi hátt heymartólin stýra Bluetooth®-tækjunum. Heymartólin forgangsraða og samhæfa virkni tengdra Bluetooth®-tækja.

**ATHUGASEMD:** Sjálfgefning stilling er Bluetooth® Single point (einspunkta), þú þarft að virkja Bluetooth® Multipoint í uppsetningarham heymartólanna.



**2:10 Að para Bluetooth®-tæki (2. og 5. mynd)**

Í fyrsta sinn sem kveikt er á heymartækjunum, fara þau sjálfkrafa í þörunarham. Raddskilaboð staðfesta með „Bluetooth® pairing on“ (Bluetooth®-pörun í gangi). Það er einnig hægt að fara inn í þörunarham úr valmynd (6. mynd). Þetta má gera til að para annað tæki. Hafi annað tæki verið parað má einnig para eitt tæki í viðbót með því að þrýsta lengi á Bluetooth®-hnappinn þegar heymartólin eru ræst.

Sjá „Að samstillja heymartólin“.

Gættu þess að Bluetooth®-samskipti séu virk á Bluetooth®-tæki þínu. Leitaðu að og veldu „WS Pro Tac XPI“ á Bluetooth®-tæki þínu. Raddskilaboð staðfesta þegar pörun er lokið með „pairing complete“ (pörun lokið) og „connected“ (tengt).

**ATHUGASEMD:** Þú getur alltaf stöðvað þörunarferlið með því að þrýsta lengi (2 s) á Bluetooth®-hnappinn (7. mynd).

**ATHUGASEMD:** Aðeins annað tveggja paraðra tækja má vera talstöð.\*\* Heymartólin styðja eingöngu við PTT (ýta-og-tala) um Bluetooth® ef talstöðin styður 3M™ PELTOR™ ýta-og-tala samskiptamál. Hafðu samband við dreifingaraðilann, vakni einhverjar spurningar.

**ATHUGASEMD:** Þegar tekist hefur að para þrjú Bluetooth®-tækið er tenging við eitt áður paraðra tækja fjarlægð úr heymartólunum. Sé eitt tækjanna tengt er ótengda tækið fjarlæggt. Annars er fyrst paraða tækið fjarlæggt.

**2:11 Að endurtengja Bluetooth®-tæki**

Þegar kveikt er á heymartólunum, reyna þau að tengjast öllum þöruðum tækjum í 5 mínútur. Raddskilaboð staðfesta tenginguna með „connected“ (tengt).

**ATHUGASEMD:** Rofni tenging er það staðfest með raddskilaboðum, „disconnected“ (aftengt).

**2:12 Bluetooth®-virkni**

Bluetooth® er heiti á tæknistaðli fyrir þráðlaus samskipti á stuttum vegalengdum og er samskiptadrægnin um það bil 10 metrar. Hægt er að nota þessi heymartól með öðrum virkum Bluetooth®-tækjum sem styðja einhver eftirfarandi snið: heymartól (HSP), handfrjálst (HFP) eða hljóðstreymi (A2DP).

- Ef raddskilaboðin „no paired devices“ (ekki parað tæki) heyrast, er ekkert Bluetooth®-tæki tengt við heymartólin.
- Heyrist raddskilaboðin „connecting Bluetooth®, connected“ (tengi Bluetooth®, tengt) hefur Bluetooth®-tæki tengst heymartólunum og náð sambandi.
- Heyrist raddskilaboðin „connecting Bluetooth®, connected failed“ (tengi Bluetooth®, tenging mistókst) er Bluetooth®-tæki tengt heymartólunum en hefur ekki náð sambandi.

**2:13 Að svara í símann (7. mynd)**

Þegar heymartólin eru tengd við síma með þráðlausri Bluetooth®-tækni og símhringing berst er svarað með því að ýta snögg á Bluetooth®-hnappinn á hægrei skál.

**2:14 Að hafna símtali (7. mynd)**

Þrýstu á Bluetooth®-hnappinn og haltu honum niðri í 2 sekúndur til þess að hafna símtali.

**2:15 Að stilla hljóðstyrk Bluetooth® (3. mynd)**

Þrýstu á [+] eða [-] hnappana til að stilla hljóðstyrk virks paraðs Bluetooth®-tækis.

**2:16 Að víxla á milli síma og heymartóla (7. mynd)**

Hægt er að flytja símtal á meðan það stendur yfir í símtækið sjálft í stað þess að nota heymartólin með því að þrýsta á Bluetooth®-hnappinn í 2 sekúndur. Þrýstu aftur á Bluetooth®-hnappinn í 2 sekúndur til þess að flytja símtalið á ný í heymartólin.

**2:17 Að ljúka símtali (7. mynd)**

Símtali er slitið með því að þrýsta snögg á Bluetooth®-hnappinn.

**2:18 Hringja aftur í síðasta númer (7. mynd)**

Hægt er að hringja á ný í síðasta númerið sem hringt var í úr Bluetooth®-tengdum síma. Þrýstu á Bluetooth®-hnappinn og haltu honum í 2 sekúndur.

**2:19 Raddhringing (7. mynd)**

Þú virkjar raddstýringu síðasta paraða tækis með því að þrýsta snögg á Bluetooth®-hnappinn.

**3. AÐ SAMSTILLA HEYRNARTÓLIN (8. mynd)**

Stillingum er breytt í valmyndinni. Þrýstu á [+] eða [-] hnappinn í um það bil 2 sekúndur til að fá valmyndina upp. Þrýstu snögg á On/Off/Mode hnappinn til þess að fletta gegnum valmyndina. Þrepum valmyndar er lýst hér að neðan. [+] og [-] hnapparnir eru notaðir í hverju þrepi valmyndar til þess að breyta stillingu og fara í gegnum þær stillingar sem í boði eru. Raddskilaboð staðfesta hvert skref í valmynd. Valmynd fer aftur á styrkstillingarstöðu, hafi ekkert verið gert í tíu sekúndur.

**3:1 Bluetooth® pairing (Bluetooth®-pörun) (6. mynd)**

Þegar raddskilaboð segja „Bluetooth® pairing“ (Bluetooth®-pörun), þrýstirðu stutt (1 sek.) á [+] hnappinn til að hefja pörun. Þrýstu stutt (1 sek.) á Bluetooth®-hnappinn til að stöðva pörun. Raddskilaboð staðfesta „Bluetooth® pairing on“ (Bluetooth®-pörun virk). Leitaðu að og veldu „WS Pro Tac XPI“ á Bluetooth®-tæki þínu. Raddskilaboð staðfesta þegar pörun er lokið með „pairing complete“ (pörun lokið) og „connected“ (tengt). Þrýstu stutt (1 sek.) á [-] hnappinn til að stöðva pörun. Raddskilaboð staðfesta, „pairing failed“ (pörun mistókst).

**3:2 VOX (Raddstýrð sending)**

VOX leyfir sjálfvirka sendingu þegar hljóðstyrkur við hljóðnema er fyrir ofan VOX-stigið. Þannig má senda út hljóð án þess að þrýsta á Bluetooth®-hnappinn. Í boði eru tær stillingar, af (sjálfgildi) og á til að virkja raddstýrða sendingu.

### 3:3 Battery type (Rafhliðutegund)

Stillingin Rafhliðutegund stillir tilkynningu vegna mismunandi rafhliðugerða um að rafhlaða sé að tæmast. Hún er stillanleg fyrir tvær gerðir rafhlaða: hleðslurafhliður og alkaline.

### Reset (Að frumstillja á ný (verksmiðjustilling)) (9. mynd)

Haltu [+] hnappnum niðri í 2 sekúndur til þess að staðfesta endursetningu verksmiðjustillingar.

## 4. UPSETNINGARHAMUR (10. mynd)

Það þarf að vera slökkt á heymartólunum svo hægt sé að fara í uppsetningarham. Ræstu uppsetningarham heymartólanna með því að þrýsta á On/Off/Mode hnappinn og Bluetooth®-hnappinn og halda þeim niðri í um 2 sekúndur. Þrýstu á [+] og [-] hnappana í um 2 sekúndur til að komast í stóru valmyndina. Farðu um valmyndina með því að þrýsta stutt á On/Off/Mode hnappinn. Þrepum valmyndar er lýst hér að neðan. [+] og [-] hnapparnir eru notaðir í hverju þrepi valmyndar til að breyta stillingu og fara í gegnum þær stillingar sem í boði eru. Raddskilaboð staðfesta hvert skref í valmynd. Valmynd fer aftur á styrkstillingarstöðu, hafi ekkert verið gert í tíu sekúndur.

### 4:1 Bluetooth® pairing (Bluetooth®-pörun)

Þegar raddskilaboðin heyrast „Bluetooth® pairing“ (Bluetooth®-pörun), þrýstu stutt (1 s.) á [+] hnappinn til að hefja pörun. Þrýstu stutt (1 sek.) á Bluetooth®-hnappinn til að stöðva pörun. Raddskilaboð staðfesta „Bluetooth® pairing on“ (Bluetooth®-pörun virk). Leitaðu að og veldu „WS Pro Tac XPI“ á Bluetooth®-tæki þínu. Raddskilaboð staðfesta þegar pörun er lokið með „pairing complete“ (pörun lokið) og „connected“ (tengt). Þrýstu stutt (1 sek.) á [-] hnappinn til að stöðva pörun. Raddskilaboð staðfesta „pairing failed“ (pörun mistókst).

### 4:2 VOX (Raddstýrð sending)

VOX leyfir sjálfvirka sendingu þegar hljóðstyrkur við hljóðnema er fyrir ofan VOX-stigið. Þannig má senda út hljóð án þess að þrýsta á Bluetooth®-hnappinn. Í boði eru tvær stillingar, af (sjálgildi) og á til að virkja raddstýrða sendingu.

### 4:3 Battery type (Rafhliðutegund)

Stillingin Rafhliðutegund stillir tilkynningu vegna mismunandi rafhliðugerða um að rafhlaða sé að tæmast. Hún er stillanleg fyrir tvær gerðir rafhlaða: hleðslurafhliður og alkaline.

### 4:4 Reset (Að frumstillja á ný (verksmiðjustilling))

(9. mynd)

Haltu [+] hnappnum niðri í 2 sekúndur til þess að staðfesta endursetningu verksmiðjustillingar.

### 4.5 VOX mode (VOX-hamur)

Að virkja eða afvirkja VOX-ham.

**ATHUGASEMD:** Þetta er ekki í boði í valmyndinni þegar aðgerðin er afvirkjuð.

### 4:6 Automatic power off (Sjálfvirk slökkt á tækinu)

Stillingin Sjálfvirk slökkt á tækinu er sá tími sem líður áður en heymartólin slökkva sjálfkrafa á sér, sé hvorki ýtt á hnappa né útsending á sér stað. Í boði eru tvær stillingar: af og 4 klukkustundir (sjálgildi).

### 4:7 Bluetooth® streaming (Bluetooth®-streymi)

Virkja eða afvirkja streymi. Afvirkja er sjálgild stilling.

### 4:8 Bluetooth® Multipoint (Bluetooth® Multipoint fjölpunktakerfi)

Virkja eða afvirkja Multipoint fjölpunktsvirknina. Afvirkja er sjálgild stilling.

### 4:9 Microphone volume (Hljóðstyrkur hljóðnema)

Auka eða minnka hljóðnemamögnun.

### 4:10 Ljóstvistur (LED) On/Off/Mode hnappur

On/Off/Mode hnappur er lýstur upp með ljóstvisti (LED) sem gefur til kynna að kveikt sé á heymartólunum.

## 5. HREINSUN OG VIÐHALD

Notaðu klút vættan í sápu og heitu vatni til þess að þrifa ytri skálar, höfuðspöng og eyrnarpúða.

### ATHUGASEMD: EKKI setja heyrnarhlífarnar ofan í vatn.

Ef heyrnarhlífarnar blotna í rigningu eða af svita, skaltu snúa eyrnahlífunum út, fjarlægja eyrnarpúða og frauðfóður og láta allt þorna áður en þær eru settar saman á ný. Eyrnapúðar og frauðfóður getur skemmt við notkun og leita ætti reglubundið að sprungum í þeim og öðrum skemmdum. 3M mælir með því að skipt sé um frauðfóður og eyrnarpúða að minnsta kosti tvisvar á ári við reglubundna notkun til þess að tryggja áreiðanlega hljóðdeyfingu, hreinlæti og þægindi. Skemmist eyrnarpúði, ber að skipta um hann. Sjá „Varahlutir/fylgihlutir“ neðar.

### AÐ FJARLÆGJA UM EYRNAPÚÐA OG SKIPTA UM ÞÁ

L:1 Settu fingur undir innri brún eyrnarpúðans og kiptu honum ákveðið beint út til þess að fjarlægja hann.  
L:2 Fjarlægðu frauðfóður sem fyrir er og settu nýtt í staðinn.  
L:3 Komdu annarri hlið eyrnarpúðans fyrir í gróþinni á eyrnaskálinni og þrýstu svo hinum megin á þar til eyrnarpúðinn smellur á sinn stað.

### AÐSTÆÐUR VIÐ NOTKUN OG GEYMSLU

Fjarlægðu rafhlöðurnar áður en tækio er sett í geymslu. Ekki geyma heyrnarhlífarnar við hærri hitastig en 55 °C (131 °F), t.d. á mælaborði, hillu eða í gluggakistu, eða undir -20 °C (-4 °F). Ekki nota heyrnarhlífarnar við meiri hita en 50 °C (122 °F), eða undir 0 °C (32 °F).

## 6. VARAHLUTIR/FYLGJHLUTIR

### 3M™ PELTOR™ HY83 Hreinlætisbúnaður

Útskiptanlegur hreinlætisbúnaður. Skiptu um a.m.k. tvisvar á ári til að tryggja samfellda deyfingu, hreinlæti og þægindi.

### 3M™ PELTOR™ HY80A Gelhreinlætisbúnaður

Ofurmjúkt frauð fyrir aukin þægindi og háhitapolið lím fyrir heitt og kröfuhart umhverfi.

### 3M™ PELTOR™ HY100A Einnota hlíf

Einnota hlíf sem auðvelt er að koma fyrir á eyrnapúðana.

### 3M™ PELTOR™ HYM1000 Hljóðnemahlíf

Raka- og vindhelt límband sem verndar talnemann.

### 3M™ PELTOR™ ACK053 Hleðslurafhlaða

NiMH hleðslurafhlaða, 1.900 mAh 2,4 V Notkunarvið hvað varðar hitastig: 0 °C (32 °F) til 50 °C (122 °F)

### 3M™ PELTOR™ FR09 Hleðslutæki

Hleðslutæki fyrir PELTOR ACK053.

### 3M™ PELTOR™ FR08 Aflgjafi

Aflgjafi fyrir PELTOR FR09.

### 3M™ PELTOR™ M171/2 Vindhlíf fyrir MT73 gerð talhljóðnema

Virk vörn gegn vindgnaði. Eykur endingartíma talhljóðnemans og verndar hann. Í pakknum er ein hlíf.

### 3M™ PELTOR™ 1180 SV Rafhlöðulok

Rafhlöðulok til notkunar með 1,5 V rafhlöðum af gerð LR6 (AA).

### 3M™ PELTOR™ M60/2 Vindhlíf fyrir umhverfishljóðnema

Vindhlíf fyrir hljóðnema.

### 3M™ PELTOR™ FLX2 Tengisnúra

Harðu vinsamlegast samband við umboðsmann 3M PELTOR.

## FCC- OG IC-UPPLÝSINGAR

Tækið er í samræmi við 15. kafla FCC-reglna og tæknilysingar fjarskiptastaðla hjá Industry Canada vegna undanþágu leyfis. Notkun er háð tveimur eftirfarandi skilyrðum: (1) Tækið má ekki valda hættulegum truflunum, og (2) Tækið verður að þola alla truflun sem það tekur á móti, þar með talið truflun sem orsakað getur óæskilega virkni.

Þetta handbæra tæki með loftneti uppfyllir takmörkunarkröfur FCC/IC RF um váhrif á almennung / óstýrð váhrif. Ekki má hafa loftnet þessa tækis á sama stað eða láta það virka í tengslum við annað loftnet eða sendi. Allar breytingar eða tilhlíðranir á búnaðinum sem ekki eru ótvírætt samþykktar af þeim sem ábyrgur er fyrir hlífingu hans gætu ógilt heimild notanda til að nota búnaðinn.

**ATHUGASEMD:** Tækið hefur verið prófað og er metið uppfylla lágmarkskröfur gerðar til rafeindabúnaðar af flokki B, í samræmi við 15. kafla FCC-reglna. Lágmarkskröfumar eru gerðar til að veita eðlilega vernd gegn hættulegum truflunum í uppsetningu í íbúðahverfi. Tækið framleiðir, notar og getur gefið frá sér útvarpsbylgjuorku, og getur valdið hættulegum truflunum á fjarskiptum sé það ekki uppsett og notað í samræmi við leiðbeiningar. Það er hins vegar engin trygging fyrir því að truflanir geti ekki átt sér stað í ákveðinni uppsetningu. Valdi tæki þetta hættulegum truflunum sem hægt er að fá staðfestar með því að slökkva og kveikja á því, er notandinn hvattur til þess að lagfæra truflunina með einni eða fleirum eftirfarandi aðgerða:

- Að snúa móttökulofnetinu eða snúa því.
- Að lengja bilið á milli tækjanna sem áhrif hafa hvort á annað.
- Leitaðu til tæknideildar 3M.

**ATHUGASEMD:** Allar breytingar eða tilhlíðranir á búnaðinum sem ekki eru ótvírætt samþykktar af framleiðanda gætu ógilt heimild notanda til að nota búnaðinn.

CAN ICES-3 (B)/NMB-3(B)

**ÁBYRGÐ OG TAKMÖRKUN SKAÐABÓTASKYLDA**

**ATHUGASEMD:** Eftirfarandi yfirlýsingar eiga ekki við í Ástralíu og á Nýja-Sjálandi. Neytendur ættu að treysta á lögvarin réttindi sín.

**ÁBYRGÐ:** Komi í ljós að einhver vara frá 3M Personal Safety Division sé gölluð hvað efnivið eða handbragð varðar og ekki í samræmi við ótvíærða ábyrgð varðandi sérstakan tilgang, er eina skuldbinding 3M og úrbót þér til handa sú að 3M velur sjálf um að gera við, skipta um eða endurgreiða þér kaupverð viðkomandi hluta eða vöru, að því tilskyldu að þú hafir tilkynnt í tíma um vandamálið og að staðfest sé að varan hafi verið geymd, henni viðhaldið og hún notuð í samræmi við skriflegar leiðbeiningar 3M. ÁBYRGÐ ÞESSI EINSKORÐAST VIÐ OG KEMUR Í STAÐINN FYRIR ALLA YFIRLÝSTA ÁBYRGÐ EÐA ÁBYRGÐ SEM GEFIN ER Í SKYN UM SELJANLEIKA, GAGNSEMI Í ÁKVEÐNUM TILGANGI EÐA AÐRA ÁBYRGÐ UM GÆÐI EÐA ÁBYRGÐ SEM SPRETTUR AF SÖLU, VENJU EÐA NOTKUN Í STARFI, NEMA HVAÐ VARÐAR TILKALL OG VEGNA BROTA GEGN EINKALEYFI. 3M ber samkvæmt ábyrgð þessari engar skyldur vegna neinnar vöru sem ekki skilar ætluðum árangri vegna ófullnægjandi eða rangrar geymslu, meðferðar eða viðhalds, þegar ekki er farið eftir leiðbeiningum með vörunni eða þegar henni er breytt eða hún skemmd af slysi eða vegna vanrækslu eða rangrar notkunar.

TAKMÖRKUN Á ÁBYRGÐ: 3M SKAL AÐ ENGU LEYTI BERA ÁBYRGÐ Á NEINU BEINU, ÓBEINU, SÉRSTÖKU, TILFALLANDI EÐA AFLEIDDU TJÓNI EÐA SKEMMDUM (ÞAR MEÐ TALID HAGNAÐARTAP) SEM SPRETTUR AF VÖRU ÞESSARI, BURTSÉÐ FRÁ ÞVI HVADA LAGAKENNINGUM ER BEITT, NEMA ÞAR SEM ÞAÐ ER BANNAD LÖGUM SAMKVÆMT. ÚRRÆÐI EINSKORÐAST VIÐ ÞAÐ SEM HÉR ER GREINT FRÁ.

**ENGAR BREYTINGAR:** Ekki skal gera neinar breytingar á tæki þessu nema með skriflegu samþykki 3M fyrirtækisins. Óheimilar breytingar gætu ógilt ábyrgð og heimild notanda til þess að nota tækið.

Farðu eftir reglum á hverjum stað um förgun fastra efna til að farga rafhlöðum á ábyrgan hátt. Þess er oft krafist í lögum og reglugerðum í héraði, landsvæði eða í landslögum að hleðslurafhlöður séu endurnýttar. Farðu ætíð eftir reglum á hverjum stað um förgun fastra efna til að farga rafhlöðum eða endurnýta þær á ábyrgan hátt. Fyrirtæki 3M vinnur einnig að því í bæði Bandaríkjunum og Kanada, í samstarfi við Call2Recycle (RBRC), að bjóða endurnýtingu til að stuðla að því að hleðslurafhlöður úr tækjum þess séu endurnýtt á viðeigandi hátt. Þú ferð fram á aðstoð við að nýta þér þjónustuna með því að hringja í þjónustusíma Call2Recycle vegna endurnýtingar á rafhlöðum, 1-800-8-BATTERY (1-800-822-8837), eða leita ráða í leiðbeiningum Call2Recycle um endurnýtingu á rafhlöðum á netinu. Slóðin er [www.call2recycle.org](http://www.call2recycle.org).



### 3M™ PELTOR™ WS™ ProTac XPI Headset MT15H7\*WS6\*

#### INTRODUZIONE

Congratulazioni e grazie per aver scelto le protezioni acustiche 3M™ PELTOR™!  
3M™ PELTOR™ WS™ ProTac XPI è una protezione acustica con tecnologia Bluetooth® incorporata e funzione dipendente dal livello di rumore per i suoni circostanti. Siamo lieti di presentare la nuova generazione di protezioni che consentono la comunicazione!

#### IMPORTANTE

Leggere, comprendere e rispettare tutte le informazioni importanti per la sicurezza nelle presenti istruzioni prima dell'uso. Conservare le presenti istruzioni per riferimento futuro. Per ulteriori informazioni o eventuali domande, contattare l'assistenza tecnica 3M (i contatti sono riportati nell'ultima pagina).

#### USO PREVISTO

Questi headset 3M™ PELTOR™ sono progettati per proteggere gli utenti da livelli di rumore pericolosi pur consentendo loro di comunicare grazie alla tecnologia Bluetooth® incorporata o ad altri dispositivi audio nonché di ascoltare i suoni circostanti per mezzo di microfoni ambientali. Tutti gli utenti sono tenuti a leggere e comprendere le istruzioni fornite ed a familiarizzare con l'uso di questo dispositivo.



#### AVVERTENZA

Queste protezioni acustiche contribuiscono a ridurre l'esposizione a rumori pericolosi e altri suoni forti. Il mancato utilizzo o l'uso improprio delle protezioni acustiche può causare lesioni o perdita dell'udito in caso di esposizione a rumori pericolosi. Per il corretto utilizzo, rivolgersi al proprio superiore, consultare le presenti istruzioni o contattare l'assistenza tecnica 3M. Se l'udito diventa monotono oppure si avverte un tintinnio o un brusio durante o dopo l'esposizione ai rumori (compresi i colpi d'arma da fuoco), o se per qualsiasi altro motivo si sospetta un problema all'udito, l'udito potrebbe essere a rischio. Lasciare immediatamente l'ambiente rumoroso e consultare un medico del lavoro e/o il proprio superiore.

#### Il mancato rispetto di queste istruzioni può provocare gravi lesioni personali o morte:

- L'ascolto di altre comunicazioni audio può ridurre la propria consapevolezza situazionale e la propria capacità di udire i segnali di avvertimento. Rimanere sempre all'erta e regolare il volume audio al livello minimo accettabile. L'udibilità dei segnali di avvertimento in un determinato luogo di lavoro può essere compromessa dall'uso della funzione di intrattenimento.
- Per ridurre i rischi associati all'innescò di un'esplosione, non utilizzare questo prodotto in un'atmosfera potenzialmente esplosiva.

#### Il mancato rispetto di queste istruzioni può compromettere la protezione offerta dalle cuffie e provocare la perdita dell'udito:

- Le ricerche evidenziano che molti utenti possono riscontrare un'attenuazione del rumore inferiore ai valori indicati sulla confezione, in seguito a variazioni di aderenza, correttezza di montaggio e motivazione dell'utente. Fare riferimento ai regolamenti applicabili per ulteriori indicazioni su come adattare i valori riportati e stimare il livello di attenuazione. Inoltre, 3M raccomanda di verificare sempre l'aderenza delle protezioni acustiche prima dell'uso.
- 3M raccomanda di verificare sempre l'aderenza delle protezioni acustiche prima dell'uso. In caso di utilizzo del valore NRR o SNR per la stima della protezione tipica sul luogo di lavoro, 3M raccomanda di ridurre il valore di attenuazione del rumore del 50% oppure in conformità ai regolamenti applicabili.
- Accertarsi che la protezione acustica sia stata scelta, indossata, regolata e sottoposta a manutenzione correttamente. L'inserimento errato del dispositivo riduce l'efficacia di attenuazione del rumore. Per l'inserimento corretto, consultare le istruzioni allegate.
- Ispezionare accuratamente la protezione acustica prima di ogni utilizzo. In caso di danni, scegliere una protezione acustica integra o evitare l'ambiente rumoroso.
- Qualora si renda necessario l'uso di ulteriori dispositivi di protezione individuale (ad es. occhiali protettivi, respiratori ecc.), si raccomandano stanghette flessibili, piatte e sottili oppure cinghie tali da ridurre al minimo l'interferenza con la tenuta degli auricolari. Rimuovere tutti gli altri elementi non necessari (ad es. capelli, cappelli, gioielli, inserti auricolari, coperture igieniche ecc.) che potrebbero interferire con la tenuta degli auricolari e compromettere la protezione offerta dalle cuffie.
- Evitare di piegare e rimodellare la bardatura temporale nucale e accertarsi che presenti una forza adeguata per mantenere saldamente in posizione le cuffie.
- Le cuffie e gli auricolari in particolare sono soggetti a normale usura e devono essere controllati regolarmente onde rilevare eventuali crepe o infiltrazioni di rumore. In caso di utilizzo regolare, si raccomanda di sostituire gli auricolari e i rivestimenti in schiuma almeno due volte all'anno, per mantenere un livello elevato di protezione, igiene e comfort.
- Il segnale in uscita dal circuito audio elettrico di questa protezione acustica può superare il livello acustico limite giornaliero. Regolare il volume audio al livello minimo accettabile.
- Il mancato rispetto delle presenti raccomandazioni può compromettere seriamente il livello di protezione delle cuffie.

Indicazioni di sicurezza a norma EN 352:

Il segnale in uscita dal circuito dipendente dal livello di rumore di questa protezione acustica può superare il livello del rumore esterno.

- Il montaggio di kit igienici sugli auricolari può

compromettere le caratteristiche di attenuazione del rumore delle cuffie.

- Le prestazioni possono diminuire di pari passo all'uso della batteria. Le batterie delle cuffie presentano generalmente un'autonomia di 40 ore circa in caso di utilizzo continuo.

- Questo prodotto può essere intaccato da diverse sostanze chimiche. Ulteriori informazioni possono essere richieste al produttore.

- Le cuffie montate sull'elmetto sono di taglia Large. Le cuffie montate sull'elmetto conformi alla norma EN 352-3 sono di taglia Medium, Small oppure Large. Le cuffie montate sull'elmetto di taglia Medium sono adatte alla maggior parte degli utenti. Le cuffie montate sull'elmetto di taglia Small oppure Large sono progettate per gli utenti per i quali la taglia Medium non è adatta.

#### ATTENZIONE:

- In caso di sostituzione con un tipo errato, sussiste il rischio di esplosione della batteria. Vedere "**Ricambi/accessori**".

- Non ricaricare le batterie a temperature superiori a 40°C (104°F).

- Utilizzare esclusivamente 3M™ PELTOR™ caricabatterie USB FR09 e l'adattatore a muro USB FR08 con il gruppo batterie ricaricabile ACK053.

- Le batterie sono soggette al rischio di incendio e ustioni. Non aprirle, forarle, riscaldarle a temperature superiori a 55°C (131°F) o incenerirle.

- Evitare di mescolare batterie alcaline, standard o ricaricabili.

- Per gli ambienti caratterizzati prevalentemente da rumori con frequenze inferiori a 500 Hz, deve essere applicato il livello di rumore ambientale ponderato su C.

- Utilizzare sempre ricambi specifici per il prodotto 3M.

L'uso di ricambi non autorizzati può compromettere il livello di protezione fornito dal prodotto.

#### NOTA

- Se utilizzate nel rispetto delle presenti istruzioni per l'uso, queste protezioni acustiche contribuiscono a ridurre l'esposizione sia ai rumori continui, quali rumori industriali o di veicoli e aeromobili, che ai rumori impulsivi estremamente elevati, fra cui i colpi d'arma da fuoco. È difficile prevedere la protezione acustica richiesta e/o effettiva in caso di esposizione a rumori impulsivi. Ad esempio, per i colpi d'arma da fuoco, il tipo di arma e il numero di proiettili sparati, ma anche la scelta, l'inserimento e l'utilizzo corretti della protezione acustica, la sua corretta conservazione e altre variabili influenzano le prestazioni. Per saperne di più sulle protezioni acustiche per i rumori impulsivi, visitare il sito [www.3M.com/hearing](http://www.3M.com/hearing).

- Nonostante le protezioni acustiche possano essere raccomandate per la protezione dagli effetti nocivi del rumore impulsivo, il grado di riduzione del rumore (NRR) è basato sull'attenuazione del rumore continuo e potrebbe non fornire un'indicazione accurata della protezione ottenibile da rumori impulsivi come ad esempio lo sparo di un'arma da

fuoco (indicazione richiesta dalla EPA).

- Queste cuffie sono dotate di funzione dipendente dal livello di rumore. L'utente deve verificarne il corretto funzionamento prima dell'uso. In caso di anomalia o difetto, l'utente deve rivolgersi al produttore per informazioni sulla manutenzione e sulla sostituzione della batteria.

- Queste cuffie sono dotate di ingresso audio elettrico. L'utente deve verificarne il corretto funzionamento prima dell'uso. In caso di distorsioni o difetti, l'utente deve rivolgersi al produttore per maggiori informazioni.

- Questa protezione acustica limita il segnale audio di intrattenimento a 82 dB(A) effettivi all'orecchio.

- In Canada, gli utenti di elmetti rigidi abbinati a cuffie protettive devono fare riferimento alla normativa CSA Z94.1 in materia di dispositivi di protezione per la testa in ambito industriale.

- Temperatura di esercizio: da 0°C (32°F) a 50°C (122°F)

- Temperatura di conservazione: da -20°C (-4°F) a 55°C (131°F)

#### CERTIFICAZIONI

Con la presente, 3M Svenska AB dichiara che la comunicazione Bluetooth® è conforme alla Direttiva 2014/53/UE e alle altre direttive appropriate, quindi soddisfa i requisiti previsti per il marchio CE. 3M Svenska AB dichiara inoltre che il DPI di tipo headset è conforme al Regolamento (UE) n. 2016/425.

La legislazione applicabile può essere determinata facendo riferimento alla Dichiarazione di Conformità (DoC) all'indirizzo [www.3M.com/peltor/doc](http://www.3M.com/peltor/doc). La DoC riporta inoltre eventuali altre omologazioni di tipo applicabili. Per scaricare la DoC corretta, fare riferimento al numero di particolare del prodotto. Il numero di particolare delle cuffie è riportato sotto una delle coppe, come illustrato di seguito.



Una copia della dichiarazione di conformità e maggiori informazioni sulle direttive applicabili possono essere richieste contattando 3M nel Paese di acquisto. Per i contatti, vedere le ultime pagine delle presenti istruzioni per l'uso. Questo DPI è soggetto a revisione annuale da parte di Finnish Institute of Occupational Health, Organismo notificato numero 0403, Topeliuksenkatu 41 b, FI-00250 Helsinki, Finlandia, ed esame del tipo da parte di PZT GmbH, Organismo notificato numero 1974, Bismarckstrasse 264 B, DE-26389, Wilhelmshaven, Germania. Il prodotto è stato testato e omologato in conformità alle norme EN 352-1:2002, EN 352-3:2002, EN 352-4:2001/A1:2005, EN 352-6:2002, EN 352-8:2008.



NON smaltire il prodotto come rifiuto urbano indifferenziato! Il simbolo del cassonetto con le ruote barrato da una croce indica che tutti i prodotti elettrici ed elettronici, le batterie e gli accumulatori devono essere smaltiti nel rispetto delle normative locali vigenti per mezzo dei sistemi di ritiro e raccolta disponibili.

### ATTENUAZIONE IN LABORATORIO

Il grado di riduzione del rumore (SNR/NRR) è stato ottenuto con il dispositivo spento.

Normativa europea EN 352

Le ricerche evidenziano che molti utenti possono riscontrare un'attenuazione del rumore inferiore ai valori indicati sulla confezione, in seguito a variazioni di aderenza, correttezza di montaggio e motivazione dell'utente. Fare riferimento ai regolamenti applicabili per ulteriori indicazioni su come adattare i valori riportati e stimare il livello di attenuazione. Inoltre, 3M raccomanda di verificare sempre l'aderenza delle protezioni acustiche prima dell'uso.

#### Legenda dei dati di attenuazione (Tabella A)

##### Normativa europea EN 352

(A:1) Denominazione del modello

(A:2) Frequenza (Hz)

(A:3) Attenuazione media (dB)

(A:4) Deviazione standard (dB)

(A:5) Valore di protezione previsto, APV

(A:6) Peso (g)

H = Protezione acustica stimata per i suoni ad alta frequenza ( $f \geq 2.000$  Hz).

M = Protezione acustica stimata per i suoni a media frequenza ( $500 \text{ Hz} < f < 2.000$  Hz).

L = Protezione acustica stimata per i suoni a bassa frequenza ( $f \leq 500$  Hz).

(E) = Livello di riferimento

H = Livello di riferimento per i rumori ad alta frequenza.

M = Livello di riferimento per i rumori a media frequenza.

L = Livello di riferimento per i rumori a bassa frequenza.

##### Normativa americana ANSI S3.19-1974 (Tabella B)

3M raccomanda di verificare sempre l'aderenza delle protezioni acustiche prima dell'uso. In caso di utilizzo del valore NRR o SNR per la stima della protezione tipica sul luogo di lavoro, 3M raccomanda di ridurre il valore di attenuazione del rumore del 50% oppure in conformità ai regolamenti applicabili.

(B:1) Frequenza (Hz)

(B:2) Attenuazione media (dB)

(B:3) Deviazione standard (dB)

Il livello di rumore all'orecchio di una persona, indossando correttamente le protezioni acustiche, corrisponde approssimativamente alla differenza tra livello di rumore ambientale ponderato su A e grado di riduzione del rumore (NRR).

Esempio

1. Il livello di rumore ambientale misurato all'orecchio è 92 dB(A).

2. Il grado di riduzione del rumore (NRR) è 32 decibel (dB).

3. Il livello di rumore all'orecchio corrisponde approssimativamente a 60 dB(A).

### Normativa AS/NZS 1270:2002 per Australia/Nuova Zelanda (Tabella C)

(C:1) Frequenza di prova

(C:2) Attenuazione media

(C:3) Deviazione standard

(C:4) Media meno deviazione standard

### Legenda del livello dell'ingresso audio elettrico (Tabella D)

#### Normativa europea EN 352-6

(D:1) Livello del segnale in ingresso U (mV, RMS)

(D:2) Livello di pressione acustica media (dB(A))

(D:3) Deviazione standard della pressione acustica (dB)

(D:4) Livello del segnale in ingresso al quale il valore medio aumentato di una deviazione standard corrisponde a 82 dB(A).

### Legenda dei livelli di riferimento (Tabella E)

#### Normativa europea EN 352-4

Il livello di riferimento è il livello di pressione acustica in dB(A) dell'ambiente rumoroso, corrispondente a 85 dB(A) effettivi all'orecchio quando si indossano le protezioni acustiche. Sono stati definiti tre livelli di riferimento a seconda della frequenza del rumore.

H = livello di riferimento per i rumori ad alta frequenza.

M = livello di riferimento per i rumori a media frequenza.

L = livello di riferimento per i rumori a bassa frequenza.

### Legenda della tabella degli attacchi per elmetti di sicurezza industriali (Tabella F)

#### Normativa europea EN 352-3

(F:1) Produttore dell'elmetto

(F:2) Modello dell'elmetto

(F:3) Attacco per elmetto

(F:4) Grandezza della testa: S = Small, M = Medium, L = Large

**NOTA:** Queste cuffie devono essere utilizzate esclusivamente con gli elmetti di sicurezza industriali indicati nella Tabella F. Le cuffie sono state testate in combinazione ai seguenti elmetti di sicurezza industriali e possono fornire livelli di protezione differenti in caso di utilizzo con elmetti differenti.

**NOTA:** Per la scelta di eventuali accessori quali ad es. una protezione acustica montata direttamente su un elmetto di sicurezza, si prega di fare riferimento all'etichetta di certificazione NIOSH oppure di consultare l'assistenza tecnica 3M per le configurazioni approvate.



## COMPONENTI

- (G:1) Bardatura temporale (PVC, acciaio inox)
- (G:2) Attacchi a due punti (POM)
- (G:3) Auricolare (rivestimento in PVC e schiuma di PUR)
- (G:4) Microfono
- (G:5) Pulsante On/Off/Mode (Accensione/Spegnimento/Modalità)
- (G:6) Pulsante [+]
- (G:7) Pulsante [-]
- (G:8) Pulsante Bluetooth®
- (G:9) Ingresso esterno PTT (modelli \*-111)
- (G:10) Spinotto per ingresso esterno, FLX 2

## 1. ISTRUZIONI PER IL MONTAGGIO

### 1:1 Bardatura temporale

- (H:1) Estrarre le coppe e inclinare la parte superiore delle coppe verso l'esterno in modo che il cavo non sia d'intralcio alla bardatura temporale.
- (H:2) Regolare l'altezza delle coppe nella posizione più comoda tenendo ferma la bardatura temporale.
- (H:3) La bardatura temporale deve poggiare saldamente sulla testa.

### 1:2 Bardatura nucale

- (J:1) Sistemare le coppe in posizione sulle orecchie.
- (J:2) Mantenere le coppe in posizione, sistemare la cinghia in posizione sulla testa e bloccarla.
- (J:3) La cinghia deve poggiare saldamente sulla testa e sostenere il peso dell'headset.

### 1:3 Attacco per elmetto

- (K:1) Agganciare l'attacco per elmetto alla scanalatura sull'elmetto.
- (K:2) Accertarsi che il cavo non sia d'intralcio alla bardatura temporale.
- (K:3) Modalità di lavoro: Premere i fili della bardatura temporale verso l'interno finché non scattano su entrambi i lati. Accertarsi che le coppe e i fili della bardatura temporale non premano contro il bordo dell'elmetto nella modalità di lavoro per prevenire infiltrazioni di rumore.
- (K:4) Modalità di aerazione: Evitare di collocare le coppe contro l'elmetto per non compromettere l'aerazione (K:5).

**NOTA:** Non conservare l'elmetto con l'attacco in posizione di aerazione. In caso contrario, l'attacco per elmetto si può danneggiare.

**NOTA:** Quando non viene utilizzato l'elmetto, accertarsi che le coppe siano in modalità di lavoro per evitare sollecitazioni sull'attacco per elmetto.

### 1:4 Microfono

- (M:1) (M:2) Per assicurare la massima attenuazione del rumore, tenere il microfono molto vicino alla bocca (3 mm).

## 1:5 Sostituzione della piastra dell'attacco per elmetto

Per assicurare la massima aderenza ai vari elmetti di sicurezza industriali, può essere necessario sostituire la piastra dell'attacco per elmetto. Per l'attacco raccomandato, fare riferimento alla Tabella F. Eventuali altre piastre possono essere ordinate al proprio rivenditore. È necessario un cacciavite.

(N:1) Allentare la vite di fissaggio della piastra.

(N:2) Sostituire la piastra, accertarsi che sia orientata correttamente e serrare la vite.

## 2. ISTRUZIONI PER L'USO

### 2:1 Sostituzione delle batterie (Fig. 1)

- 1-2: Rimuovere il copribatterie e inserire le batterie alcaline oppure ACK053.
- 3: Le polarità della batteria devono corrispondere a quelle riportate all'interno del vano batterie. L'esaurimento delle batterie è indicato dal messaggio vocale ripetuto "low battery" (batteria scarica).
- 4-6: Agganciare il copribatteria al fondo dell'unità.

**NOTA:** Utilizzare esclusivamente 3M™ PELTOR™ caricabatterie USB FR09 e 3M™ PELTOR™ adattatore a muro USB FR08 con 3M™ PELTOR™ ACK053.

### 2:2 Autonomia

Autonomia approssimativa con batterie AA alcaline nuove e gruppo batterie ACK053 completamente carico (1.900 mAh):

- Funzione di ascolto dipendente dal livello di rumore: X ore circa
- Bluetooth® e funzione dipendente dal livello di rumore: 40 ore circa

### NOTA:

L'autonomia può variare in funzione di condizioni ambientali, temperatura e tipo di batterie.

### 2:3 Accensione/spegnimento (Fig. 2)

Tenere premuto il pulsante On/Off/Mode per due secondi circa per accendere o spegnere l'headset. L'accensione e lo spegnimento dell'unità sono confermati da un messaggio vocale, "power on" (accensione) o "power off" (spegnimento).

**NOTA:** L'headset si spegne automaticamente dopo quattro ore di inattività. Lo spegnimento è indicato dal messaggio vocale "automatic power off" (spegnimento automatico).

### 2:4 Regolazione del livello di volume della fonte audio (Fig. 3)

Per regolare il livello di volume della fonte audio, premere brevemente (per 1 secondo) il pulsante [+] o [-]. Per cambiare la fonte audio attiva, premere brevemente (per 1 secondo) il pulsante On/Off/Mode.

È possibile regolare il volume di:

- Funzione di ascolto dei suoni circostanti
- Streaming
- Telefono
- Radio

## 2:5 Funzione di ascolto dei suoni circostanti (microfoni dipendenti dal livello di rumore)

Questa funzione contribuisce a proteggere l'udito dai livelli di rumore potenzialmente dannosi. Il rimbombo costante e altri rumori potenzialmente dannosi vengono ridotti, ma è comunque possibile continuare a parlare e farsi sentire normalmente. Questa impostazione regola la funzione dipendente dal livello di rumore per i suoni circostanti. Sono disponibili 4 livelli e la modalità Off. È possibile regolare il volume premendo i pulsanti [+] o [-].

## 2:6 Comunicazione "face to face", PTL (Push-To-Listen – premere per ascoltare) (Fig. 4)

La funzione Push-To-Listen permette di ascoltare immediatamente l'ambiente circostante tacitando il volume audio Bluetooth® e attivando i microfoni per la funzione dipendente dal livello di rumore. Premere brevemente (per 1 secondo) per due volte il pulsante On/Off/Mode per attivare la funzione Push-To-Listen. Premere brevemente un pulsante qualsiasi per disattivare la funzione Push-To-Listen.

## 2:7 Ingresso esterno (modelli \*FLX2)

È possibile collegare un dispositivo esterno per mezzo di cavi FLX2 con connettore standard. Per informazioni sul cablaggio del proprio headset specifico, fare riferimento alla scheda dei dati tecnici o rivolgersi al proprio rivenditore.

## 2:8 Ingresso esterno PTT (modelli \*FLX2)

Il pulsante PTT (Push-To-Talk) (Fig. 7) si utilizza per controllare manualmente la trasmissione della radio collegata allo spinotto per ingresso esterno.

## 2:9 Tecnologia Bluetooth® Multipoint\*\*

Questo headset supporta la tecnologia Bluetooth® Multipoint. La tecnologia Bluetooth® Multipoint permette di connettere il proprio headset a due dispositivi Bluetooth® allo stesso tempo. A seconda del tipo di dispositivi Bluetooth® connessi e delle relative attività in corso, l'headset controlla i dispositivi Bluetooth® in diversi modi. Infatti, l'headset assegna le priorità e coordina le attività dei dispositivi Bluetooth® connessi.

**NOTA:** L'impostazione predefinita è Bluetooth® Single point, cioè il singolo dispositivo Bluetooth® Multipoint deve essere attivato in modalità di configurazione dell'headset.

## 2:10 Accoppiamento di un dispositivo Bluetooth® (Fig. 2, Fig. 5)

Alla prima accensione, l'headset entra automaticamente in modalità di accoppiamento. Viene emesso un messaggio vocale di conferma, "Bluetooth® pairing on" (accoppiamento Bluetooth®). La modalità di accoppiamento è disponibile anche dal menu (Fig. 6). Questa funzione può essere utilizzata per l'accoppiamento di un secondo dispositivo. Se è stato accoppiato un altro dispositivo, è possibile accoppiare anche un secondo dispositivo tenendo premuto a lungo il pulsante Bluetooth® all'avvio dell'headset.

Vedere **"Configurazione del proprio headset"**.

Accertarsi che la comunicazione Bluetooth® sia attivata sul

proprio dispositivo Bluetooth® device. Cercare e selezionare "WS ProTac XPI" sul proprio dispositivo Bluetooth®. L'accoppiamento è confermato dai messaggi vocali "pairing complete" (accoppiamento completato) e "connected" (connesso).

**NOTA:** La procedura di accoppiamento può essere interrotta in qualsiasi momento tenendo premuto a lungo (per 2 secondi) il pulsante Bluetooth® (Fig. 7).

**NOTA:** Solamente uno dei due dispositivi accoppiati può essere una radio intercomunicante.\*\* L'headset consente il PTT via Bluetooth® solamente se la radio intercomunicante supporta il protocollo 3M™ PELTOR™ Push-To-Talk. Per eventuali domande, rivolgersi al proprio distributore locale.

**NOTA:** In caso di accoppiamento di un terzo dispositivo Bluetooth®, uno dei dispositivi precedentemente accoppiati verrà rimosso dall'headset. In caso di connessione di uno dei dispositivi, il dispositivo non connesso verrà rimosso. In caso contrario, verrà rimosso il primo dispositivo accoppiato.

## 2:11 Riconnesione dei dispositivi Bluetooth®

All'accensione, l'headset cerca di riconnettere tutti i dispositivi accoppiati per 5 minuti. La connessione sarà confermata dal messaggio vocale "connected" (connesso).

**NOTA:** In caso di perdita della connessione, verrà emesso il messaggio vocale "disconnected" (disconnesso).

## 2:12 Funzione Bluetooth®

Bluetooth® è una tecnologia di trasmissione senza fili a corto raggio, con una portata di 10 metri circa. Questo headset può essere utilizzato con altre unità Bluetooth® che supportano i profili headset (HSP), viva voce (HFP) oppure audio in streaming (A2DP).

- Il messaggio "no paired devices" (nessun dispositivo accoppiato) indica che non è connesso alcun dispositivo Bluetooth® all'headset.
- Il messaggio "connecting Bluetooth®, connected" (connessione Bluetooth® completata) indica che all'headset è connesso e collegato un dispositivo abilitato Bluetooth®.
- Il messaggio "connecting Bluetooth®, connection failed" (connessione Bluetooth® fallita) indica che all'headset è connesso un dispositivo Bluetooth® non collegato.

## 2:13 Rispondere ad una chiamata (Fig. 7)

Quando l'headset è collegato ad un telefono via tecnologia senza fili Bluetooth®, per rispondere ad una chiamata in arrivo è sufficiente premere brevemente il pulsante Bluetooth® sulla coppa destra.

## 2:14 Rifiutare una chiamata (Fig. 7)

Tenere premuto il pulsante Bluetooth® per 2 secondi per rifiutare una chiamata.

## 2:15 Regolazione del volume Bluetooth® (Fig. 3)

Premere i pulsanti [+] o [-] per regolare il volume sul dispositivo Bluetooth® accoppiato attivo.

**2:16 Commutazione tra telefono ed headset (Fig. 7)**

Una chiamata in corso può essere trasferita dall'headset al telefono tenendo premuto il pulsante Bluetooth® per 2 secondi. Per ritrasferire la chiamata all'headset, premere nuovamente il pulsante Bluetooth® per 2 secondi.

**2:17 Conclusione di una chiamata (Fig. 7)**

Per concludere una chiamata in corso, premere brevemente il pulsante Bluetooth®.

**2:18 Richiamata (Fig. 7)**

È possibile richiamare l'ultimo numero chiamato con un telefono collegato via Bluetooth®. Tenere premuto il pulsante Bluetooth® per 2 secondi.

**2:19 Chiamata vocale (Fig. 7)**

Per attivare il controllo vocale dell'ultimo dispositivo accoppiato, premere brevemente il pulsante Bluetooth®.

**3. CONFIGURAZIONE DEL PROPRIO HEADSET (Fig. 8)**

Questo menu permette di modificare le impostazioni. Tenere premuti i pulsanti [+] e [-] per 2 secondi circa per accedere al menu. Per sfogliare il menu, premere brevemente il pulsante On/Off/Mode. Le opzioni del menu sono indicate di seguito. In ogni opzione del menu, i pulsanti [+] e [-] si utilizzano per modificare l'impostazione e scorrere le eventuali impostazioni disponibili. Un messaggio vocale conferma ogni passo. Dopo dieci secondi di inattività, il menu ritorna alla modalità di regolazione del volume.

**3:1 Bluetooth® pairing (Accoppiamento Bluetooth®) (Fig. 6)**

Quando viene emesso il messaggio vocale "Bluetooth® pairing" (accoppiamento Bluetooth®), premere brevemente (per 1 secondo) il pulsante [-] per avviare l'accoppiamento. Premere brevemente (per 1 secondo) il pulsante Bluetooth® per interrompere l'accoppiamento. Viene emesso un messaggio vocale di conferma, "Bluetooth® pairing on" (accoppiamento Bluetooth®). Cercare e selezionare "WS ProTac XPI" sul proprio dispositivo Bluetooth®.

L'accoppiamento è confermato dai messaggi vocali "pairing complete" (accoppiamento completato) e "connected" (connesso). Premere brevemente (per 1 secondo) il pulsante [-] per interrompere l'accoppiamento. Un messaggio vocale confermerà "pairing failed" (connessione fallita).

**3:2 VOX (Attivazione vocale)**

La funzione VOX consente di trasmettere automaticamente quando il livello acustico al microfono è superiore al livello VOX. Permette di comunicare via radio senza premere il pulsante Bluetooth®. Sono previste due impostazioni: modalità off (predefinita) e modalità on per l'attivazione della trasmissione a controllo vocale.

**3:3 Battery type (Tipo di batteria)**

Questa impostazione determina l'indicazione dell'allarme batteria scarica per i vari tipi di batterie. Sono previsti due tipi di batterie: alcaline e ricaricabili.

**3:4 Reset to factory default (Ripristino delle impostazioni predefinite) (Fig. 9)**

Per confermare il ripristino delle impostazioni predefinite, tenere premuto il pulsante [+] per 2 secondi.

**4. MODALITÀ DI CONFIGURAZIONE (Fig. 10)**

Per accedere alla modalità di configurazione, l'headset deve essere spento. Tenere quindi premuto il pulsante On/Off/Mode e il pulsante Bluetooth® per 2 secondi circa per avviare l'headset in modalità di configurazione. Tenere premuti i pulsanti [+] e [-] per 2 secondi circa per accedere al menu esteso. Premere brevemente il pulsante On/Off/Mode per sfogliare il menu. Le opzioni del menu sono indicate di seguito. In ogni opzione del menu, i pulsanti [+] e [-] si utilizzano per modificare l'impostazione e scorrere le eventuali impostazioni disponibili. Un messaggio vocale conferma ogni passo. Dopo dieci secondi di inattività, il menu ritorna alla modalità di regolazione del volume.

**4:1 Bluetooth® pairing (accoppiamento Bluetooth®)**

Quando viene emesso il messaggio vocale "Bluetooth® pairing" (accoppiamento Bluetooth®), premere brevemente (per 1 secondo) il pulsante [+] per avviare l'accoppiamento. Premere brevemente (per 1 secondo) il pulsante Bluetooth® per interrompere l'accoppiamento. Viene emesso un messaggio vocale di conferma, "Bluetooth® pairing on" (accoppiamento Bluetooth®). Cercare e selezionare "WS ProTac XPI" sul proprio dispositivo Bluetooth®.

L'accoppiamento è confermato dai messaggi vocali "pairing complete" (accoppiamento completato) e "connected" (connesso). Premere brevemente (per 1 secondo) il pulsante [-] per interrompere l'accoppiamento. Un messaggio vocale confermerà "pairing failed" (connessione fallita).

**4:2 VOX (Attivazione vocale)**

La funzione VOX consente di trasmettere automaticamente quando il livello acustico al microfono è superiore al livello VOX. Permette di comunicare via radio senza premere il pulsante Bluetooth®. Sono previste due impostazioni: modalità off (predefinita) e modalità on per l'attivazione della trasmissione a controllo vocale.

**4:3 Battery type (Tipo di batteria)**

Questa impostazione determina l'indicazione dell'allarme batteria scarica per i vari tipi di batterie. Sono previsti due tipi di batterie: alcaline e ricaricabili.

**4:4 Reset to factory default (Ripristino delle impostazioni predefinite) (Fig. 9)**

Per confermare il ripristino delle impostazioni predefinite, tenere premuto il pulsante [+] per due secondi.

**4:5 VOX mode (modalità VOX)**

Permette di abilitare o disabilitare la funzione VOX.

**NOTA:** Quando è disabilitata, non sarà disponibile nel menu.

**4:6 Automatic power off (Spegnimento automatico)**

Questa impostazione determina il periodo di tempo dopo il quale l'headset si spegne automaticamente in caso di mancata pressione dei pulsanti o trasmissione. Sono previste due impostazioni: off (disattivata) e 4 ore (predefinita).

**4:7 Bluetooth® streaming (Streaming Bluetooth®)**

Permette di abilitare o disabilitare la riproduzione in streaming. Per default, questa funzione è disattivata.

**4:8 Bluetooth® Multipoint**

Permette di abilitare o disabilitare la funzione Multipoint. Per default, questa funzione è disattivata.

**4:9 Microphone volume (Volume microfono)**

Permette di aumentare o diminuire il guadagno del microfono.

**4:10 LED pulsante On/Off/Mode**

Il pulsante On/Off/Mode è illuminato da un LED che indica quando l'headset è acceso.

**5. PULIZIA E MANUTENZIONE**

Per la pulizia di coppe esterne, bardatura temporale e auricolari, utilizzare un panno inumidito con sapone e acqua calda.

**NOTA: NON immergere la protezione acustica in acqua.**

Qualora la protezione acustica risulti bagnata a causa della pioggia o del sudore, girare le cuffie protettive verso l'esterno, rimuovere gli auricolari e i rivestimenti in schiuma e lasciarli asciugare prima di riasssemblarli. Gli auricolari e i rivestimenti in schiuma sono soggetti a normale usura e devono essere controllati regolarmente onde rilevare eventuali crepe o altri danni. In caso di utilizzo regolare, 3M raccomanda di sostituire gli auricolari e i rivestimenti in schiuma almeno due volte all'anno, per mantenere un elevato livello di attenuazione, la massima igiene e un comfort ottimale. Sostituire l'auricolare qualora sia danneggiato. Vedere "Ricambi/accessori" di seguito.

**REMOZIONE E SOSTITUZIONE DEGLI AURICOLARI**

L:1 Per rimuovere l'auricolare, infilare le dita sotto il bordo interno dell'auricolare ed estrarlo con forza in linea retta.

L:2 Rimuovere i rivestimenti in schiuma esistenti ed inserire i nuovi.

L:3 Inserire un lato dell'auricolare nella scanalatura della coppa, quindi premere il lato opposto finché l'auricolare non scatta in posizione.

**CONDIZIONI DI USO E CONSERVAZIONE**

Rimuovere le batterie in caso di inutilizzo prolungato del prodotto. Non conservare le protezioni acustiche a temperature superiori a 55°C (131°F) (ad es. sul parabrezza, sotto il lunotto oppure su un davanzale) oppure a temperature inferiori a -20°C (-4°F). Non utilizzare le protezioni acustiche a temperature superiori a 50°C (122°F) o inferiori a 0°C (32°F).

**6. RICAMBI/ACCESSORI****3M™ PELTOR™ HY83 Kit igienico**

Kit igienico sostituibile. Per garantire un elevato livello di attenuazione, la massima igiene e un comfort ottimale, si raccomanda di sostituire le suddette parti almeno due volte all'anno.

**3M™ PELTOR™ HY80A Kit igienico per auricolari in gel**

Auricolari super-morbidi per una maggiore comodità e adesivo maggiormente resistente a temperature elevate e ambienti gravosi.

**3M™ PELTOR™ HY100A Protezioni monouso**

Protezione monouso facilmente applicabile agli auricolari.

**3M™ PELTOR™ HYM1000 Protezione per microfono**

Nastro a prova di umidità e vento per proteggere il microfono.

**3M™ PELTOR™ ACK053 Gruppo batterie ricaricabile**

Gruppo batterie ricaricabile al NiMH, 1.900 mAh 2,4 V  
Temperatura di esercizio: da 0°C (32°F) a 50°C (122°F)

**3M™ PELTOR™ FR09 Caricabatterie**

Caricabatterie per PELTOR ACK053.

**3M™ PELTOR™ FR08 Alimentatore**

Alimentatore per PELTOR FR09.

**3M™ PELTOR™ M171/2 Paravento per microfoni MT73**

Protezione efficace dal rumore del vento. Protegge il microfono prolungandone la durata. Confezione da 1 pz.

**3M™ PELTOR™ 1180 SV Copribatteria**

Copribatteria per batterie da 1,5 V di tipo LR6 (AA).

**3M™ PELTOR™ M60/2 Paravento per microfoni ambientali**

Protezione antivento per microfoni.

**3M™ PELTOR™ FLX2 Cavi per accessori**

Contattare il proprio rivenditore 3M PELTOR.

## INFORMAZIONI SU FCC E IC

Questo dispositivo è conforme alla Parte 15 del regolamento FCC ed alle specifiche degli standard di radiocomunicazione in ambito Industry Canada. Il funzionamento è soggetto alle due seguenti condizioni: (1) Questo dispositivo non deve provocare interferenze dannose, e (2) questo dispositivo deve accettare eventuali interferenze in ricezione, ivi comprese quelle che potrebbero provocare un funzionamento indesiderato.

Questo dispositivo portatile e la relativa antenna sono conformi alle norme FCC/IC RF Limiti di esposizione per la popolazione in generale/esposizione incontrollata. L'antenna utilizzata per questo dispositivo non deve essere posizionata in prossimità o utilizzata insieme ad altre antenne o trasmettitori. Eventuali alterazioni o modifiche all'attrezzatura non espressamente approvate dall'organismo responsabile della conformità possono invalidare l'autorizzazione all'uso dell'attrezzatura da parte dell'utente.

**NOTA:** Questo dispositivo è testato ed è risultato conforme ai limiti previsti per un dispositivo digitale di Classe B, secondo la Parte 15 del regolamento FCC. Questi limiti sono stati stabiliti per fornire una ragionevole protezione da interferenze dannose in ambito residenziale. Questo dispositivo genera, utilizza e può emettere radiofrequenze e, qualora non sia installato ed utilizzato in conformità alle istruzioni, può causare interferenze dannose per le radiocomunicazioni. Tuttavia, non è certo che tali interferenze non si verifichino in una particolare installazione. Qualora il dispositivo causi interferenze dannose, che possono essere determinate accendendo e spegnendo il dispositivo stesso, l'utente è invitato ad adoperarsi per correggere l'interferenza adottando una o più delle seguenti misure:

- Orientare o posizionare nuovamente l'antenna ricevente.
- Aumentare la distanza tra i due dispositivi che interferiscono tra loro.
- Consultare l'assistenza tecnica 3M.

**NOTA:** Eventuali alterazioni o modifiche non espressamente approvate dal produttore possono invalidare l'autorizzazione all'uso dell'attrezzatura da parte dell'utente.

CAN ICES-3 (B)/NMB-3(B)

## GARANZIA E LIMITAZIONE DI RESPONSABILITÀ

**NOTA:** Le seguenti dichiarazioni non sono applicabili ad Australia e Nuova Zelanda. I consumatori sono tutelati dai diritti di legge di questi Paesi.

**GARANZIA:** Qualora un prodotto di 3M Personal Safety Division presenti difetti imputabili a materiali o manodopera oppure non rispetti le clausole di garanzia esplicitate per uno scopo specifico, 3M si riserva esclusivamente, a propria discrezione, di riparare, sostituire o rimborsare il prezzo di acquisto dei componenti o dei prodotti, purché il difetto sia comunicato senza indugio dall'utente ed a condizione che il prodotto sia stato conservato, sottoposto a manutenzione e

utilizzato nel rispetto delle istruzioni fornite per iscritto da 3M. A ECCEZIONE DEI PAESI IN CUI È PROIBITO PER LEGGE, LA PRESENTE GARANZIA È ESCLUSIVA E SOSTITUISCE QUALSIASI ALTRA GARANZIA ESPLICITA O IMPLICITA DI COMMERCIALITÀ, IDONEITÀ PER UN DETERMINATO SCOPO NONCHÉ ALTRE GARANZIE DI QUALITÀ O DERIVANTI DA TRATTATIVE, CONSUETUDINI O CONVENZIONI COMMERCIALI, ESCLUSE QUELLE DI TITOLO E CONTRO LA VIOLAZIONE DEI BREVETTI. Nell'ambito di tale garanzia, 3M declina ogni responsabilità per i prodotti i cui difetti sono dovuti a conservazione, movimentazione o manutenzione impropri o inadeguati, mancato rispetto delle istruzioni oppure modifiche o danni al prodotto causati da incidenti, incuria o uso improprio.

**LIMITAZIONE DI RESPONSABILITÀ:** A ECCEZIONE DEI PAESI IN CUI È PROIBITO PER LEGGE, 3M DECLINA OGNI RESPONSABILITÀ PER PERDITE O DANNI DIRETTI, INDIRETTI, SPECIALI, INCIDENTALI O CONSEGUENZIALI (PERDITE DI PROFITTO INCLUSE) DERIVANTI DAL PRODOTTO, A PRESCINDERE DALLA TEORIA LEGALE RIVENDICATA. NON SONO PREVISTI ALTRI RIMEDI OLTRE A QUELLI QUI SPECIFICATI.

**DIVIETO DI MODIFICHE:** È vietato apportare modifiche al presente dispositivo senza l'autorizzazione per iscritto di 3M Company. Eventuali modifiche non autorizzate possono invalidare la garanzia e l'autorizzazione dell'utente all'utilizzo del dispositivo.

Per il corretto smaltimento delle batterie, attenersi alle normative locali in materia di smaltimento dei rifiuti solidi urbani. Le leggi di numerosi Paesi, stati, regioni o province impongono il riciclaggio delle batterie ricaricabili. Per il corretto riciclaggio o smaltimento delle batterie o dei gruppi batteria, attenersi alle normative locali in materia di smaltimento dei rifiuti solidi. Inoltre, negli Stati Uniti ed in Canada, 3M Company collabora con Call2Recycle (RBRC) al ritiro e al successivo riciclaggio delle batterie ricaricabili. Per il ritiro delle batterie ricaricabili, chiamare Call2Recycle al numero 1-800-8-BATTERY (1-800-822-8837) oppure consultare le linee guida per il riciclaggio delle batterie di Call2Recycle al sito [www.call2recycle.org](http://www.call2recycle.org).



## 3M™ PELTOR™ WS™ ProTac XPI Headset MT15H7\*WS6\*

### КІРСІПЕ

Құттықтаймыз және 3M™ PELTOR™ есту мүшесін қорғау шешімдерін таңдағаныңыз үшін рақмет!

3M™ PELTOR™ WS™ ProTac XPI есту мүшесін қорғау жүйесінің кірістірілген Bluetooth® технологиясы мен айналадағы дыбысты естуге арналған дыбыс деңгейіне тәуелді функциясы бар. Қорғалған байланыстың келесі құрылымына қош келдіңіз.

### МАҢЫЗДЫ

Пайдалану алдында осы нұсқаулардағы барлық қауіпсіздік ақпаратын оқып, түсініп орындаңыз. Осы нұсқауларды келешек анықтама үшін сақтаңыз. Қосымша ақпарат немесе сұрақтар үшін 3M техникалық қызметтерін көрсету орталығына хабарласыңыз (байланыс ақпараты соңғы бетте тізімделген).

### МАҚСАТТЫ ҚОЛДАНЫСЫ

Осы 3M™ PELTOR™ гарнитуралары пайдаланушыға кірістірілген Bluetooth® технологиясы немесе басқа аудио құрылғылары арқылы байланысуға және қоршаған орта микрофондары арқылы айналадағы дыбысты естуге мүмкіндік бере отырып, жұмысшыларды қауіпті шу деңгейлерінен қорғауды қамтамасыз етеді. Барлық пайдаланушылардан берілген пайдаланушы нұсқауларын оқу және түсіну, сондай-ақ, осы құрылғыны пайдалана білу күтіледі.



### ЕСКЕРТУ

Осы есту протекторы қауіпті шу және басқа қатты дыбыстар әсерін азайтуға көмектеседі. Есту қорғанысын дұрыс пайдаланбау немесе дұрыс тақпау жағдайында қауіпті шу әсері есту қабілетін жоғалтуға немесе жарақатқа әкелуі мүмкін. Дұрыс пайдалану үшін бақылаушыны, пайдаланушы нұсқауларын қараңыз немесе 3M техникалық қызметтерін көрсету орталығына хабарласыңыз. Егер шу әсері (оның ішінде, оқ ату) барысында немесе кейін есту қабілетіңіз нашарлай бастаса немесе қоңырау не ызың естіле бастаса немесе басқа себеппен есту мәселесі туындаса, шулы ортадан бірден шығып, медициналық көмек алыңыз және/немесе бақылаушыға хабарласыңыз.

### Осы нұсқауларды орындамау ауыр жарақатқа немесе өлімге себеп болуы мүмкін:

а. Аудио байланысты тыңдау айнала жөнінде хабардар болу және ескерту сигналдарын есту мүмкіндігін азайтуы мүмкін. Сергек болып, аудио дыбыс деңгейін ең төменгі қабылданатын деңгейге реттеңіз. Ескерту сигналдарын арнайы орындарда есту мүмкіндігі шулы шаралар кезінде өлсіз болуы мүмкін.

ә. Жарылыстың тұтануымен байланысты қауіптерді азайту үшін, бұл өнімді ықтимал жарылу қаупі бар ортада пайдаланбаңыз.

### Осы нұсқауларды орындамау құлаққаппен берілген қорғанысты азайтып, есту қабілетін жоғалтуға әкелуі мүмкін:

а. Зерттеу бекіту айырмашылығына, бекіту біліктілігіне және пайдаланушы ынтықтасуына байланысты пайдаланушылар бумада көрсетілгеннен аз шу мәндерін алуы мүмкін екендігін көрсетті. Ұйым құндылықтарын реттеу және төмендеуді бағалау туралы нұсқаулықты қолданыстағы ережелерден қараңыз. Сонымен қатар, 3M ұйымы есту протекторларының бүтіндігін тексеруді ұсынады.

ә. 3M ұйымы есту протекторларының жеке тағу сынағын ұсынады. Егер әдепкі жұмыс орны қорғанысын бағалауға NRR немесе SNR пайдаланылса, 3M ұйымы шу қысқарту мәнін 50 %-ға азайтуды немесе қолданбаларға реттеулерге сәйкестендіруді ұсынады.

б. Есту протекторы дұрыс таңдалғанын, тағылғанын, реттелгенін және сақталғанын тексеріңіз. Осы құрылғыны дұрыс тақпау шуды төмендету тиімділігін азайтады. Дұрыс тағу бойынша берілген нұсқауларды қараңыз.

в. Пайдалану алдында есту протекторын тексеріңіз. Егер зақымдалса, зақымдалмаған есту протекторын таңдаңыз немесе шулы ортаны болдырмаңыз.

г. Қосымша қорғаныс жабдығы (мысалы, қауіпсіздік көзілдіріктері, тыныс алу құралдары, т.б.) қажет болса, құлақпап жастықшасы кедергісін азайту үшін иілгіш, төмен профилідегі үлгілер немесе баулар таңдаңыз. Құлақпап жастықшасының бекітпесіне кедергі келтіретін және құлақпап қорғанысын азайтатын барлық басқа қажетсіз заттарды (мысалы, шаш, қалпақтар, зергерлік бұйымдар, құлақаспаптар, гигиеналық қақпақтар, т.б.) алып тастаңыз.

д. Бас немесе мойын жолағын бүкпеңіз немесе пішінін өзгертпеңіз және қорғағыш құлақпаптарды орнына күшпен бекітіңіз.

е. Құлақпаптар және жастықшалар пайдалануды нашарлатуы мүмкін және шуыл мен кемуге қарсы жиі аралықпен сынақтан өтіп тұрады. Жүйелі пайдаланған кезде тұрақты қорғанысты, гигиенаны және жайлылықты сақтау үшін құлақ жастықшалары мен пенопласт төсегіштерді кемінде жылына екі рет ауыстырыңыз.

ж. Осы құлақ есту мүшесін қорғаушының айналымының электрлі дыбыс деңгейінің шығысы күнделікті дыбыс деңгейін асуы мүмкін. Аудио дыбыс деңгейін ең төменгі қабылданатын деңгейге реттеңіз.

з. Егер жоғарыдағы талаптар ұсталмаса, қорғағыш құлақпаптар қорғанысына айтарлықтай зиян келеді.

### EN 352 Қауіпсіздік мәлімдемелері:

- Осы шудан қорғайтын құлаққаптың деңгейге тәуелді шығысы сыртқы дыбыс деңгейінің шегінен асуы мүмкін.
- Жастықшаларға гигиеналық қақпақтардың тағылуы құлақпаптардың акустикалық дыбыс беруіне әсер етеді.
- Жұмыс істеуінің батареяны қолданумен нашарлауы мүмкін. Құлақпап батареясынан күтілетін үздіксіз қолданыстың әдепкі мерзімі шамамен 40 сағат.
- Бұл өнімге нақты химиялық заттар әсер етуі мүмкін. Қосымша ақпаратты өндірушіден таба аласыз.
- Осы шлемге бекітілген құлақпаптардың «өлшем ауқымы үлкен». EN 352-3 стандартына сәйкес шлемге бекітілетін



құлақпаптар «орташа өлшем ауқымы», «кіші өлшем ауқымы» немесе «үлкен өлшем ауқымы» түрінде болады. «Орташа өлшем ауқымы» шлемге бекітілген құлақпаптары тағушылардың көбісіне сәйкес келеді. «Кіші өлшем ауқымы» немесе «үлкен өлшем ауқымы» шлемге бекітілген құлақпаптары «орташа өлшем ауқымы» шлемге бекітілген құлақпаптары сәйкес келмейтін тағушыларға жасалған.

### АБАЙЛАҢЫЗ:

- Батарея дұрыс түрімен алмастырылмаса, жарылыс қаупін тудырады. **«Қосалқы бөлшектер/керек-жарақтар»** бөлімін қараңыз.
- Батареяларды 40°C (104°F) градустан жоғары температураларда зарядтамаңыз.
- 3M™ PELTOR™ USB зарядтағышын және FR08 USB қабырға адаптерін тек ACK053 қайта зарядталатын батареялар жинағымен ғана пайдаланыңыз.
- Батареялармен өрт немесе күйіп қалу қаупі болады. 55°C (131°F) градустан жоғары температурада ашпаңыз, құлатпаңыз қыздырмаңыз немесе өртемеңіз.
- Сілтілі, стандартты немесе қайта зарядталатын батареяларды араластырмаңыз.
- 500 Гц төмен жиіліктерден туындаған шулы орталар үшін S салмақты орта шуының деңгейі пайдаланылуы керек.
- Өрқаушан осы өнімге арналған 3M қосалқы бөлшектерін пайдаланыңыз. Рұқсат етілмеген қосалқы бөлшектерді пайдалану осы өнім беретін қорғанысты нашарлатуы мүмкін.

### ЕСКЕРТПЕ

- Пайдаланушы нұсқауларына сәйкес тағылса, осы есту протекторы өндірістік шулар, келіктер мен ұшақ шулары және өте қатты импульстік шулар сияқты үздіксіз шулар әсерін азайтуға көмектеседі. Импульстік шулар әсері барысында талап етілетін және/немесе нақты есту қорғанысын болжау қиындық тудырады. Оқ ату, қару түрі, оқ ату саны, дұрыс таңдау, есту қорғанысын тағу және пайдалану, есту қорғанысына дұрыс күтім көрсету және басқа айнымалылар өнімділікке әсер етеді. Импульстік шудың есту қорғанысы туралы ақпаратты [www.3M.com/hearing](http://www.3M.com/hearing) торабынан көріңіз.
- Импульстік шудың зиянды әсерлерінен қорғау үшін есту протекторлары ұсынылғанымен, Шуды азайту коэффициенті (NRR) үздіксіз шуды басуға негізделген және оқ ату сияқты импульстік шуға қарсы дұрыс қорғаныс индикаторы болмауы мүмкін (ЕРА бойынша талап етілетін сөз).
- Бұл құлақпап деңгейге байланысты төмендету әсерімен жабдықталған. Пайдаланушы оны қолданар алдында оның дұрыс жұмыс істеп тұрғанын тексеруі керек. Егер бұрмалау немесе ақау анықталса, тағушы батареяға техникалық қызмет көрсету және оны ауыстыру бойынша өндіруші кеңесіне жүгінуі тиіс.
- Бұл құлақпап электрлік аудио кірісімен жабдықталған. Пайдаланушы оны қолданар алдында оның дұрыс жұмыс істеп тұрғанын тексеруі керек. Егер ақаулық немесе қате

табылса, пайдаланушы өндірушімен кеңесуі керек.

- Есту протекторы ортаңғы аудио сигналын құлаққа жайлы 82 дБА дейін шектейді.
- Канадада құлақпаптары кірістірілген қатты қалпақтары бар пайдаланушылар өндірістік қорғаныс бас киімінен CSA Z94.1 стандартын қарауы керек.
- Жұмыс температурасының ауқымы: 0°C (32 °F) – 50°C (122°F)
- Сақтау температурасының ауқымы: –20°C (–4°F) – +55°C (+131°F)

### МАҚҰЛДАУЛАР

3M Svenska AB ұйымы CE белгісін талаптарын орындау үшін Bluetooth® байланысы 2014/53/EU директивасына және басқа тиісті директиваларға сәйкес екендігін мәлімдейді.

3M Svenska AB ұйымы сонымен қатар PPE түріндегі гарнитураның (EU) 2016/425 нормативіне сай екенін мәлімдейді.

[www.3M.com/peltor/doc](http://www.3M.com/peltor/doc) сайтынан Сәйкестік декларациясын (СД) қарап шығумен қолданбалы заңнаманы анықтай аласыз. Егер басқа да рұқсат түрлері болса, олар сәйкестік декларациясында (СД) көрсетіледі. Сәйкестік декларациясын (СД) шығарып алу кезінде топтама нөмірін табыңыз. Құлақпаптардың бөлшек нөмірін бір тостаған астынан таба аласыз. Төмендегі суреттен мысалды көруге болады.



Сәйкестік декларациясының көшірмесі мен директиваларда талап етілетін қосымша ақпаратты сатып алу елінде 3M компаниясына хабарласумен ала аласыз. Байланыс ақпаратын пайдаланушы нұсқауының соңғы беттерінен көріңіз. PPE өнімдерін жыл сайын Finnish Institute of Occupational Health (үкілетті орган – №0403, Topeliuksenkatu 41 b, FI-00250 Хельсинки, Финляндия) ұйымы тексереді және PZT GmbH (үкілетті орган – №1974, Bismarckstrasse 264 B, DE-26389, Вильгельмсхафен, Германия) ұйымы растайды. Өнім сыналып, EN 352-1:2002, EN 352-3:2002, EN 352-4:2001/A1:2005, EN 352-6:2002, EN 352-8:2008 сәйкес расталды.



Бұл өнімді сұрыпталмаған тұрмыстық қоқыспен бірге тастамаңыз! Айқас сызықпен сызылған дөңгелекшелі қоқыс жәшігінің белгісі EEE құрылғыларын (электр және электрондық жабдықтар), батареялар мен аккумуляторларды қол жетімді қайтару және жинау жүйелерін пайдалану арқылы барлық жергілікті заңдарға сәйкес жою қажет екендігін білдіреді.



**ЗЕРТХАНАНЫ ҚЫСҚАРТУ**

Құрылғымен бірге келетін (SNR/NRR) төмендету сақинасы өшірілген.

EN 352 Еуропалық стандарты

Зерттеу бекіту айырмашылығына, бекіту біліктілігіне және пайдаланушы ынтасына байланысты пайдаланушылар бумада көрсетілгеннен аз шу мәндерін алуы мүмкін екендігін көрсетті. Ұйым құндылықтарын реттеу және төмендеуді бағалау туралы нұсқаулықты қолданыстағы ережелерден қараңыз. Сонымен қатар, 3М ұйымы есту протекторларының бүтіндігін тексеруді ұсынады.

**Төмендету туралы мәліметтердің түсіндірмесі (А кестесі)****EN 352 Еуропалық стандарты**

(A:1) Үлгінің сипаттамасы

(A:2) Жилілік (Гц)

(A:3) Орташа төмендету (дБ)

(A:4) Стандартты ауытқу (дБ)

(A:5) Болжалды қорғаныс мәні, APV (дБ)

(A:6) Салмағы (г)

H = Жоғары жиілікті дыбыстардың есту қорғанысын бағалау ( $f \geq 2000$  Гц).

M = Орташа жиілікті дыбыстардың есту қорғанысын бағалау ( $500 \text{ Гц} < f < 2000$  Гц).

L = Төмен жиілікті дыбыстардың есту қорғанысын бағалау ( $f \leq 500$  Гц).

(E) Шарт деңгейі

H = Жоғары жиілікті шуға арналған шарт деңгейі

M = Орташа жиілікті шуға арналған шарт деңгейі

L = Төмен жиілікті шуға арналған шарт деңгейі

**АҚШ стандарты: ANSI S3.19-1974 (В кестесі)**

3М ұйымы есту протекторларының жеке тағу сынағын ұсынады. Егер әдепкі жұмыс орны қорғанысын бағалауға NRR немесе SNR пайдаланылса, 3М ұйымы шу қысқарту мәнін 50 %-ға азайтуды немесе қолданбаларға реттеулерге сәйкестендіруді ұсынады.

(B:1) Жилілігі (Гц)

(B:2) Орташа төмендету (дБ)

(B:3) Стандартты ауытқу (дБ)

Тұлға есту протекторын дұрыс киген жағдайда құлаққа енетін шу деңгейі А өлшемді орта шуының деңгейі мен NRR арасындағы айырмашылыққа жақын болады.

Мысалы

1. Құлақтағы орта шуының деңгейі – 92 дБА.

2. NRR – 32 децибел (дБ).

3. Құлаққа енетін шу деңгейі шамамен 60 дБ(А) тең.

**Австралия/Жаңа Зеландия стандарты: AS/NZS****1270:2002 (С кестесі)**

(C:1) Сынақ жиіліктері

(C:2) Орташа төмендету

(C:3) Стандартты ауытқу

(C:4) Орташа минус SD

**Еуропалық EN 352-6 стандарты бойынша электрлік аудио кірісі деңгейі кестесінің түсіндірмесі (D кестесі)**

(D:1) Кіріс сигнал деңгейі U (мВ, RMS)

(D:2) Орташа дыбыс қысымы деңгейі (дБ(A))

(D:3) Дыбыс қысымының стандартты ауытқуы (дБ)

D:4 Орташа бір стандартты ауытқуы 82 дБ(А) тең кіріс сигнал деңгейі.

**Шарт деңгейлерінің түсіндірмесі (E кестесі)****EN 352-4 Еуропалық стандарты**

Шарт деңгейі дегеніміз есту протекторларын киген кезде құлаққа жететін 85 дБ(А) тиімді дыбыс ортасының дБ(А) бойынша өлшенетін дыбыс қысымының деңгейі. Шудың жиілік мазмұнына қатысты үш түрлі шарт деңгей бар.

H = жоғары жиілікті шуға арналған шарт деңгейі.

M = орташа жиілікті шуға арналған шарт деңгейі.

L = төмен жиілікті шуға арналған шарт деңгейі.

**Өнеркәсіптік қауіпсіздік шлемі тіркемесінің (F-кестесі) түсіндірмесі****EN 352-3 Еуропалық стандарты**

(F:1) Шлем өндірушісі

(F:2) Шлем үлгісі

(F:3) Шлем бекіткіші

(F:4) Бас өлшемдері: S = кішкентай, M = орташа, L = үлкен

**ЕСКЕРТПЕ:** Бұл құлаққаптар сәйкес болуы тиіс және F-кестесінде тізімделген тек өндірістік қауіпсіздік шлемдерімен пайдаланылуы керек. Осы құлаққаптар келесі өнеркәсіптік қауіпсіздік шлемдерімен бірге сыналды және әртүрлі қатты шлемдерге орнатылса, әртүрлі қорғау деңгейлерін бере алады.

**ЕСКЕРТПЕ:** Шлемге бекітілген есту жүйесін қорғау жабдығы сияқты керек-жарақтарды таңдаған кезде, рұқсат етілген конфигурациялар туралы білу үшін NIOSH рұқсат беру ұйымымен немесе 3М техникалық қолдау қызметімен кеңесіңіз.

**ҚҰРАМДАСТАР**

(G:1) Бас жолағы (ПВХ, тот баспайтын болат)

(G:2) Екі нүктелі бекіткіштер (ПОМ)

(G:3) Құлақ жастықшасы (ПВХ пленка, пенополиуретан)

(G:4) Сөйлеу микрофоны

(G:5) Он/Офф/Mode (Қосу/Өшіру/Режим) түймесі

(G:6) [+ ] түймесі

(G:7) [- ] түймесі

(G:8) Bluetooth® түймесі

(G:9) Сыртқы кіріс РТТ (\*-111 үлгілері)

(G:10) Сыртқы кіріс ұяшығы, FLX 2

## 1. БЕКІТУ НҰСҚАУЛАРЫ

### 1:1 Бас жолағы

(Н:1) Қақпақтарды сыртқа сырғытып, стакан үстін сыртқа еңкейтсеңіз, кабель байлауыш сыртында болуы қажет.  
(Н:2) Доганы орнында ұстап тұрып табақшаларды жоғары немесе төмен жылжыту арқылы олардың биіктігін реттеңіз.  
(Н:3) Доға басыңыздың жоғарғы жағына орналасуы тиіс.

### 1:2 Мойын жолағы

(J:1) Қақпақтарды құлақтар үстіндегі орынға қойыңыз.  
(J:2) Қақпақтарды орнында ұстап, бас бауын бас үстіне қойып, орнына берік бекітіңіз.  
(J:3) Бас бауы бас үстіне орналастырылуы керек және гарнитура салмағын көтеруі керек.

### 1:3 Шлем тіркемесі

(K:1) Шлем тіркемесін каска ұясына салып, орнына сырғытыңыз.  
(K:2) Кабельдің бас жолағының сыртында екеніне көз жеткізіңіз.  
(K:3) Жұмыс режимі: Байлауыш сымдарын екі жағынан дыбыс естілгенше ішке басыңыз. Қақпақтар мен байлауыш сымдары жұмыс режимінде шлем шетін баспайтынын тексеріңіз, себебі бұл шу кемуіне себеп болуы мүмкін.  
(K:4) Желдету режимі: Қақпақтарды шлемге қарсы қоймаңыз, себебі бұл желдетуге кедергі келтіреді  
(K:5).

**ЕСКЕРТПЕ:** Шлемді шлем тіркемесі желдету режимінде тұрған күйінде сақтамаңыз. Бұл шлем тіркемесіне күш түсуіне себеп болуы мүмкін.

**ЕСКЕРТПЕ:** Шлем пайдаланылмаған кезде, стакандардың жұмыс режимінде қалғанына көз жеткізіңіз. Бұл шлем тіркемесіне түсетін күшті арттырады.

### 1:4 Микрофон

(M:1) (M:2) Шуды басу тиімділігін сақтау үшін, сөйлеу микрофонын аузыңызға жақын ұстаңыз (3 мм).

### 1:5 Шлем тіркемесі тақтасын ауыстыру

Әр түрлі өндірістік қауіпсіздік шлемдерін дұрыс бекіту үшін, шлем тіркемесінің тақтасын ауыстыру керек. F-кестесінен ұсынылған тіркемені табыңыз. Басқа тақталарды дилерден сатып алуға болады. Бұрағыш қажет.  
(N:1) Тақтаны ұстап тұрған бұранданы босатыңыз.  
(N:2) Тақтаны ауыстырып, тақтаның дұрыс бұралғанын тексеріп, бұранданы бекемдеңіз.

## 2. ПАЙДАЛАНУ НҰСҚАУЛАРЫ

### 2:1 Батареяларды ауыстыру (1-сурет)

1–2: Батарея ұясының қақпақтарын ашып, сілтілі батареяларды немесе АСК053 салыңыз.  
3: Батарея полярлығы батарея ұясындағы белгіге сай болуы тиіс. Батарея зарядының төмендігі «Low

battery» (Батарея деңгейі төмен) қайталанатын дыбыстық хабары арқылы көрсетіледі.  
4–6: Қақпақты көтеріп, ұяшық қақпағын жабыңыз.

**ЕСКЕРТПЕ:** Тек 3М™ PELTOR™ USB FR09 зарядтағышын және 3М™ PELTOR™ USB FR08 қабырға адаптерін 3М™ PELTOR™ АСК053 батареясымен пайдаланыңыз.

### 2:2 Жұмыс істеу уақыты

Жаңа АА сілтілі батареяларын және толық зарядталған АСК053 батареясын болжалды жұмыс істеу уақыты (1900 мА/сағ):

- Дыбыс деңгейіне тәуелді: шамамен X сағат
- Bluetooth® және дыбыс деңгейіне тәуелді: шамамен 40 сағат

### ЕСКЕРТПЕ:

Ортаға, температура және батареяға байланысты жұмыс уақыты өзгешеленуі мүмкін.

### 2:3 Қосу/өшіру (2-сурет)

Гарнитураны қосу немесе өшіру үшін, On/Off/Mode түймесін шамамен 2 секунд басып тұрыңыз. «Power on» (Қосылды) немесе «Power off» (Өшірілді) дыбысты хабары арқылы құрылғының қосылғаны не өшірілгені расталады.

**ЕСКЕРТПЕ:** Функциялар төрт сағаттан астам пайдаланылмаған кезде гарнитура автоматты түрде өшеді. Ол «Automatic power off» (Автоматты түрде өшу) дыбысты хабарымен көрсетіледі.

### 2:4 Дыбыс көзінің дауыс деңгейін реттеу (3-сурет)

Дыбыс көзінің деңгейін реттеу үшін, [+] немесе [-] түймесін қысқа (1 с) ғана басыңыз. Белсенді дыбыс көзін қуат түймесін On/Off/Mode түймесін қысқа (1 с) ғана басу арқылы өзгертіңіз. Дыбыс көзі төмендегілердің болуы мүмкін:

- Айналадағы дыбыс
- Ағында ойнату
- Телефон
- Радио

### 2:5 Айналадағы дыбыс (дыбыс деңгейіне тәуелді микрофондар)

құлағыңызды ықтимал зиянды шу деңгейлерінен қорғауға көмектеседі. Тоқтаусыз шұрқырау және басқа да ықтимал зиянды шуылдар азаяды, бірақ сіз әлі де әдеттегідей сөйлеп, айтқаныңыз басқаларға естілетін болады. Айналадағы дыбыс деңгейі параметрі қоршаған орта дыбысына арналған деңгейге тәуелді функцияны реттейді. Оның 4 деңгейі мен өшіру режимі бар. Дыбыс деңгейін [+] немесе [-] түймелерін басу арқылы реттеңіз.

**2:6 Бетпе-бет байланыс («тыңдау үшін басу»,****PTL) (4-сурет)**

«Тыңдау үшін басу» мүмкіндігі сізге өз ортаңызды Bluetooth® дыбыс деңгейін өшіру және дыбыс деңгейіне тәуелді микрофондарын белсендіру арқылы тез арада тыңдауға мүмкіндік береді. «Тыңдау үшін басу» мүмкіндігін белсендіру үшін, On/Off/Mode түймесін екі рет қысқа басыңыз (1 с). «Тыңдау үшін басу» мүмкіндігін өшіру үшін, кез келген түймені басып қалыңыз.

**2:7 Сыртқы кіріс (\*FLX2 үлгілері)**

Сыртқы құрылғыны FLX2 кабельдер арқылы стандартты жалғағышпен жалғауға болады. Белгілі бір құлақаспапты жалғау туралы ақпаратты өнімнің деректер парағынан көріңіз немесе делдалмен кеңесіңіз.

**2:8 Сыртқы кіріс PTT (\*FLX2 үлгілері)**

PTT (Сөйлесу үшін басу) түймесі (7-сурет) сыртқы кіріс ұяшыққа қосылған радиобайланысты қолмен басқару үшін пайдаланылады.

**2:9 Bluetooth® Multipoint технологиясы\*\***

Бұл гарнитура Bluetooth® Multipoint технологиясына қолдау көрсетеді. Гарнитураны бір ауқытта екі Bluetooth® құрылғысына жалғау үшін, Bluetooth® Multipoint технологияны пайдаланыңыз. Қосылған Bluetooth® құрылғыларының түріне және олардың ағымдағы белсенділіктеріне қарай, гарнитура Bluetooth® құрылғыларын әр түрлі жолдармен басқарады. Гарнитура әрекеттерді қосылған Bluetooth® құрылғыларының әрекеттерінің басымдықтарын анықтайды және үйлестіреді.

**ЕСКЕРТПЕ:** Өдепкі параметр — Bluetooth® Single нүктесі. Bluetooth® Multipoint сыңарын гарнитураның параметрлерді реттеу бөлімінде іске қосуыңыз керек.

**2:10 Bluetooth® құрылғысын жұптастыру****(2-сурет, 5-сурет)**

Құлаққапты алғаш қосқан кезде ол автоматты түрде жұптастыру режиміне кіреді. Жұптастыру кезінде «Bluetooth® pairing on» (Bluetooth® жұптастырылуда) дауыстық хабары естіледі. Сондай-ақ, жұптастыру режиміне мезірден кіруге болады (6-сурет). Оны екінші құрылғыны жұптастыру үшін пайдалануға болады. Егер басқа құрылғы жұптастырылған болса, екінші құрылғыны да гарнитураны іске қосу кезінде Bluetooth® түймесін басып тұру арқылы жұптастыруға болады. **«Гарнитураны конфигурациялау»** бөлімін қараңыз. Bluetooth® құрылғысында Bluetooth® байланысының іске қосылғанын тексеріңіз. «WS ProTas XPI» құрылғысын өзініздің Bluetooth® құрылғыңыздан іздеп таңдаңыз. Жұптастыру аяқталғанда дауыстық хабар «Pairing complete» (Жұптастыру аяқталды) және «Connected» (Қосылды) деп растайды.

**ЕСКЕРТПЕ:** Сіз әрқашан жұптастыру процесін Bluetooth® түймесін ұзақ басу (2 с) арқылы тоқтата аласыз (7-сурет).

**ЕСКЕРТПЕ:** Жұптастырылған екі құрылғының біреуі ғана екі жақты радиобайланыс бола алады. \*\* Егер 3M™ PELTOR™ құралы PTT (Сөйлесу үшін басу) протоколы бар рацияға қолдау көрсетсе, бұл гарнитура PTT протоколына Bluetooth® арқылы ғана қолдау көрсетеді. Қандай да бір сұрақтарыңыз болса, жергілікті дистрибьюторыңызға хабарласыңыз.

**ЕСКЕРТПЕ:** Үшінші Bluetooth® құрылғысы жұптастырылған соң, алдыңғы жұптастырылған құрылғылардың бірі гарнитурадан алынып тасталады. Егер құрылғылардың бірі қосұлы болса, қосұлы емес құрылғы жойылады. Не болмаса бірінші жұптастырылған құрылғы жойылады.

**2:11 Bluetooth® құрылғыларын қайта қосу**

Құлаққап қосылған кезде ол 5 минут ішінде барлық жұптастырылған құрылғыларға қайта қосылуға талпыныс жасайды. «Connected» (Қосылды) дауысты хабары қосылуды растайды.

**ЕСКЕРТПЕ:** Байланыс үзілсе, «Disconnected» (Ажыратылды) дауысты хабары естіледі.

**2:12 Bluetooth® функциясы**

Bluetooth® — қысқа ауқымда сымсыз сигнал тасымалдауға арналған техникалық стандарттың атауы, ол шамамен 10 метр ауқымында жұмыс істейді. Бұл құлақаспапты мына профильдердің кез келгенін қолдайтын басқа Bluetooth® байланысы іске қосылған құрылғылармен пайдалануға болады: құлақаспап (HSP), гарнитура (HFP) немесе дыбысты ағымда ойнату (A2DP).

- Егер «No paired devices» (Жұптастырылған құрылғылар жоқ) хабары естілсе, гарнитураға ешбір Bluetooth® құрылғысы жалғанбағаны.
- Егер «Connecting Bluetooth®, connected» (Bluetooth® жалғануда, жалғанды) хабары естілсе, гарнитураға ешбір Bluetooth® байланысы іске қосылған құрылғының жалғанбағаны.
- Егер «Connecting Bluetooth®, connection failed» (Bluetooth® жалғануда, жалғанбады) хабары естілсе, гарнитураға ешбір Bluetooth® құрылғысының жалғанбағаны.

**2:13 Телефон қоңырауына жауап беру (7-сурет)**

Гарнитура телефонға Bluetooth® сымсыз технологиясы арқылы қосылғанда және кіріс қоңырау бар кезде, жауап беру үшін қоңырауға Bluetooth® түймесін басып қалыңыз.

**2:14 Қоңырауды қабылдамау (7-сурет)**

Телефон қоңырауын қабылдамау үшін Bluetooth® түймесін 2 секунд басып тұрыңыз.

**2:15 Bluetooth® дыбыс деңгейін реттеу (3-сурет)**

Жұптастырылған белсенді Bluetooth® құрылғысының дыбыс деңгейін реттеу үшін [+] немесе [-] түймесін басыңыз.

## 2:16 Телефон мен гарнитура арасында ауысу

(7-сурет)

Қоңырау белсенді болған кезде, дыбысты гарнитураның орнына телефонға Bluetooth® түймесін 2 секунд басып арқылы ауыстырып қосуға болады. Қоңырауды гарнитураға қайтару үшін Bluetooth® түймесін тағы да 2 секунд басып тұрыңыз.

## 2:17 Телефон қоңырауын аяқтау (7-сурет)

Ағымдағы телефон қоңырауын аяқтау үшін, Bluetooth® түймесін басып қалыңыз.

## 2:18 Қайта теру (7-сурет)

Bluetooth® арқылы жалғанған телефонда соңғы терілген нөмірді қайта теруге болады. Bluetooth® түймесін 2 секунд басып тұрыңыз.

## 2:19 Дауыспен нөмір теру (7-сурет)

Соңғы рет жұптастырылған құрылғының дауыстық басқаруын іске қосу үшін, Bluetooth® түймесін қысқа басыңыз.

## 3. Гарнитураны КОНФИГУРАЦИЯЛАУ

(8-сурет)

Параметрлер мәзірде өзгертіледі. Мәзірді ашу үшін [+] және [-] түймесін шамамен 2 секунд басып тұрыңыз. Мәзір арқылы өту үшін On/Off/Mode түймесін басып қалыңыз. Мәзір қадамдары төменде көрсетілген. Мәзірдің әрбір қадамында [+] және [-] түймелері параметрді өзгерту және қолжетімді параметрлер арқылы жылжу үшін пайдаланылады. Дауыстық хабар әрбір мәзір қадамын растайды. Он секундтық әрекетсіздіктен кейін мәзір дыбыс деңгейі режиміне оралады.

### 3:1 Bluetooth® pairing (Bluetooth® арқылы жұптастыру) (6-сурет)

Дауыстық хабарда «Bluetooth® pairing» (Bluetooth® жұптастыру) айтылса, жұптастыруды бастау үшін [+] түймесін қысқа басыңыз (1 с). Жұптастыруды тоқтату үшін Bluetooth® түймесін қысқа басыңыз (1 с). Растау үшін «Bluetooth® pairing on» (Bluetooth® жұптастырылуда) дауыстық хабары естіледі. «WS ProTac XPI» құрылғысын өзіңіздің Bluetooth® құрылғыңыздан іздеп таңдаңыз. Жұптастыру аяқталғанда «Pairing complete» (Жұптастыру аяқталды) және «Connected» (Қосылды) деген дауыстық хабар шығады. Жұптастыруды тоқтату үшін [-] түймесін қысқа басыңыз (1 с). «Pairing failed» (Жұптастырылмады) деген дауыстық хабар естіледі.

### 3:2 VOX (дауыспен басқарылатын тарату)

Микрофондағы дыбыс деңгейі VOX деңгейінен жоғары болған кезде, VOX функциясы автоматты тарату мүмкіндігін іске қосады. Бұл радиобайланысты Bluetooth® түймесін баспай-ақ таратуға мүмкіндік береді. Онда екі параметр бар: дыбыспен жұмыс істейтін таратуға арналған өшіру режимі (әдепкі) және қосу режимі.

### 3:3 Battery type (Батарея түрі)

Батарея түрі функциясы батареяның әрбір түрі үшін батареяның төмендігі туралы ескертуді реттейді. Ол екі батарея түрі үшін реттеледі: зарядталатын және сілтілі.

### 3:4 Reset (Зауыттық әдепкі параметрге қалпына келтіру) (9-сурет)

Зауыттық әдепкі параметрге қайта орнатуды растау үшін, [+] түймесін 2 секунд басып тұрыңыз.

## 4. ПАРАМЕТРЛЕРДІ РЕТТЕУ БӨЛІМІ (10-сурет)

Параметрлерді реттеу бөлімін ашу үшін, гарнитураны өшіру керек. Содан кейін, гарнитураны параметрлерді реттеу бөлімінде іске қосу үшін, On/Off/Mode түймесін және Bluetooth® түймесін шамамен 2 секунд басып тұрыңыз. Мәзірді ашу үшін [+] және [-] түймесін шамамен 2 секунд басып тұрыңыз. Мәзір арқылы өту үшін On/Off/Mode түймесін басып қалыңыз. Мәзір қадамдары төменде көрсетілген. Мәзірдің әрбір қадамында [+] және [-] түймелері параметрді өзгерту және қолжетімді параметрлер арқылы жылжу үшін пайдаланылады. Дауыстық хабар әрбір мәзір қадамын растайды. Он секундтық әрекетсіздіктен кейін мәзір дыбыс деңгейі режиміне оралады.

### 4:1 Bluetooth® pairing (Bluetooth® арқылы жұптастыру)

Дауыстық хабарда «Bluetooth® pairing» (Bluetooth® жұптастыру) айтылса, жұптастыруды бастау үшін [+] түймесін қысқа басыңыз (1 с). Жұптастыруды тоқтату үшін Bluetooth® түймесін қысқа басыңыз (1 с). Растау үшін «Bluetooth® pairing on» (Bluetooth® жұптастырылуда) дауыстық хабары естіледі. «WS ProTac XPI» құрылғысын өзіңіздің Bluetooth® құрылғыңыздан іздеп таңдаңыз. Жұптастыру аяқталғанда «Pairing complete» (Жұптастыру аяқталды) және «Connected» (Қосылды) деген дауыстық хабар шығады. Жұптастыруды тоқтату үшін [-] түймесін қысқа басыңыз (1 с). «Pairing failed» (Жұптастырылмады) деген дауыстық хабар естіледі.

### 4:2 VOX (дауыспен басқарылатын тарату)

Микрофондағы дыбыс деңгейі VOX деңгейінен жоғары болған кезде, VOX функциясы автоматты тарату мүмкіндігін іске қосады. Бұл радиобайланысты Bluetooth® түймесін баспай-ақ таратуға мүмкіндік береді. Онда екі параметр бар: дыбыспен жұмыс істейтін таратуға арналған өшіру режимі (әдепкі) және қосу режимі.

### 4:3 Battery type (Батарея түрі)

Батарея түрі функциясы батареяның әрбір түрі үшін батареяның төмендігі туралы ескертуді реттейді. Ол екі батарея түрі үшін реттеледі: зарядталатын және сілтілі.

### 4:4 Reset (Зауыттық әдепкі параметрге қалпына келтіру) (9-сурет)

Зауыттық әдепкі параметрге қайта орнатуды растау үшін, [+] түймесін 2 секунд басып тұрыңыз.

**4:5 VOX mode (VOX режимі)**

VOX функциясын қосады немесе өшіреді.

**ЕСКЕРТПЕ:** Өшірілген кезде, бұл мәзірде қолжетімсіз болады.

**4:6 Automatic power off (Автоматты қуатты өшіру)**

Қуатты автоматты өшіру функциясы — ешбір түйме басылмағанда немесе ешбір радиосигнал тасымалданбағанда автоматты түрде өшкенге дейін қалатын уақыт. Онда екі параметр бар: Өшіру және 4 сағат (әдепкі).

**4:7 Bluetooth® streaming (Bluetooth® арқылы ағынмен тарату)**

Ағынмен тарату функциясын қосады немесе өшіреді. Өшіру әдепкі бойынша орындалады.

**4:8 Bluetooth® Multipoint**

Multipoint функциясын қосады немесе өшіреді. Өшіру әдепкі бойынша орындалады.

**4:9 Microphone volume (Микрофонның дыбыс деңгейі)**

Микрофонның күшеюін арттырады немесе азайтады.

**4:10 ЖШД On/Off/Mode түймесі**

On/Off/Mode түймесі гарнитураны қосылғанын көрсететін жарық шығару диоды (ЖШД) арқылы жарықтандырылады.

**5. ТАЗАЛАУ ЖӘНЕ КҮТІМ КӨРСЕТУ**

Сыртқы жабындарын, байлауышты және құлақ жастықшаларын тазалау үшін сабынмен және сумен сұланған шүберекті пайдаланыңыз.

**ЕСКЕРТПЕ: Есту протекторын суға БАТЫРМАҢЫЗ.**

Егер есту протекторы жаңбырдан немесе терден суланса, құлақпаптарды сыртына шығарып, құлақ жастықшалары мен пенопласт төсегіштерді алып, қайта жинақтау алдында кептіріңіз. Құлақ жастықшалары және пенопласт төсегіштер пайдаланумен нашарлауы мүмкін, сол себепті сыныққа немесе басқа зақымға жүйелі түрде тексерілуі керек.

Жүйелі пайдаланған кезде 3М ұйымы тұрақты төмендетуді, гигиенаны және жайлылықты сақтау үшін құлақ жастықшалары мен пенопласт төсегіштерді кемінде жылына екі рет ауыстыруды ұсынады. Егер құлақ жастықшасы зақымдалса, ол ауыстырылуы керек. Төмендегі «Қосалқы бөлшектер/керек-жарақтар» бөлімін қараңыз.

**ҚҰЛАҚ ЖАСТЫҚШАЛАРЫН АЛУ ЖӘНЕ АУЫСТЫРУ**

L:1 Құлақ жастықшасын алу үшін құлақ жастықшасының ішкі шетіне саусақтарыңызды сырғытып, сыртқа жақсылап тартыңыз.

L:2 Бар төсегіш(тер)ді алып, жаңа пенопласт төсегіштер салыңыз.

L:3 Құлақ жастықшасының бір жағын құлақпап стаканының ойығына бекітіп, құлақ жастықшасы орнына сырғығанша қарсы жағын басыңыз.

**ПАЙДАЛАНУ ЖӘНЕ САҚТАУ ШАРТТАРЫ**

Өнімді сақтау алдында батареяларды алыңыз. Есту протекторын 55°C (131°F) температурадан асатын жерлерде мысалы, құрал тақтасында, қалпақ сөресінде немесе терезе алдында немесе -20°C (-4°F) температурадан төмен сақтамаңыз. Есту протекторын 50°C (122°F) шамасынан жоғары немесе 0°C (32°F) шамасынан төмен температура көрсеткіштерінде пайдалануға болмайды.

**6. ҚОСАЛҚЫ БӨЛШЕКТЕР/КЕРЕК-ЖАРАҚТАР****3M™ PELTOR™ HY83 гигиеналық жинағы**

Ауыстырылатын гигиеналық жинақ. Тұрақты өшу, гигиена және жайлылық үшін жылына екі рет ауыстырып тұрыңыз.

**3M™ PELTOR™ HY80A гельді гигиеналық жинағы**

Өте жұмсақ губка қолайлылықты жақсартуға және жоғары температуралы желім ыстық және қатал ортада қолдануға арналған.

**3M™ PELTOR™ HY100A бір рет пайдаланылатын протекторлары**

Құлақ жастықшаларына оңай бекітілетін, бір рет пайдаланылатын протектор.

**3M™ PELTOR™ HYM1000 микрофон қорғағышы**

Сөйлеу микрофонын қорғайтын ылғал мен желді өткізбейтін таспа.

**3M™ PELTOR™ ACK053 қайта зарядталатын батарея жинағы**

Қайта зарядталатын NiMH батареялар жинағы, 1900 mA-cap 2,4 В Жұмыс температурасының ауқымы: 0°C (32°F) – 50°C (122°F)

**3M™ PELTOR™ FR09 батарея зарядтағышы**

PELTOR ACK053 құрылғысына арналған зарядтағыш.

**3M™ PELTOR™ FR08 қуат беру құралы**

PELTOR FR09 зарядтағышына арналған қуат беру құрылғысы.

**3M™ PELTOR™ M171/2 MT73 микрофондарына****арналған желге қарсы қорғаныс**

Жел шуынан тиімді қорғайды. Сөйлеу микрофонының қызмет көрсету мерзімін ұзартады және қорғайды. Орамда өнімнің бір данасы берілген.

**3M™ PELTOR™ 1180 SV батарея қақпағы**

LR6 (AA) түрінің 1,5 В батареяларымен қолдануға арналған батарея қақпағы.

**3M™ PELTOR™ M60/2, айнала микрофонына арналған желге қарсы қорғаныс**  
Микрофондарға арналған желге қарсы қорғаныс.

**3M™ PELTOR™ FLX2 керек-жарақ кабельдері**  
3M PELTOR дилерімен хабарласыңыз.

### **FCC ЖӘНЕ IC ТУРАЛЫ АҚПАРАТ**

Бұл құрылғы FCC ережелерінің 15-бөліміне және Industry Canada лицензиядан босату Радио стандарттары сипаттамаларына сәйкес. Пайдалануға келесі екі шарт қолданылады: (1) Бұл қондырғы жағымсыз әсер келтірмей тиіс, сонымен қатар (2) бұл қондырғы барлық, соның ішінде кенеттен орын алған тосқауылдарға қарсы әрекет жасауы қажет.

Антеннасы бар тасымалды құрылғы FCC/IC ұйымының негізгі жиынтыққа/басқарылмайтын әсерге арналған радиожилікті сәуелендіру шектеріне сәйкес келеді. Бұл құрылғыға пайдаланылған антенна басқа антеннамен немесе таратқышпен бірге орналаспауы немесе жұмыс істемей тиіс. Талаптарды сақтауға жауапты тараптың мақұлдауынсыз жабдықа енгізілген өзгертулер немесе өзгерістер пайдаланушыны жабдықты пайдалану құқығынан айыруы мүмкін.

**ЕСКЕРТПЕ:** Бұл құрылғы сыналды және оның FCC ережелерінің 15-бөлігіне сай В сыныпты сандық құрылғы шектеріне сай екені анықталды. Бұл шектер тұрмыстық орнатымда зиянды кедергілерге қарсы тиісті қорғауды қамтамасыз етуге арналған. Бұл құрылғы радио жилік энергиясын шығарады, пайдаланады және таратады, сондықтан нұсқауларға сәйкес орнатылмаса және пайдаланылмаса, радио байланыс құралдарына зиянды кедергі келтіруі мүмкін. Дегенмен, нақты орнатымда кедергілер болмайтынына кепілдік жоқ. Егер бұл құрылғы құрылғыны өшіру және қосу арқылы анықтауға болатын зиянды кедергі тудырса, пайдаланушыға келесі шаралардың біреуі немесе бірнешеуі арқылы кедергілерді түзетуге әрекет жасау ұсынылады:

- Қабылдау антеннасының бағытын немесе орнын өзгерту.
- Екі кедергі құрылғы арасындағы қашықтықты арттырыңыз.
- 3M техникалық қызмет көрсету орталығына хабарласыңыз.

**ЕСКЕРТПЕ:** Өндіруші тікелей мақұлдамаған өзгертулер немесе өзгерістер пайдаланушыны жабдықты пайдалану құқығынан айыруы мүмкін.

CAN ICES-3 (B)/NMB-3(B)

### **КЕПІЛДІК ЖӘНЕ ЖАУАПКЕРШІЛІК ШЕКТЕУІ**

**ЕСКЕРТПЕ:** Келесі мәлімдемелер Австралия мен Жаңа Зеландияға қолданылмайды. Тұтынушылар міндетті құқықтарды сақтауы керек.

**КЕПІЛДІК:** 3M жеке қауіпсіздік бөлімі өнімдерінің біреуінің материалы, жасалуы зақымдалған немесе белгілі бір мақсат кепілдігіне сәйкес болмаған жағдайда 3M компаниясы мәселе уақытылы хабарланғанда және өнім 3M компаниясының жазбаша нұсқауларына сәйкес сақталғанда, қызмет көрсетілгенде және пайдаланылғанда осындай бөлшектердің немесе өнімдердің сатып алу бағасын өтеуге немесе ауыстыруға міндетті және сіз 3M компаниясынан талап етуге құқылысыз. ЗАҢМЕН ТЫЙЫМ САЛЫНҒАН ЖАҒДАЙДЫ ЖӘНЕ АТ ПЕН ПАТЕНТ БҰЗУШЫЛЫҚТЫ ЕСКЕРМЕГЕНДЕ ОСЫ КЕПІЛДІК ЕРЕКШЕ ӨРІ КОММЕРЦИЯЛЫҚ САПА КЕПІЛДІГІ, БЕЛГІЛІ БІР МАҚСАТҚА ЖАРАМДЫЛЫҒЫ НЕМЕСЕ ІСКЕРЛЕСУ НӘТИЖЕСІНДЕГІ САПА КЕПІЛДІГІ, КЕДЕН НЕМЕСЕ САУДА ҚОЛДАНЫСЫ ОРНЫНА ПАЙДАЛАНЫЛАДЫ. 3M компаниясы осы кепілдік бойынша дұрыс немесе ұқыпсыз сақтау, қолдану немесе техникалық қызмет көрсету, өнім нұсқауларын орындамау салдарынан зақымдалған өнімге немесе кездейсоқ, ұқыпсыз немесе дұрыс пайдаланбау салдарынан болған өнім зақымдына не ауыстыру жағдайына жауапты болмайды.

**ЖАУАПКЕРШІЛІК ШЕКТЕУІ:** ЗАҢМЕН ТЫЙЫМ САЛЫНҒАН ЖАҒДАЙДЫ ЕСКЕРМЕГЕНДЕ, 3M КОМПАНИЯСЫ БЕКІТІЛГЕН ЗАҢДЫ ТЕОРИЯҒА ҚАРАМАСТАН ОСЫ ӨНІМНЕН БОЛҒАН ТІКЕЛЕЙ, ЖАНАМА, АРНАЙЫ, КЕЗДЕЙСОҚ НЕМЕСЕ ЖҮЙЕЛІ ШЫҒЫНҒА НЕМЕСЕ ЗАҚЫМДАРҒА (ОНЫҢ ІШІНДЕ ТАБЫСТАН АЙЫРЫЛУ) ЖАУАПТЫ БОЛМАЙДЫ. ОСЫНДА БЕКІТІЛГЕН ЕСКЕРТУЛЕР ӨЗГЕШЕ.

**ӨЗГЕРІС ЖОҚ:** Осы құрылғыны өзгерту жұмыстары 3M компаниясының жазбаша келісімінсіз жасалмауы керек. Рұқсатсыз өзгерістер кепілдікті және пайдаланушының құрылғыны басқару өкілеттігін жоюы мүмкін. Батареяны қоқысқа дұрыс тастау үшін жергілікті қатты қалдықты тастау реттеулерін орындаңыз. Көптеген қайта зарядталатын батареялар жергілікті, аудандық/облыстық және ұлттық заңдар бойынша қайта өңделуі керек. Батареяны немесе батарея бумасын қоқысқа дұрыс тастау/өңдеу үшін жергілікті қатты қалдықты тастау реттеулерін орындаңыз. Оған қоса, Америка Құрама Штаттары мен Канада аумағында 3M компаниясы өнімдеріндегі қайта зарядталатын батарея дұрыс өңделгеніне көз жеткізу мақсатында қайта өңдеу қызметін көрсететін Call2Recycle (RBRC) ұйымымен бірге жұмыс істеуде. Осы қызметті пайдалануға көмектесу үшін Call2Recycle батареясын қайта өңдеу ақпаратын 1-800-8-BATTERY (1-800-822-8837) анықтама желісінен ала аласыз немесе Call2Recycle батареяны қайта өңдеу нұсқаулығын онлайн [www.call2recycle.org](http://www.call2recycle.org) сайтынан ала аласыз.





### 3M™ PELTOR™ WS™ ProTac XPI Headset

MT15H7\*WS6\*

#### IVADAS

Sveikiname ir dėkojame, kad pasirinkote 3M™ PELTOR™ klausos apsaugos gaminį!

3M™ PELTOR™ WS™ ProTac XPI klausos apsaugos priemonėje yra sumontuota „Bluetooth®“ technologija ir nuo garso lygio priklausanti aplinkos klausymosi funkcija. Džiaugiamės galėdami pristatyti naujos kartos saugaus ryšio palaikymo sprendimą.

#### SVARBU

Prieš naudodami gaminį perskaitykite, išsiaiškinkite ir laikykites visos šioje instrukcijoje pateiktos saugos informacijos. Saugokite šias instrukcijas, nes jų gali prireikti ateityje. Jei reikia daugiau informacijos ar turite klausimų, susisiekite su 3M techninės priežiūros tarnyba (kontaktinė informacija pateikta paskutiniame puslapyje).

#### PASKIRTIS

Šios 3M™ PELTOR™ ausinės apsaugo darbuotojus nuo pavojingo triukšmo ir leidžia jiems bendrauti naudojant įtaisytają „Bluetooth®“ technologiją ar kitus garso įrenginius bei girdėti aplinką per aplinkos mikrofonus. Visi naudotojai privalo perskaityti ir suprasti pateiktą naudojimo instrukciją ir mokėti naudotis šiuo įrenginiu.



#### ĮSPĖJIMAS

Ši klausos apsaugos priemonė padeda sumažinti pavojingo triukšmo ir kitų stiprių garsų poveikį. Netinkamas klausos apsaugos naudojimas ar jos nenaudojimas ne visą laiką, esant pavojingam triukšmui, gali baigtis klausos praradimu ar sužalojimu. Dėl tinkamo naudojimo konsultuokitės su prižiūrėtoju, žr. naudotojo instrukciją ar skambinkite į 3M techninės priežiūros tarnybą. Jei triukšmo (įskaitant šaudymą) metu arba jam praėjus pajutote, kad klausia suprastėjo ar girdite skambėjimą arba zvimbimą, jei klausos problemą įtariate dėl kitos priežasties, nedelsdami pasišalinkite iš triukšmingos aplinkos ir kreipkitės į medikus ir (arba) prižiūrėtoją.

**Jei nesilaikysite šių instrukcijų, galite sunkiai ar net mirtinai susižaloti:**

- Bendraujant garso ryšiu gali suprastėti situacijos suvokimas ir gebėjimas girdėti įspėjamuosius signalus. Stenkitės išlikti budrus ir nustatykite žemiausią galimą garsumo lygį. Naudojant pramoginę įrangą, tam tikrose darbo vietose gali pablogėti įspėjamųjų signalų girdimumas.
- Norėdami sumažinti sprogimo pavojų, nenaudokite šio gamtinio potencialiai sprogoje atmosferoje.

**Jei nesilaikysite šių instrukcijų, ausinių teikiama apsauga gali suprastėti ir tai gali lemti klausos praradimą:**

- Tyrimai rodo, kad naudotojams gali būti suteikiamas

mažesnis garso slopinimas, nei nurodyta ant pakuotės, dėl skirtingo tinkamumo, pritaikymo įgūdžių ir naudotojo motyvacijos. Gairių, kaip reguliuoti etiketės vertes ir įvertinti garso slopinimą, rasite galiojančiose taisyklėse. Papildomai 3M rekomenduoja atlikti klausos apsaugos priemonių tinkamumo bandymus.

b. 3M primygtinai rekomenduoja kiekvienam naudotojui individualiai pritaikyti sau klausos apsaugos priemonę. Jei įprasta darbo vietoje reikalinga apsauga nuo triukšmo vertinama pagal NRR arba SNR, 3M rekomenduoja triukšmo mažinimo vertę sumažinti 50 % arba kaip nurodyta galiojančių taisyklių.

c. Įsitinkinkite, kad klausos apsaugos priemonė tinkamai pasirinkta, pritaikyta, sureguliuota ir prižiūrima. Jei šis įrenginys bus netinkamai nešiojamas, sumažės jo efektyvumas slopinant triukšmą. Kaip tinkamai nešioti, nurodyta pridėtose instrukcijose.

d. Patikrinkite klausos apsaugos priemonę kiekvieną kartą prieš naudodami. Jei yra gedimų, naudokite kitą klausos apsaugos priemonę arba venkite triukšmingos aplinkos.

e. Naudojant asmenines apsaugines priemones (pvz., apsauginius akinius, respiratorius ir kt.), jų kojelės ar diržai turi būti lankstūs ir tvirtinami žemai, kad neišterptų tarp ausinių pagalvėlių ir nesuprastėtų triukšmo slopinimas. Pašalinkite visus nereikalingus objektus (pvz., plaukus, kepurės, papuošalus, ausines, higienines apmovas ir pan.), kurie gali sumažinti ausinių pagalvėlių sandarumą.

f. Nelankstykite galvos juostos bei kaklo juostos ir įsitinkinkite, kad ausinės tvirtai laikosi savo vietoje.

g. Nuolat naudojamos ausinės, ypač pagalvėlės, gali susidėvėti, todėl reikia dažnai tikrinti, ar jos neiįtrūkusios ir nepraleidžia triukšmo. Nuolat naudojant, rekomenduojama putplasčio įdėklus ir ausų pagalvėles keisti bent du kartus per metus, kad būtų užtikrintas tinkamas slopinimas, higiena ir patogumas.

h. Šios klausos apsaugos priemonės garso išvesties galia gali viršyti rekomenduojamą dienos garso išvesties galios apribojimą. Nustatykite žemiausią galimą garsumo lygį.

i. Nesilaikant šių reikalavimų ausinės neužtikrins reikiamos klausos apsaugos.

EN 352 saugos pranešimai:

Šios klausos apsaugos priemonės nuo lygio priklausomos elektros grandinės galia gali viršyti išorinį garso lygį.

- Uždėjus higienines pagalvėlių apmovas gali pablogėti akustinės ausinių savybės.

- Senkant maitinimo elementų energijai veikimas gali pablogėti. Naudojant ausines be pertraukos, maitinimo elementų energijos turėtų pakakti apie 40 val.

- Šiam gaminiui gali pakenkti tam tikros cheminės medžiagos. Išsamesnės informacijos teiraukitės gamintojo.

- Šios prie šalmo tvirtinamos ausinės yra didelio dydžio. Prie šalmo tvirtinamos ausinės, atitinkančios EN 352-3, būna vidutinio, mažo arba didelio dydžio. Vidutinio dydžio prie šalmo tvirtinamos ausinės tinka daugeliui nešiotojų. Mažos arba didelės prie šalmo tvirtinamos ausinės skirtos nešiotojams, kuriems netinka vidutinio dydžio prie šalmo tvirtinamos ausinės.



## DĖMESIO.

• Sprogimo pavojus, jeigu maitinimo elementas pakeičiamas netinkamo tipo maitinimo elementu. Žr. „**Atsarginės dalys / priedai**“.

• Nekraukite maitinimo elementų esant aukštesnei nei 40 °C (104 °F) temperatūrai.

• Naudokite tik 3M™ PELTOR™ USB įkroviklį FR09 ir USB sieninį adapterį FR08 su įkraunamųjų maitinimo elementų pakuote ACK053.

• Naudojant maitinimo elementus, kyla gaisro ir nudegimų pavojus. Neatidarykite, nesuspauskite, nekaitinkite iki didesnės nei 55 °C temperatūros (131 °F) ir nedeginkite.

• Kartu nedėkite šarminių, standartinių ar įkraunamųjų maitinimo elementų.

• Kai aplinkoje dominuoja mažesnio nei 500 Hz dažnio triukšmas, reikia naudoti C svertinio aplinkos triukšmo lygį.

• Visada naudokite konkrečiam gaminiui skirtas 3M pakaitines dalis. Naudojant nepatvirtintas pakaitines dalis gali sumažėti šio gaminio suteikiamos apsaugos lygis.

## PASTABA

• Dėvint pagal naudojimo instrukciją, ši klausos apsaugos priemonė taip pat padeda sumažinti nepertraukiamą triukšmą, pvz., pramoninių įrenginių, automobilių bei lėktuvų keliamą triukšmą ir labai garsų impulsinį triukšmą, pvz., ginklo šūvį. Sudėtinga numatyti reikalingą ir (arba) faktinę klausos apsaugą nuo impulsinio triukšmo. Šaudant apsaugos priemonių efektyvumas priklausys nuo ginklo tipo, šūvių skaičiaus, tinkamo klausos apsaugos priemonės pasirinkimo, pritaikymo ir naudojimo, tinkamos klausos apsaugos priemonės priežiūros bei kitų kintamųjų. Norėdami daugiau sužinoti apie klausos apsaugą nuo impulsinio triukšmo apsilankykite adresu [www.3M.com/hearing](http://www.3M.com/hearing).

• Nors klausos apsaugos priemonė gali būti rekomenduojama apsisaugoti nuo impulsinio triukšmo žalingo poveikio, triukšmo mažinimo vertinimas (NRR) pagrįstas nuolatinio triukšmo silpninimu ir negali būti tikslus apsaugos nuo impulsinio triukšmo, pvz., šaudymo, indikatorius (formuluotė pagal EPA).

• Šios ausinės garsus slopina priklausomai nuo triukšmo lygio. Prieš naudojant būtina patikrinti, ar tinkamai veikia. Jei pastebimas iškraipymas arba gedimas, reikia vadovautis gamintojo nurodymais dėl priežiūros ir maitinimo elementų keitimo.

• Šios ausinės pateikiamos su elektrine garso įvestimi. Prieš naudojant būtina patikrinti, ar tinkamai veikia. Jei priemonės nešiotojas pastebi iškraipymą arba gedimą, jis turi kreiptis į gamintoją.

• Ši klausos apsaugos priemonė apriboja pramoninio garso signalo stiprumą ausyje iki 82 dB(A).

• Kanadoje naudojant šalmus su ausinėmis reikia remtis CSA standartu Z94.1 dėl pramoninių apsauginių galvos apdangalų.

• Darbinės temperatūros intervalas: nuo 0 °C (32 °F) iki 50 °C (122 °F)

• Laikymo temperatūros intervalas: nuo –20 °C (–4 °F) iki 55 °C (131 °F)

## PATVIRTINIMAI

„3M Svenska AB“ pareiškia, kad „Bluetooth®“ ryšis atitinka Direktyvą 2014/53/ES ir kitas direktyvas, kurios atitinka CE ženklavimo reikalavimus.

„3M Svenska AB“ taip pat pareiškia, kad asmens apsaugos priemonių tipo ausinės atitinka Reglamentą (ES) 2016/425.

Taikytini teisės aktai nurodyti atitikties deklaracijoje, pateiktoje adresu [www.3M.com/peltor/doc](http://www.3M.com/peltor/doc). Atitikties deklaracijoje taip pat bus nurodyta, ar kitokio pobūdžio patvirtinimai taip pat taikomi. Ieškodami reikiamos atitikties deklaracijos, susiraskite savo dalies numerį. Ausinių dalies numeris yra apatinėje vieno iš kaušelių dalyje. Tai parodyta toliau pateiktame paveikslielyje.



Atitikties deklaracijos kopiją ir papildomą informaciją, kurios reikalaujama direktyvose, taip pat galima gauti susisiekus su 3M atstovu įsigijimo šalyje. Kontaktinė informacija pateikiama paskutiniuose šios naudotojo instrukcijos puslapiuose. Suomijos darbuotojų sveikatos institutas (Finnish Institute of Occupational Health), paskelbtoji įstaiga nr. 0403, Topeliuksenkatu 41 b, FI-00250 Helsinki, Suomija, kas metus atlieka asmens apsaugos priemonių auditą, o tipą patvirtina PZT GmbH, paskelbtoji įstaiga 1974, Bismarckstrasse 264 B, DE-26389, Wilhelmshaven, Vokietija. Gaminys išbandytas ir patvirtintas pagal EN 352-1:2002, EN 352-3:2002, EN 352-4:2001/A1:2005, EN 352-6:2002, EN 352-8:2008.



**NEIŠMESKITE** gaminio kaip nerūšiuotų komunalinių atliekų! Ženklų, kuriame pavaizduota perbraukta ratukinė šiukšlių dėžė, nurodoma, kad visa EEĶ (elektros ir elektroninė įranga), maitinimo elementai ir akumulatoriai turi būti išmetami laikantis vietinių įstatymų, susijusių su galimų grąžinimo ir surinkimo sistemų naudojimu.

## SLOPINIMAS LABORATORIJOSE

Slopinimo koeficientas (SNR / NRR) gautas, kai prietaisas buvo išjungtas.

Europos standartas EN 352

Tyrimai rodo, kad naudotojams gali būti suteikiamas mažesnis garso slopinimas, nei nurodyta ant pakuočių, dėl skirtingo tinkamumo, pritaikymo įgūdžių ir naudotojo motyvacijos. Gairių, kaip reguliuoti etiketės vertes ir įvertinti garso slopinimą, rasite galiojančiose taisyklėse. Be to, 3M rekomenduoja atlikti klausos apsaugos priemonių tinkamumo bandymus.

**Slopinimo duomenų paaiškinimas (A lentelė)****Europos standartas EN 352**

(A:1) Modelio žymė

(A:2) Dažnis (Hz)

(A:3) Vidutinis slopinimas (dB)

(A:4) Standartinis nuokrypis (dB)

(A:5) Numanoma apsaugos vertė, APV

(A:6) Svoris (g)

H – klausos apsaugos nuo aukšto dažnio garsų ( $f \geq 2000$  Hz) įvertinimas.M – klausos apsaugos nuo vidutinio dažnio garsų ( $500 \text{ Hz} < f < 2000$  Hz) įvertinimas.L – klausos apsaugos nuo žemo dažnio garsų ( $f \leq 500$  Hz) įvertinimas.

(E) Kriterijaus lygis

H – aukštųjų dažnių triukšmo kriterijaus lygis

M – vidutinių dažnių triukšmo kriterijaus lygis

L – žemųjų dažnių triukšmo kriterijaus lygis

**JAV standartas ANSI S3.19-1974 (B lentelė)**

3M primygtinai rekomenduoja kiekvienam naudotojui individualiai pritaikyti sau klausos apsaugos priemonę. Jei įprasta darbo vietoje reikalinga apsauga nuo triukšmo vertinama pagal NRR arba SNR, 3M rekomenduoja triukšmo mažinimo vertę sumažinti 50 % arba kaip nurodyta galiojančių taisyklių.

(B:1) Dažnis (Hz)

(B:2) Vidutinis slopinimas (dB)

(B:3) Standartinis nuokrypis (dB)

Triukšmo lygis, patenkantis į asmens ausį, kai klausos apsaugos priemonė dėvima, kaip nurodyta, apytiksliai lygus A svartinio aplinkos triukšmo lygio ir NRR skirtumui.

Pavyzdys

1. Aplinkos triukšmo lygis, išmatuotas prie ausies, yra 92 dB(A).

2. NRR yra 32 decibelai (dB).

3. Triukšmo lygis, patenkantis į ausį, yra maždaug 60 dB(A).

**Australijos / Naujosios Zelandijos standartas AS/NZS****1270:2002 (C lentelė)**

(C:1) Bandomas dažnis

(C:2) Vidutinis slopinimas

(C:3) Standartinis nuokrypis

(C:4) Vidutinis atėmus SD

**Elektros garso įvesties lygio paaiškinimas (D lentelė),****Europos standartas EN 352-6**

(D:1) Įvesties signalo lygis U (mV, RMS)

(D:2) Vidutinis garso slėgio lygis (dB(A))

(D:3) Garso slėgio standartinis nuokrypis (dB)

(D:4) Įvesties signalo lygis, kurio prie vidurkio pridėdamas vienas standartinis nuokrypis lygus 82 dB(A).

**Kriterijaus lygių paaiškinimas (E lentelė)****Europos standartas EN 352-4**

Kriterijaus lygis yra triukšmingos aplinkos dB(A) išreikštas garso slėgio lygis, dėl kurio naudojant klausos apsaugos priemonę prie ausies susidaro 85 dB(A) garsumas. Trys skirtingi kriterijaus lygiai apibrėžiami pagal triukšmo dažnio pasiskirstymą.

H = aukšto dažnio triukšmo kriterijaus lygis.

M = vidutinių dažnių triukšmo kriterijaus lygis.

L = žemųjų dažnių triukšmo kriterijaus lygis.

**Pramoninio apsauginio šalmo tvirtinimo priedo****paaiškinimas (F lentelė)****Europos standartas EN 352-3**

(F:1) Šalmo gamintojas

(F:2) Šalmo modelis

(F:3) Šalmo tvirtinimo priedas

(F:4) Galvos dydis: S – mažas, M – vidutinis, L – didelis

**PASTABA.** Šias ausines galima pritaisyti ir naudoti tik su F lentelėje nurodytais pramoniniais apsauginiais šalmais. Šios ausinės buvo išbandytos kartu su toliau nurodytais pramoniniais apsauginiais šalmais ir gali suteikti skirtingų lygių apsauga, naudojant su skirtingais šalmais.

**PASTABA.** Rinkdamiesi priedus, pvz., prie šalmo tvirtinamas klausos apsaugos priemonės, žr. NIOSH patvirtinimo etiketę arba kreipkitės į 3M techninės priežiūros tarnybą dėl informacijos apie patvirtintas konfigūracijas.

**KOMPONENTAI**

(G:1) Galvos juosta (PVC, nerūdijantysis plienas)

(G:2) Dviejų taškų fiksatoriai (POM)

(G:3) Ausų pagalvėlė (PVC plėvelė ir porolonas)

(G:4) Mikrofonas

(G:5) Mygtukas „On/Off/Mode“ (įjungta / išjungta / režimas)

(G:6) [+] mygtukas

(G:7) [-] mygtukas

(G:8) „Bluetooth®“ mygtukas

(G:9) Išorinė įvestis PTT (\*-111 modeliai)

(G:10) Išorinis įvesties lizdas, FLX 2

**1. PRITAIKYMO INSTRUKCIJOS****1:1 Galvos juosta**

(H:1) Pasilinkite kaušelius ir pakreipkite viršutinę kaušelio dalį į išorę – kabelis turi būti išorinėje galvos juostos pusėje.

(H:2) Sureguliuokite kaušelių aukštį slinkdami juos aukštyn arba žemyn (nejudinkite galvos juostos).

(H:3) Galvos juosta turi būti ant viršugalvio.

**1:2 Kaklo juosta**

(J:1) Uždėkite kaušelius ant ausų.

(J:2) Laikykite kaušelius reikiamoje vietoje, uždėkite galvos lankelį ant viršugalvio ir tvirtai užfiksuokite lankelį.

(J:3) Galvos lankelis turi būti ant viršugalvio ir turi prilaukiyti ausines.

### 1:3 Šalmo tvirtinimo priedas

(K:1) Šalmo tvirtinimo priedą įstatykite į angą, esančią ant šalmo, ir įsprauskite jį į vietą.

(K:2) Įsitinkinkite, kad laidas yra išorinėje galvos juostos pusėje.

(K:3) Darbo režimas. Spauskite galvos juostos vietas į vidų, kol abiejose pusėse išgirsite spragtelėjimą. Įsitinkinkite, kad priemonei veikiant darbo režimu kaušeliai ir galvos juostos vielos nėra prispausti prie šalmo krašto, nes gali būti praleidžiamas triukšmas.

(K:4) Ventiliavimo režimas. Stenkitės neprispausti kaušelių prie šalmo, nes tokiu atveju nevedinama (K:5).

**PASTABA.** Nepadėkite šalmo su šalmo tvirtinimo priedu į laikymo vietą nustatę vėdinimo režimą. Taip šalmo tvirtinimo priedui tenka apkrova.

**PASTABA.** Kai šalmas nenaudojamas, įsitinkinkite, kad kaušeliai palikti nustačius darbo režimą. Taip sumažinama šalmo tvirtinimo priedui tenkanti apkrova.

### 1:4 Mikrofonas

(M:1) (M:2) Kad triukšmas būtų slopinamas, mikrofonas turi būti prie pat burnos (3 mm).

### 1:5 Šalmo tvirtinimo priedo plokštelės pakeitimas

Norint ausines tinkamai pritvirtinti prie skirtingų pramoninių apsauginių šalimų, gali reikėti pakeisti šalmo tvirtinimo priedo plokštelę. Rekomenduojamą priedą rasite F lentelėje. Kitų plokštelių galite įsigyti pas savo tiekėją. Reikia naudoti atsuktuvą.

(N:1) Atlaisvinkite plokštelės tvirtinimo varžtą.

(N:2) Pakeiskite plokštelę, tada įsitinkinkite, kad plokštelė pasukta reikiama kryptimi, ir priveržkite varžtą.

## 2. NAUDOJIMO INSTRUKCIJOS

### 2:1 Maitinimo elementų keitimas (1 pav.)

1-2. Nuimkite maitinimo elementų skyriaus dangtelį ir įdėkite šarminius arba ACK053 maitinimo elementus.

3. Maitinimo elementų poliškumas turi atitikti maitinimo elementų skyriaus ženklus. Žemą maitinimo elementų įkrovos lygį nurodo kartojamas balso pranešimas „low battery“ (maitinimo elementai senka).

4-6. Uždėkite dangtelį ir uždarykite skyrių.

**PASTABA.** Naudokite tik 3M™ PELTOR™ USB įkroviklį FR09 ir 3M™ PELTOR™ USB sieninį adapterį FR08 su 3M™ PELTOR™ ACK053.

### 2:2 Veikimo laikas

Apytikslis veikimo laikas su naujais AA šarminiais elementais ir iki galo įkrautais ACK053 elementais (1900 mAh):

- Priklausomai nuo garso lygio: maždaug X val.
- „Bluetooth®“ ir priklausomai nuo garso lygio: maždaug 40 val.

### PASTABA.

Priklausomai nuo aplinkos, temperatūros ir maitinimo elemento, veikimo trukmė gali skirtis.

### 2:3 Įjungimas / išjungimas (2 pav.)

Paspauskite ir maždaug dvi sekundes laikykite nuspaudę mygtuką „On/Off/Mode“, kad įjungtumėte arba išjungtumėte ausines. Balso pranešimu „power on“ (maitinimas įjungtas) patvirtinama, kad prietaisas buvo įjungtas, o pranešimu „power off“ (maitinimas išjungtas) patvirtinama, kad jis buvo išjungtas.

**PASTABA.** Ausinės automatiškai išjungiamos po keturių valandų nenaudojimo. Tai rodo balso pranešimas „automatic power off“ (automatinis maitinimo išjungimas).

### 2:4 Garso šaltinio garsumo lygio reguliavimas (3 pav.)

Norėdami reguliuoti garsumo lygį trumpai paspauskite (1 sek.) [+] arba [-] mygtuką. Pakeiskite aktyvų garso šaltinį trumpai paspausdami (1 sek.) mygtuką „On/Off/Mode“.

Garso šaltinis gali būti:

- Aplinkos klausymasis
- Srautinis duomenų siuntimas
- Telefonas
- Radijas

### 2:5 Aplinkos klausymasis (nuo garso lygio priklausantys mikrofonai)

Padedą apsaugoti jūsų klausą nuo galimai kenksmingų triukšmo lygių. Nuolatinis murmesys ir kiti galimai kenksmingi garsai susilpninami, bet vis tiek galite kalbėti įprastai ir būsite išgirsti. Aplinkos klausymo garsumas reguliuoja nuo garso lygio priklausančią aplinkos garso funkciją. Reguluojant galima nustatyti vieną iš 4 lygių ir išjungimo režimą. Garsumą galima reguliuoti spaudžiant mygtukus [+] ir [-].

### 2:6 Tiesioginis bendravimas (spauskite ir klausykitės, PTL) (4 pav.)

Funkcija „Spauskite ir klausykitės“ leidžia jums akimirksniu pradėti klausytis aplinkos garsų, nutildant „Bluetooth®“ garsumo lygį bei suaktyvinant nuo garso lygio priklausančius mikrofonus. Trumpai (1 sek.) dukart paspauskite mygtuką „On/Off/Mode“ norėdami suaktyvinti funkciją „Spauskite ir klausykitės“. Paspauskite bet kurį mygtuką, kad išjungtumėte funkciją „Spauskite ir klausykitės“.

### 2:7 Išorinė įvestis (\*FLX2 modeliai)

Išorinę įrangą galima prijungti naudojant FLX2 laidus su standartinę jungtimi. Informacijos apie konkrečių ausinių laidus žr. gaminio duomenų lape arba kreipkitės į atstovą.

### 2:8 Išorinė įvestis PTT (\*FLX2 modeliai)

Mygtukas PTT („Spauskite ir kalbėkite“) (7 pav.) naudojamas norint pačiam valdyti prie išorinio įvesties lizdo prijungto radijo transliaciją.

## 2:9 „Bluetooth® Multipoint“ technologija\*\*

Šios ausinės palaiko „Bluetooth® Multipoint“ technologiją. Naudokite „Bluetooth® Multipoint“ technologiją norėdami vienu metu prijungti savo ausines prie dviejų „Bluetooth®“ įrenginių. Priklausomai nuo prijungtų „Bluetooth®“ įrenginių tipo ir esamos veiklos, ausinės „Bluetooth®“ įrenginius valdo skirtingais būdais. Ausinės pirmenybę teikia prijungtiems „Bluetooth®“ įrenginiams ir koordinuoja jų veiklą.

**PASTABA.** Numatytoji nuostata yra vienas „Bluetooth®“ taškas, todėl „Bluetooth® Multipoint“ reikia aktyvinti ausinių nuostatose.

## 2:10 „Bluetooth®“ įrenginio susiejimas (2, 5 pav.)

Pirmą kartą įjungus ausinių maitinimą, automatiškai įjungiamas susiejimo režimas. Pasigirs patvirtinantis balsas pranešimas „Bluetooth® pairing on“ („Bluetooth®“ susiejimas įjungtas). Susiejimo režimą taip pat galima įjungti meniu (6 pav.). Jį galima naudoti norint susieti antrą įrenginį. Jei susietas kitas įrenginys, antrą įrenginį susieti galite ir ilgai spausdami „Bluetooth®“ mygtuką, kai pradėdote naudoti ausines. Žr. „Ausinių konfigūravimas“.

Išitinkite, kad turime „Bluetooth®“ prietaise suaktyvintas „Bluetooth®“ ryšys. Ieškokite ir pasirinkite „WS Pro Tac XP1“ savo „Bluetooth®“ įrenginyje. Susiejus pasigirs patvirtinantis balsas pranešimas „pairing complete“ (susiejimas baigtas) ir „connected“ (prisijungta).

**PASTABA.** Visada galite sustabdyti susiejimo procesą ilgai spausdami (2 sek.) „Bluetooth®“ mygtuką (7 pav.).

**PASTABA.** Tik vienas iš dviejų susietų prietaisų gali būti dviejų krypčių radijas.\*\* Ausinės palaiko PTT per „Bluetooth®“ tik jei dviejų krypčių radijas palaiko 3M™ PELTOR™. Paspauskite ir kalbėkite tiesioginio ryšio protokola. Jei kyla klausimų, kreipkitės į vietinį prekybos atstovą.

**PASTABA.** Kai sėkmingai susiejamas trečias „Bluetooth®“ įrenginys, vienas iš anksčiau susietų įrenginių pašalinamas iš ausinių. Jei vienas iš įrenginių prijungtas, neprijungtas įrenginys pašalinamas. Kitu atveju pašalinamas pirmas susietas įrenginys.

## 2:11 „Bluetooth®“ įrenginių pakartotinis prijungimas

Kai ausinės įjungtos, jos bando vėl prisijungti prie visų susietų įrenginių per 5 minutes. Pasigirs prijungimą patvirtinantis balsas pranešimas „connected“ (prisijungta).

**PASTABA.** Jei siejimas nutraukiamas, balsas pranešimas patvirtina: „disconnected“ (atsijungta).

## 2:12 „Bluetooth®“ funkcija

„Bluetooth®“ yra trumpojo nuotolio belaidžio transliavimo techninis standartas, kurio veikimo nuotolis yra maždaug 10 metrų. Šios ausinės gali būti naudojamos su kitais „Bluetooth®“ palaikančiais prietaisais, kurie suderinami su bet kokiais ausinių (HSP), laisvųjų rankų įrangos (HFP) arba srautinio garso siuntimo (A2DP) profiliais.

- Jei pasigirsta pranešimas „no paired devices“ (nėra susietų prietaisų), tai reiškia, kad joks „Bluetooth®“ prietaisas nesusietas su ausinėmis.
- Jei pasigirsta pranešimas „connecting Bluetooth®, connected“ (jungiamasi prie „Bluetooth®, prisijungta), tai reiškia, kad „Bluetooth®“ prietaisas yra susietas su ausinėmis ir prijungtas.
- Jei pasigirsta pranešimas „connecting Bluetooth®, connection failed“ (jungiamasi prie „Bluetooth®, prisijungti nepavyko), vadinasi, „Bluetooth®“ prietaisas yra susietas su ausinėmis, bet neprijungtas.

## 2:13 Atsiliepimas į telefono skambučių (7 pav.)

Kai ausinės yra prijungtos prie telefono per belaidę „Bluetooth®“ technologiją ir yra gaunamas skambutis, atsiliepkite spustelėdami ant dešiniojo kaušelio esantį „Bluetooth®“ mygtuką.

## 2:14 Skambučio atmetimas (7 pav.)

Norėdami atmesti telefono skambutį, paspauskite „Bluetooth®“ mygtuką ir 2 sekundes palaikykite.

## 2:15 „Bluetooth®“ garsumo reguliavimas (3 pav.)

Norėdami sureguliuoti aktyvaus susieto „Bluetooth®“ prietaiso garsumą, spauskite mygtukus [+] arba [-].

## 2:16 Perjungimas tarp telefono ir ausinių (7 pav.)

Kai skambutis aktyvus, užuot naudojus ausines, garsą galima nukreipti į telefoną 2 sekundes spaudžiant „Bluetooth®“ mygtuką. Norėdami grąžinti skambučius į ausines, dar kartą paspauskite „Bluetooth®“ mygtuką ir palaikykite 2 sekundes.

## 2:17 Telefono skambučio užbaigimas (7 pav.)

Norėdami užbaigti vykstantį telefono skambutį, trumpai paspauskite „Bluetooth®“ mygtuką.

## 2:18 Pakartotinis numerio rinkimas (7 pav.)

Galima pakartotinai surinkti paskutinį „Bluetooth®“ ryšiu prijungtame telefone rinktą numerį. Paspauskite „Bluetooth®“ mygtuką ir palaikykite 2 sekundes.

## 2:19 Rinkimas balsu (7 pav.)

Norėdami suaktyvinti paskutinio susieto įrenginio valdymą balsu, trumpai paspauskite „Bluetooth®“ mygtuką.

### 3. AUSINIŲ KONFIGŪRAVIMAS (8 pav.)

Nuostatos yra keičiamos meniu. Paspauskite ir maždaug 2 sek. laikykite nuspaudę mygtukus [+] bei [-], kad pasirodytų meniu. Norėdami naršyti meniu, trumpai spustelėkite mygtuką „On/Off/Mode“. Meniu veiksmai išvardyti toliau. Atliekant kiekvieną meniu veiksmą mygtukai [+] ir [-] spaudžiami norint pakeisti nuostatą ir peržiūrėti galimas nuostatas. Kiekvienas meniu veiksmas patvirtinamas balso pranešimu. Po dešimties neveikimo sekundžių meniu grąžinamas garsumo režimas.

#### 3:1 Bluetooth® pairing („Bluetooth® susiejimas“) (6 pav.)

Kai balso pranešimu pranešama „Bluetooth® pairing“ (vyksta „Bluetooth® susiejimas), trumpai paspauskite (1 sek.) [+] mygtuką, kad pradėtumėte siejimą. Trumpai paspauskite (1 sek.) „Bluetooth®“ mygtuką, kad sustabdytumėte siejimą. Pasigirs patvirtinantis balso pranešimas „Bluetooth® pairing on“ („Bluetooth® susiejimas įjungtas). Ieškokite ir pasirinkite „WS Pro Tac XPI“ savo „Bluetooth®“ įrenginyje. Susiejus pasigirs patvirtinantis balso pranešimas „pairing complete“ (susiejimas baigtas) ir „connected“ (prisijungta). Trumpai paspauskite (1 sek.) [-] mygtuką, kad sustabdytumėte siejimą. Pasigirs patvirtinantis balso pranešimas „pairing failed“ (susieti nepavyko).

#### 3:2 VOX (balsu valdoma translacija)

VOX įgalina automatinį transliavimą, kai garso lygis mikrofone yra aukštesnis nei VOX lygis. Taip įjungiamo radijo translacija nepaspaudus „Bluetooth®“ mygtuko. Yra dvi nuostatos: išjungimo režimas (numatytasis) ir įjungimo režimas balsu valdomai translacijai suaktyvinti.

#### 3:3 Battery type (Maitinimo elementų tipas)

Maitinimo elementų tipo nuostata reguliuoja skirtingų maitinimo elementų tipų įspėjimo apie senkančius maitinimo elementus pateikimą. Galima naudoti vieną iš dviejų maitinimo elementų tipų: įkraunamus ir šarminius.

#### 3:4 Reset (Numatytųjų gamyklinių nustatymų atkūrimas) (9 pav.)

Norėdami patvirtinti numatytųjų gamyklos nuostatų atkūrimą, dvi sekundes palaikykite nuspaudę [+] mygtuką.

### 4. NUSTATYMO REŽIMAS (10 pav.)

Norint įjungti nustatymo režimą, ausinės turi būti išjungtos. Paspauskite ir maždaug dvi sekundes laikykite nuspaudę „On/Off/Mode“ ir „Bluetooth®“ mygtukus, kad įjungtumėte ausinių nustatymo režimą. Paspauskite ir maždaug dvi sekundes laikykite nuspaudę [+] ir [-] mygtukus, kad išskleistumėte meniu. Norėdami naršyti meniu, trumpai spustelėkite mygtuką „On/Off/Mode“. Meniu veiksmai išvardyti toliau. Atliekant kiekvieną meniu veiksmą mygtukai [+] ir [-] spaudžiami norint pakeisti nuostatą ir peržiūrėti galimas nuostatas. Kiekvienas meniu veiksmas patvirtinamas balso pranešimu. Po dešimties neveikimo sekundžių meniu grąžinamas garsumo režimas.

#### 4:1 Bluetooth® pairing („Bluetooth® susiejimas“)

Kai balso pranešimas sako „Bluetooth® pairing“ („Bluetooth® susiejimas), norėdami pradėti siejimą trumpai (1 sek.) paspauskite mygtuką [+]. Trumpai paspauskite (1 sek.) „Bluetooth®“ mygtuką, kad sustabdytumėte siejimą. Pasigirs patvirtinantis balso pranešimas „Bluetooth® pairing on“ („Bluetooth® susiejimas įjungtas). Ieškokite ir pasirinkite „WS Pro Tac XPI“ savo „Bluetooth®“ įrenginyje. Susiejus pasigirs patvirtinantis balso pranešimas „pairing complete“ (susiejimas baigtas) ir „connected“ (prisijungta). Trumpai paspauskite (1 sek.) [-] mygtuką, kad sustabdytumėte siejimą. Pasigirs patvirtinantis balso pranešimas „pairing failed“ (susieti nepavyko).

#### 4:2 VOX (balsu valdoma translacija)

VOX įgalina automatinį transliavimą, kai garso lygis mikrofone yra aukštesnis nei VOX lygis. Taip įjungiamo radijo translacija nepaspaudus „Bluetooth®“ mygtuko. Yra dvi nuostatos: išjungimo režimas (numatytasis) ir įjungimo režimas balsu valdomai translacijai suaktyvinti.

#### 4:3 Battery type (Maitinimo elementų tipas)

Maitinimo elementų tipo nuostata reguliuoja skirtingų maitinimo elementų tipų įspėjimo apie senkančius maitinimo elementus pateikimą. Galima naudoti vieną iš dviejų maitinimo elementų tipų: įkraunamus ir šarminius.

#### 4:4 Atkūrimas (Numatytųjų gamyklinių nustatymų atkūrimas) (9 pav.)

Norėdami patvirtinti numatytųjų gamyklos nuostatų atkūrimą, dvi sekundes palaikykite nuspaudę [+] mygtuką.

#### 4:5 VOX mode (VOX režimas)

Įjungiamo arba išjungiamo VOX funkcija.

**PASTABA.** Kai išjungta, ji meniu nebus rodoma.

#### 4:6 Automatic power off (Automatinis išjungimas)

Automatinis išjungimas yra laikas, kuriam praėjus ausinės automatiškai išjungiamos, jeigu nepaspaudžiamas joks mygtukas arba jeigu nevyksta jokia translacija. Yra dvi nuostatos: išjungimo ir 4 val. (numatytoji).

#### 4:7 Bluetooth® streaming („Bluetooth® translacija“)

Įjungiamo arba išjungiamo translacijos funkcija. Numatytoji nuostata yra „Išjungta“.

#### 4:8 „Bluetooth® Multipoint“

Įjungiamo arba išjungiamo „Multipoint“ funkcija. Numatytoji nuostata yra „Išjungta“.

#### 4:9 Microphone volume (Mikrofono garsumas)

Didinamas arba mažinamas mikrofono jautrumas.

#### 4:10 LED „On/Off/Mode“ mygtukas

Mygtuką „On/Off/Mode“ apšviečia šviesos diodas (LED), ir tai reiškia, kad ausinės įjungtos.

#### 5. PRIEŽIŪRA IR VALYMAS

Naudojami šluostę, sudrėkintą šiltu muilinu vandeniu, nuvalykite ausėlių išorę, galvos juosta ir ausų pagalvėles.

#### PASTABA. NEMERKITE klausos apsaugos priemonės į vandenį.

Jei klausos apsaugos priemonė sušlampa dėl lietaus ar prakaito, išverskite ausines į išvirkščią pusę, nuimkite ausų pagalvėles ir putplasčio įdėklus ir prieš vėl surinkdami leiskite išdžiūti. Naudojamos ausų pagalvėles ir putplasčio įdėklai gali susidėvėti, todėl reikia reguliariai tikrinti, ar jie neįtrūkę ir ar nėra kitaip pažeisti. Naudojant reguliariai, 3M rekomenduoja keisti putplasčio įdėklus ir ausų pagalvėles bent du kartus per metus, kad būtų užtikrintas pastovus slopinimas, higieniškas ir patogumas. Jei ausies pagalvėlė pažeista, ją reikia pakeisti. Žr. toliau „**Atsarginės dalys / priedai**“.

#### AUSŲ PAGALVĖLIŲ NUĖMIMAS IR KEITIMAS

L:1 Norėdami nuimti ausies pagalvėlę, užkiškite pirštus už pagalvėlės vidinio krašto ir stipriai traukite.

L:2 Išimkite esamus įdėklus ir įdėkite naujus putplasčio įdėklus.

L:3 Vieną ausies pagalvėlės pusę pritvirtinkite ausies ausėlio grovelyje ir spauskite priešingą pusę, kol ausies pagalvėlė užsifiksuos.

#### NAUDOJIMO IR LAIKYMO SĄLYGOS

Jei ketinate gaminio nenaudoti, išimkite maitinimo elementus. Klausos apsaugos priemonės nelaikykite aukštesnėje kaip 55 °C (131 °F) temperatūroje (pvz., ant prietaisų skydelio, užpakalinio lango lentynos arba palangės) arba žemesnėje nei –20 °C (–4 °F) temperatūroje. Klausos apsaugos priemonės nenaudokite didesnėje kaip 50 °C (122 °F) arba žemesnėje nei 0 °C (32 °F) temperatūroje.

#### 6. ATSARGINĖS DALYS / PRIEDAI

##### 3M™ PELTOR™ HY83 higienos rinkinys

Vienkartinis higienos priemonių rinkinys. Norėdami užtikrinti nuolatinį slopinimą, higieną ir patogumą, keiskite mažiausiai dukart per metus.

##### 3M™ PELTOR™ HY80A gelinis higienos priemonių rinkinys

Ypač minkštas porolonas didesniai komfortui ir aukštos temperatūros klizai, tinkami šiltesnei ir reiklesnei aplinkai.

##### 3M™ PELTOR™ HY100A vienkartinės apsaugos

##### priemonės

Vienkartinė apsaugos priemonė, kurią lengva uždėti ant ausų pagalvėlių.

##### 3M™ PELTOR™ HYM1000 mikrofono apsaugos priemonė

Drėgmei ir vėjui atspari juostelė, apsauganti pokalbių mikrofoną.

##### 3M™ PELTOR™ ACK053 įkraunamųjų maitinimo elementų pakuotė

Įkraunamųjų NiMH maitinimo elementų pakuotė, 1900 mAh 2,4 V Darbinės temperatūros intervalas: nuo 0 °C (32 °F) iki 50 °C (122 °F)

##### 3M™ PELTOR™ FR09 maitinimo elementų įkroviklis

Kroviklis, skirtas PELTOR ACK053.

##### 3M™ PELTOR™ FR08 maitinimo įtaisas

Maitinimo įtaisas, skirtas PELTOR FR09.

##### 3M™ PELTOR™ M171/2 apsauga nuo vėjo, skirta MT73 tipo pokalbių mikrofonams

Patikimai apsaugo nuo vėjo keliamo triukšmo. Prailgina eksploatacijos trukmę ir saugo pokalbių mikrofoną. Komplekte yra vienas vienetas.

##### 3M™ PELTOR™ 1180 SV maitinimo elementų dangtelis

Maitinimo elementų skyriaus dangtelis, skirtas naudoti su 1,5 V LR6 tipo maitinimo elementais (AA).

##### 3M™ PELTOR™ M60/2 apsauga nuo vėjo, skirta aplinkos mikrofonams

Mikrofonų apsauga nuo vėjo.

##### 3M™ PELTOR™ FLX2 priedų laidas

Kreipkitės į 3M PELTOR platintoją.

#### FCC IR IC INFORMACIJA

Šis įrenginys atitinka FCC taisyklių 15 dalį ir Kanados pramonės nelicencijuojamo radijo standartų specifikacijas. Naudoti leidžiama laikantis šių dviejų sąlygų: 1) šis įrenginys neturi skeisti žalingų trukdžių; 2) šis įrenginys turi priimti bet kokius gaunamus trukdžius, įskaitant ir tuos, kurie gali sukelti nepageidaujamą veikimo sutrikimų.

Šis nešiojamasis įrenginys su antena atitinka FCC/IC RF reikalavimus dėl poveikio normos naudotojams / nekontroliuojamo poveikio. Šio įrenginio antena negali būti ar veikti kartu su kita antena ar siųstuvu. Įrangos pakeitimai ar modifikacijos, kurių aiškiai nepatvirtino už atitiktą atsakinga šalis, panaikina naudotojo teisę naudotis įranga.

**PASTABA.** Šio įrenginio bandymai parodė, kad jos atitinka B klasės skaitmeniniai įrenginiai galiojančius apribojimus pagal FCC taisyklių 15 dalį. Šie apribojimai užtikrina pagrįstą apsaugą nuo žalingų trukdžių naudojant gyvenamojoje vietoje. Šis įrenginys generuoja, naudoja ir gali spinduliuoti radijo dažnių energiją ir, jei bus sumontuotas bei naudojamas nesilaikant instrukcijų, gali sukelti žalingų radijo ryšio trukdžių. Vis dėlto nėra jokių garantijų, kad tinkamai naudojant trukdžių nekils. Jei įrenginys sukels žalingų trukdžių, kuriuos galima nustatyti įrenginį įjungiant ir išjungiant, naudotojai rekomenduojama šiuos trukdžius pašalinti atliekant vieną arba kelis iš šių veiksmų.

- Pakeisti priėmimo antenos kryptį arba perkelti ją į kitą vietą.
- Padidinti tarpą tarp dviejų vienas kitam trukdančių įrenginių.
- Kreiptis į 3M klientų aptarnavimo skyrių.

**PASTABA.** Pakeitimai ar modifikacijos, kurių aiškiai nepatvirtino gamintojas, panaikina naudotojo teisę naudotis įranga.

CAN ICES-3 (B)/NMB-3(B)

#### **GARANTIJA IR ATSAKOMYBĖS APRIBOJIMAS**

**PASTABA.** Pateikti pranešimai netaikomi Australijoje ir Naujojoje Zelandijoje. Klientai turi pasitikėti įstatymų suteikiamomis teisėmis.

**GARANTIJA.** Jei kuris nors 3M asmens apsaugos gaminyt turėtų medžiagų, gamybos defektų arba neatitiktų kurios nors konkrečios paskirties nurodytos garantijos, 3M įsipareigojimas ir jūsų išskirtinė teisė gynimo priemonė būtų (3M nuožūra) taisymas, pakeitimas arba už tokias dalis ar gaminius sumokėtų pinigų gražinimas laiku pranešus apie problemą bei patvirtinus, kad gaminyt buvo laikomas, prižiūrimas ir naudojamas pagal 3M rašytines instrukcijas. IŠSKYRUS ĮSTATYMŲ DRAUDŽIAMUS ATVEJUS, ŠI GARANTIJA YRA IŠSKIRTINĖ IR PAKEIČIA BET KOKIĄ AIŠKIA ARBA NUMANOMĄ PERKAMUMO, TINKAMUMO KONKREČIAM TIKSLUI ARBA KITOKIĄ KOKYBĖS GARANTIJĄ, TAIP PAT GARANTIJĄ, ATSIRANDANČIĄ SUDARANT SANDORIUS DĖL ĮPRASTOS PREKYBOS PRAKTIKOS, IŠSKYRUS NUOSAVYBĖS IR PATENTO PAŽEIDIMO GARANTIJAS. Pagal šią garantiją 3M neturi įsipareigojimų, susijusių su jokia gaminiu, kuris sugedo dėl nepakankamo arba netinkamo laikymo, elgesio arba priežiūros, dėl gaminio instrukcijų nesilaikymo arba jo pakeitimo ar pažeidimo dėl nelaimingo atsitikimo, aplaidumo ar netinkamo naudojimo.

ATSAKOMYBĖS APRIBOJIMAS. IŠSKYRUS ĮSTATYMŲ DRAUDŽIAMUS ATVEJUS, 3M NIEKADA NETURI BŪTI LAIKOMA ATSAKINGA UŽ JOKIUS TIESIOGINIUS, NETIESIOGINIUS, SPECIALIUOSIUS, ATSTITIKINIUS ARBA PRIEŽASTINIUS NUOSTOLIUS ARBA ŽALĄ (ĮSKAITANT PRARASTĄ PELNĄ), PATIRTĄ NAUDOJANT ŠĮ GAMINĮ, NEPAISANT TEISĖS TEORIJOS. ČIA NUSTATYTOS TEISIŲ GYNIMO PRIEMONĖS YRA IŠSKIRTINĖS.

JOKIŲ MODIFIKACIJŲ. Negalima atlikti jokių šio prietaiso modifikacijų be rašytinio 3M įmonės sutikimo. Dėl neteisėtų modifikacijų garantija gali nustoti galoti ir naudojotas gali prarasti teisę naudoti prietaisą. Norėdami tinkamai išmesti maitinimo elementus, laikykitės vietoje galiojančių kietųjų atliekų išmetimo reikalavimų. Vietos, valstijos / regiono ir nacionaliniuose teisės aktuose reikalaujama perdirbti daugelį įkraunamųjų maitinimo elementų. Norėdami tinkamai perdirbti / išmesti maitinimo elementus ar maitinimo elementų pakuotę, visuomet laikykitės vietos kietųjų atliekų išmetimo reikalavimų. Be to, JAV ir Kanadoje įmonė 3M bendradarbiauja su „Call2Recycle“ (RBRC), teikiančia perdirbimo paslaugas, taip norima užtikrinti, kad įkraunamieji maitinimo elementai, naudojami mūsų gaminiuose, bus tinkamai perdirbti. Jei reikia pagalbos naudojantis šia paslauga, skambinkite į „Call2Recycle“ maitinimo elementų perdirbimo informacijos liniją numeriu 1-800-8-BATTERY (1-800-822-8837) arba ieškokite pagalbos „Call2Recycle“ maitinimo elementų perdirbimo gairėse, pateikiamose adresu [www.call2recycle.org](http://www.call2recycle.org).





### 3M™ PELTOR™ WS™ ProTac XPI Headset MT15H7\*WS6\*

#### IEVADS

Apsveicam un pateicamies, ka izvēlējāties 3M™ PELTOR™ dzirdes aizsardzības risinājumus! 3M™ PELTOR™ WS™ ProTac XPI dzirdes aizsardzības ierīces ir aprīkotas ar Bluetooth® tehnoloģiju un ļauj sadzīrdēt apkārtējās skaņas atkarībā no skaļuma līmeņa. Lai arī lūgt drošas saziņas nākamajā paudzē!

#### SVARĪGI!

Pirms lietošanas, lūdzu, izlasiet, izprotiet un ievērojiet šajā instrukcijā sniegto drošības informāciju. Saglabāiet šo lietošanas instrukciju turpmākai uzziņai. Lai iegūtu papildinformāciju un saņemtu atbildes uz jautājumiem, sazinieties ar 3M tehnisko dienestu (kontakttinformācija ir norādīta pēdējā lappusē).

#### PAREDZĒTAIS LIETOŠANAS VEIDS

Šīs 3M™ PELTOR™ austiņas strādniekiem nodrošina aizsardzību pret kaitīgu trokšņu līmeni, ļauj sazināties, izmantojot Bluetooth® tehnoloģiju vai citas audio ierīces, un atskaņo apkārtējās skaņas ar vides mikrofonu starpniecību. Visiem lietotājiem ir jāizlasa un jāizprot iekļautā lietošanas instrukcija, kā arī jāpārzina šīs ierīces lietošana.



#### BRĪDINĀJUMS!

Šī dzirdes aizsargierīce palīdz mazināt bīstama trokšņa un citu skaņu skaņu iedarbību uz dzirdi. Nepareiza šīs dzirdes aizsargierīces lietošana vai tās nelietošana bīstama trokšņa apstākļos var radīt dzirdes zudumu vai bojājumus. Lai saņemtu informāciju par pareizu lietošanu, konsultējieties ar darbu vadītāju, skatiet lietošanas instrukciju vai sazinieties ar 3M tehnisko dienestu. Ja šķiet, ka dzirdē ir kļūvusi vājāka, dzirdat zvanīšanu vai dūkoņu trokšņa laikā vai pēc atrašanās trokšņa (tostarp šāvienu) iedarbībā vai kādu citu iemeslu dēļ rodas aizdomas par dzirdes traucējumiem, nekavējoties pametiet trokšņaino vidi un konsultējieties ar medicīnas speciālistu un/vai darbu vadītāju.

#### Šo norādījumu neievērošana var izraisīt nopietnas traumas vai nāvi.

- Audio saturs klausīšanās var traucēt jums uztvert apkārt notiekošo un sadzīrdēt brīdinājuma signālus. Saglabāiet modrību un noregulējiet audio skaļumu viszemākajā pieļaujamā līmenī. Noteiktās darbavietās izklaides sistēmas lietošanas laikā var būt traucēta brīdinājuma signālu dzirdamība.
- Lai mazinātu ar sprādziena izraisīšanu saistītos riskus, nelietojiet šo izstrādājumu potenciāli sprādzienbīstamā vidē.

#### Tālāk sniegto norādījumu neievērošana var samazināt austiņu nodrošināto aizsardzību un izraisīt dzirdes zudumu.

- Pētījumi liecina, ka dzirdes aizsarglīdzekļa nodrošinātais trokšņa samazinājums var būt mazāks nekā norādīts uz iepakojuma. To var izraisīt izmēra nepiemērotība,

- neprasīga uzstādīšana vai lietotāja motivācijas trūkums. Skatiet spēkā esošos noteikumus par vērtību pielāgošanu un trokšņa samazinājuma aplēšanu. Turklāt 3M stingri iesaka pārbaudīt dzirdes aizsargierīču izmēra piemērotību.
- 3M stingri iesaka individuāli pārbaudīt dzirdes aizsargierīču izmēra piemērotību. Ja tipiskās aizsardzības darba vietā aplēsēm izmanto NRR vai SNR, 3M iesaka samazināt trokšņa samazināšanas vērtību par 50% vai atbilstoši spēkā esošajiem noteikumiem.
- Pārlicinieties, vai ir izvēlēts atbilstošs dzirdes aizsarglīdzeklis, vai tā izmērs ir piemērots, vai tas ir pareizi noregulēts un apkopts. Nepareizi lietojot šo aizsarglīdzekli, samazināsies trokšņa slāpēšanas efektivitāte. Iepazīstieties ar pievienotajām norādēm, lai uzzinātu par pareizu lietošanu.
- Pārbaudiet dzirdes aizsargierīci pirms katras lietošanas reizes. Ja dzirdes aizsargierīce ir bojāta, izvēlieties nebojātu ierīci vai neuzturieties trokšņainā vidē.
- Ja ir nepieciešami papildu individuālie aizsardzības līdzekļi (piemēram, aizsargbrilles, respiratori utt.), izvēlieties līdzekļus ar elastīgām un plānām kājiņām vai siksnaiņām, kas mazāk ietekmē ausiņu spilventiņu blīvējumu. Noņemiet visus liekos objektus (piemēram, matus, cepures, rotaslietas, audio austiņas, higiēnas pārvalkus utt.), kas var ietekmēt ausiņu spilventiņu blīvējumu un samazināt to nodrošināto aizsardzību.
- Nelokiet un nedeformējiet galvas lenti vai kakla lenti un pārlicinieties, ka tā pietiekami cieši notur austiņas vietā.
- Austiņas un it īpaši spilventiņi laika gaitā var nolietoties un ir periodiski jāpārbauda, piemēram, vai tajos nav radušās plaisas un vai nav skaņas noplūdes. Regulāras lietošanas gadījumā mainiet ausu spilventiņus un putu ieliktnus vismaz divreiz gadā, lai nodrošinātu pastāvīgu aizsardzību, higiēnu un komfortu.
- Šīs dzirdes aizsargierīces no apkārtējās vides skaļuma atkarīgās elektriskās audioshēmas izvades skaļums var pārsniegt ārējo pieļaujamo skaļuma līmeni. Noregulējiet audio skaļumu viszemākajā pieļaujamajā līmenī.
- Iepriekš norādīto prasību neievērošana būtiski ietekmē ausiņu nodrošināto aizsardzību.

#### EN 352 drošības paziņojumi

- Šīs dzirdes aizsargierīces no apkārtējās vides skaļuma atkarīgās elektriskās audioshēmas izvades skaļums var pārsniegt ārējo pieļaujamo skaļuma līmeni.
- Spilventiņu higiēnas pārvalku izmantošana var ietekmēt ausiņu skaņas kvalitāti.
  - Baterijām/akumulatoram izlādējoties, var pasliktināties darbības kvalitāte. Austiņu bateriju nepārtrauktas izmantošanas laiks ir aptuveni 40 stundas.
  - Šo izstrādājumu var nelabvēlīgi ietekmēt noteiktas ķīmiskās vielas. Papildinformāciju pieprasiet ražotājam.
  - Šīs ķīverei piestiprināmas austiņas ir liela izmēra.
- EN 352-3 standartam atbilstošās ķīverei pievienojamās austiņas ir no vidējo, mazo vai lielo izmēru klāsta. Vidējo izmēru klāsta ķīverei pievienojamās austiņas ir piemērotas vairumam valkātāju. Maza izmēra ir liela izmēra ķīverei pievienojamās austiņas ar izstrādātas valkātājiem, kuriem vidēja izmēra austiņas nav piemērotas.

## UZMANĪBU!

• Nomainot akumulatoru pret neatbilstoša veida akumulatoru, pastāv sprādziena risks. Sk. **Rezerves daļas/piederumi**.

• Neuzlādējiet akumulatorus temperatūrā, kas pārsniedz 40 °C (104 °F).

• Izmantojiet tikai 3M™ PELTOR™ USB lādētāju FR09 un USB kontaktilgšanas adapteri FR08, lai lādētu uzlādējamo akumulatoru bloku ACK053.

• Izmantojot akumulatorus, pastāv ugunsgrēka un apdegumu risks. Neatveriet, nesaspiediet, nekarsējiet virs 55 °C (131 °F) un nededziniet.

• Neizmantojiet sārmu un standarta baterijas un/vai uzlādējamās baterijas vai akumulatorus vienlaikus.

• Vidēs, kurās dominē trokšņi ar frekvencēm zem 500 Hz, ir jāizmanto C svērtais vides trokšņu līmenis.

• Vienmēr izmantojiet izstrādājumam paredzētās 3M rezerves daļas. Nepilnvarot rezerves daļu izmantošana var samazināt izstrādājuma nodrošināto aizsardzību.

## PIEZĪME

• Valkājot dzirdes aizsargierīci atbilstoši šai lietošanas instrukcijai, tiek mazināta ilgstoša trokšņa — gan sadzīves trokšņa, piemēram, rūpnieciskā, satiksmes un lidaparātu trokšņa, gan ļoti skaļu impulsa trokšņu, piemēram, šāvienu, — iedarbība. Ir grūti noteikt nepieciešamo un/vai reālo dzirdes aizsardzību impulsa trokšņu gadījumā.

Šāvienu gadījumā aizsardzības veiktspēju ietekmē ieroča tips, izšauto ložu skaits, atbilstošas dzirdes aizsargierīces izvēle, piemērošana un lietošana, kā arī citi apstākļi. Lai uzzinātu vairāk par dzirdes aizsardzību impulsa trokšņu ietekmē, apmeklējiet vietni [www.3M.com/hearing](http://www.3M.com/hearing).

• Lai gan dzirdes aizsarglīdzekļus var izmantot aizsardzībai pret impulsīviem trokšņiem (piemēram, šaujamo ieroci šāvienu), trokšņa samazinājuma rādītājs (NRR) attiecas uz vienmērīga trokšņa samazinājumu un var nespēt precīzi atspoguļot aizsardzību pret impulsīviem trokšņiem (EPA prasība).

• Šīs austiņas ir aprīkotas ar skaļuma līmeņa samazināšanas funkciju atkarībā no skaļuma līmeņa apkārtējā vidē. Pirms lietošanas ir jāpārbauda, vai dzirdes aizsargierīce darbojas pareizi. Ja tiek konstatēti traucējumi vai kļūdaina darbība, jārikojas saskaņā ar ražotāja sniegto informāciju par dzirdes aizsargierīces uzturēšanu un bateriju nomaiņu.

• Šajās austiņās ir nodrošināta elektriska audio ievade. Pirms lietošanas ir jāpārbauda, vai dzirdes aizsargierīce darbojas pareizi. Ja tiek konstatēti traucējumi vai kļūdaina darbība, ir jārikojas saskaņā ar ražotāja norādījumiem.

• Šī dzirdes aizsarglīdzekļa ausij uzlīmētā izklaides sistēmas audiosignāla skaļuma ierobežojums ir 82 dB(A).

• Kanādā tādu ķiveres lietotājiem, kas ir apvienotas ar austiņām, ir jāņem vērā CSA standarts Z94.1 par rūpnieciskajiem izmantojamiem aizsargājošām galvassegām.

• Darbības temperatūras diapazons: no 0 °C (32 °F) līdz 50 °C (122 °F)

• Glabāšanas temperatūras diapazons: no –20 °C (–4 °F) līdz 55 °C (131 °F)

## APSTIPRINĀJUMI

Ar šo 3M Svenska AB paziņo, ka Bluetooth® bezvadu sakaru ierīce atbilst Direktīvai 2014/53/ES un citām spēkā esošajām direktīvām attiecībā uz CE marķējuma prasībām.

3M Svenska AB paziņo arī, ka šīs IAL austiņas atbilst Regulas (ES) 2016/425 prasībām.

Piemērojamos tiesību aktus var uzzināt, pārskatot atbilstības deklarāciju (DoC) vietnē [www.3M.com/peltor/doc](http://www.3M.com/peltor/doc). DoC dokumentā ir norādīts, vai ir piemērojami arī kādi citi tipa apstiprinājumi. Izgūstot DoC, lūdzu, sameklējiet sērijas numuru. Austiņu daļas numurs ir norādīts vienas austiņas lejasdaļā. Zemāk attēlā ir redzams piemērs.

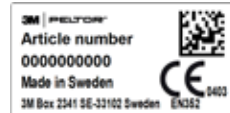

Lai iegūtu atbilstības deklarācijas kopiju un papildinformāciju par direktīvu prasībām, varat arī sazināties ar 3M pārstāvi izstrādājuma iegādes valstī. Kontaktinformācija ir norādīta šīs lietošanas pamācības pēdējās lappusēs. Reizi gadā IAL auditu veic Somijas Arodivesēlības institūts (Finnish Institute of Occupational Health) (pilnvarotā iestāde Nr. 0403), Topeliuksenkatu 41 b, FI-00250 Helsinki, Somija; apstiprināšanu veic PZT GmbH (pilnvarotā iestāde Nr. 1974), Bismarckstrasse 264 B, DE-26389, Wilhelmshaven, Vācija. Izstrādājums ir pārbaudīts un apstiprināts saskaņā ar standartiem EN 352-1:2002, EN 352-3:2002, EN 352-4:2001/A1:2005, EN 352-6:2002 un EN 352-8:2008.



**NEIZMETIET** izstrādājumu kopā ar nešķīrotiem sadzīves atkritumiem! Pārsvīrotais atkritumu tvērtnes simbols norāda, ka visas EEE (elektriskā un elektroniskā aprīkojuma) baterijas un akumulatori ir jāutilizē atbilstoši vietējai likumdošanai, izmantojot pieejamās nodošanas un savākšanas sistēmas.

## SKAŅAS STIPRUMA SAMAZINĀŠANA LABORATORIJĀ

Skaņas slāpēšanas rādītājs (SNR/NRR) ir noteikts, izmantojot izslēgtu ierīci.

Eiropas standarts EN 352

Pētījumi liecina, ka dzirdes aizsarglīdzekļa nodrošinātais trokšņa stipruma samazinājums var būt mazāks, nekā norādīts uz iepakojuma. To var izraisīt nepiemērots izmērs, neprasmīga uzstādīšana vai lietotāja motivācijas trūkums. Skatiet spēkā esošos noteikumus par vērtību pielāgošanu un trokšņa stipruma samazinājuma aplēšanu. Turklāt 3M stingri iesaka pārbaudīt dzirdes aizsargierīču izmēra piemērotību.

**Slāpēšanas datu skaidrojums (A tabula)****Eiropas standarts EN 352**

(A:1) Modeļa apzīmējums

(A:2) Frekvence (Hz)

(A:3) Vidējā skaņas slāpēšanas vērtība (dB)

(A:4) Standartnovirze (dB)

(A:5) Pieņemtā skaņas slāpēšanas vērtība (Assumed Protection Value — APV)

(A:6) Svārs (g)

H = Dzirdes aizsardzības aplēses augstām skaņas frekvencēm ( $f \geq 2000$  Hz).M = Dzirdes aizsardzības aplēses vidējām skaņas frekvencēm ( $500 \text{ Hz} < f < 2000$  Hz).L = Dzirdes aizsardzības aplēses zemām skaņas frekvencēm ( $f \leq 500$  Hz).

(E) Kritērija līmenis

H = Augstas frekvences trokšņa kritērija līmenis

M = Vidējās frekvences trokšņa kritērija līmenis

L = Zemas frekvences trokšņa kritērija līmenis

**ASV standarta ANSI S3.19-1974 (B tabula)**

3M stingri iesaka individuāli pārbaudīt dzirdes aizsargierīču izmēra piemērotību. Ja tipiskās aizsardzības darba vietā aplēsēm izmanto NRR vai SNR, 3M iesaka samazināt trokšņa samazināšanas vērtību par 50% vai atbilstoši spēkā esošajiem noteikumiem.

(B:1) Frekvence (Hz)

(B:2) Skaņas vājinājuma vidējā vērtība (dB)

(B:3) Standartnovirze (dB)

Ja dzirdes aizsarglīdzeklis tiek lietots atbilstoši norādījumiem, trokšņa līmenis, kādam pakļauta lietotāja auss, ir aptuveni līdzvērtīgs A svērtā trokšņu līmeņa un NRR starpībai.

Piemērs

1. Pie auss izmērītais apkārtējā trokšņa līmenis ir 92 dB(A).

2. NRR vērtība ir 32 decibeli (dB).

3. Trokšņa līmenis, kas iekļūst ausī, ir aptuveni 60 dB(A).

**Austrālijas/Jaunzēlandes standarts AS/NZS 1270:2002****(C tabula)**

(C:1) Testēšanas frekvence

(C:2) Vidējā skaņas slāpēšanas vērtība

(C:3) Standartnovirze

(C:4) Vidējā vērtība mīnus standarta novirze

**Elektriskā audio ievades signāla līmeņa datu (D tabula) skaidrojums, Eiropas standarts EN 352-6**

(D:1) Ievades signāla līmenis U (mV, RMS)

(D:2) Vidējais skaņas spiediena līmenis dB(A)

(D:3) Skaņas spiediena standartnovirze (dB)

(D:4) Ieejas signāla līmenis, ar kuru vidējā plus viens standartnovirze ir 82 dB(A).

**Kritērija līmeņu datu (E tabula) skaidrojums****Eiropas standarts EN 352-4**

Kritērija līmenis ir trokšņainas vides skaņas spiediena līmenis mērvienībā dB(A), kas dzirdes aizsargierīces valkāšanas laikā ausī ir 85 dB(A). Ir definēti trīs dažādi kritērija līmeņi atkarībā no trokšņa frekvences satura.

H = augstas frekvences trokšņa kritērija līmenis.

M = vidējās frekvences trokšņa kritērija līmenis.

L = zemas frekvences trokšņa kritērija līmenis.

**Rūpniecisko aizsargķiveru fiksatoru tabulas skaidrojums (F tabula)****Eiropas standarts EN 352-3**

(F:1) Ķiveres ražotājs

(F:2) Ķiveres modelis

(F:3) Ķiveres fiksators

(F:4) Galvas izmēri: S = mazs, M = vidējs, L = liels

**PIEZĪME.** Šis austiņas drīkst savienot un izmantot tikai ar F tabulā norādītajām rūpnieciskajām aizsargķiverēm. Šīs austiņas ir pārbaudītas kopā ar tālāk norādītajām rūpnieciskajām aizsargķiverēm, un komplektācijā ar citām ķiverēm dzirdes aizsardzības rādītāji var atšķirties.

**PIEZĪME.** Izvēloties piederumus, piemēram, galvas aprīkojumam piestiprināmas dzirdes aizsargierīces, lūdzu, skatiet NIOSH apstiprinājuma etiķeti vai sazinieties ar 3M tehnisko dienestu, lai saņemtu informāciju par apstiprinātajām konfigurācijām.

**SASTĀVDAĻAS**

(G:1) Galvas lente (PVC, nerūsējošais tērauds)

(G:2) Divu punktu stiprinājumi (POM)

(G:3) Austiņu spilventiņi (PVC folija un poliuretāna putas)

(G:4) Runas mikrofons

(G:5) Poga On/Off/Mode (ieslēgt/izslēgt/režīms)

(G:6) Poga [+]

(G:7) Poga [-]

(G:8) Bluetooth® poga

(G:9) Ārējās ievades PTT (\*-111 modeļiem)

(G:10) Ārējās ievades spraudnis, FLX 2

**1. UZSTĀDĪŠANAS NORĀDĪJUMI****1:1 Galvas lente**

(H:1) Izbidiet apvalkus un paceliet to augšējo malu uz āru, lai kabelis atrastos ārpus galvas lentes.

(H:2) Noregulējiet apvalku augstumu, pieturot galvas lenti un bīdot tos uz augšu vai uz leju.

(H:3) Galvas lente ir jānovieto pāri galvas virspusei.

**1:2 Kakla lente**

(J:1) Uzlieciet apvalkus uz ausīm.

(J:2) Turiet apvalkus pozīcijā, novietojiet galvas siksņas sprādzī galvas virspusē un cieši noslēdziet to.

(J:3) Galvas siksna ir jānovieto pāri galvas virspusei, lai tā balstītu austiņu svaru.

### 1:3 Ķīveres fiksators

(K:1) Ievietojiet ķīveres fiksatoru ķīveres spraugā un nofiksējiet to vietā.

(K:2) Pārlicinieties, vai kabelis atrodas galvas lentes ārmaļā.

(K:3) Darba režīms: Virziet galvas lentes stieples uz iekšpusi, līdz izdzirdat klikšķus abās pusēs. Nodrošiniet, lai darba režīmā apvalki un galvas lentes stieples nespiesies pret ķīveres malu, jo tādējādi var radīt skaņas noplūdi.

(K:4) Ventilācijas režīms: Nenovietojiet apvalkus pret ķiveri, jo tādējādi var nosprostot ventilāciju (K:5).

**PIEZĪME.** Nenovietojiet ķiveri un ķīveres fiksatoru glabāšanā, ja tie atrodas ventilācijas režīmā. Tas rada slodzi ķīveres fiksatoram.

**PIEZĪME.** Kad ķivere netiek lietota, pārlicinieties, vai apvalki ir darba režīmā. Tas mazinās slodzi ķīveres fiksatoram.

### 1:4 Mikrofons

(M:1) (M:2) Lai nodrošinātu trokšņa izolāciju, runas mikrofonam ir jābūt novietotam ļoti tuvu mutei (3 mm).

### 1:5 Ķīveres fiksatora plāksnes nomaiņa

Lai veiktu pareizu uzstādīšanu uz dažādām rūpnieciskajām aizsargķīverēm, var būt nepieciešams nomainīt ķīveres fiksatora plāksni. Atrodiet ieteicamo fiksatoru F tabulā. Citas plāksnes var iegūt no sava tirdzniecības aģenta. Lai veiktu nomaiņu, nepieciešams skrūvgriezis.

(N:1) Atrūvējiet plāksni saturošo skrūvi.

(N:2) Nomainiet plāksni, pārlicinieties, vai tā ir pagriezta pareizi, un pievelciet skrūvi.

## 2. EKSPLOATĀCIJAS NORĀDĪJUMI

### 2:1 Bateriju nomaiņa (1. att.)

1-2: Noņemiet bateriju nodalījuma pārsegu un ievietojiet sārma baterijas vai ACK053.

3: Bateriju polaritātei ir jāatbilst marķējumam bateriju nodalījumā. Zemu baterijas uzlādes līmeni norāda atkārtotais balss ziņojums: "low battery" (zems baterijas uzlādes līmenis).

4-6: Aizāķējiet pārsegu un aizveriet nodalījuma pārsegu.

**PIEZĪME.** Izmantojiet tikai 3M™ PELTOR™ USB lādētāju FR09 un 3M™ PELTOR™ USB kontakttilgzdas adapteri FR08, lai lādētu 3M™ PELTOR™ ACK053.

### 2:2 Darbības laiks

Aptuvenais darbības laiks ar jaunām AA tipa sārmu baterijām un pilnībā uzlādētu ACK053 akumulatoru (1900 mAh):

- No skaļuma līmeņa atkarīgā darbība: apm. X stundas
- Bluetooth® un no skaļuma līmeņa atkarīgā darbība: apm. 40 stundas

### PIEZĪME.

Darbības laiks var atšķirties atkarībā no vides, temperatūras un bateriju/akumulatoru veida un stāvokļa.

### 2:3 Ieslēgšana/izslēgšana (2. att.)

Nospiediet un aptuveni divas sekundes turiet nospiešanu pogu On/Off/Mode, lai ieslēgtu vai izslēgtu austiņas. Balss ziņojums "power on" (ierīce ieslēgta) vai "power off" (ierīce izslēgta) apstiprinās, ka ierīce ir ieslēgta vai izslēgta.

**PIEZĪME.** Austiņas automātiski tiek izslēgtas, ja tās četru stundu laikā nav lietotas. To norāda balss ziņojums "automatic power off" (automātiska izslēgšana).

### 2:4 Skaņas avota skaļuma regulēšana (3. att.)

Lai regulētu skaņas avota skaļumu, īslaicīgi (1 sek.) nospiežot pogu [+] vai [-]. Mainiet aktīvo skaņas avotu, īslaicīgi (1 sek.) nospiežot On/Off/Mode pogu.

Tālāk norādīti iespējamie skaņas avoti:

- Apkārtējā vide
- Straumēšana
- Tālrunis
- Radio

### 2:5 Apkārtējā vide (no skaļuma līmeņa atkarīgie mikrofoni)

Palīdz aizsargāt jūsu dzirdi pret potenciāli bīstamu trokšņu līmeni. Tiek nodrošināta pastāvīgas rīboņas un citu potenciāli kaitīgu trokšņu samazināšana, bet vienlaikus tiek sniegta iespēja runāt kā parasti un tikt sadzirdētam.

Ar apkārtējās vides skaļumu regulē apkārtējo skaņu dzirdamību atkarībā no skaļuma līmeņa. Tas ir pielāgojams 4 līmeņos un izslēgtā režīmā. Regulējiet skaļumu, nospiežot pogu [+] vai [-].

### 2:6 Saziņa sarunas režīmā (Push-To-Listen, PTL) (4. att.)

Klausīšanās pogas funkcija sniedz iespēju nekavējoties klausīties apkārtējās vides skaņu, izslēdzot Bluetooth® audio skaņu un aktivizējot no skaļuma līmeņa atkarīgos mikrofonus. Divas reizes īslaicīgi (1 sek.) nospiediet On/Off/Mode pogu, lai aktivizētu klausīšanās pogas funkciju. Īslaicīgi nospiediet jebkuru pogu, lai deaktivizētu klausīšanās pogas funkciju.

### 2:7 Ārējā ievade (\*FLX2 modeļiem)

Ārējās ierīces ir pievienojamas ar FLX2 vadu un standarta savienotāja palīdzību. Lai saņemtu informāciju par konkrēto austiņu vadījumu, skatiet izstrādājuma datu lapu vai sazinieties ar izplatītāju.

### 2:8 Ārējās ievades PTT (\*FLX2 modeļiem)

PPT (Push-To-Talk) poga (7. att.) tiek izmantota, lai manuāli regulētu radio pārraides radio ierīcēs, kas pievienotas, izmantojot ārējo ierīču ievades spraudni.

### 2:9 Bluetooth® Multipoint tehnoloģija\*\*

Šis austiņas atbalsta Bluetooth® Multipoint tehnoloģiju. Izmantojiet Bluetooth® Multipoint tehnoloģiju, lai izveidotu austiņu savienojumu ar divām Bluetooth® ierīcēm vienlaikus. Atkarībā no pievienotās Bluetooth® ierīces tipa un pašreizējām darbībām, austiņas dažādā veidā kontrolē Bluetooth® ierīces. Austiņas veido prioritātes un koordinē pievienotās Bluetooth® ierīces.

**PIEZĪME.** Iestatījums pēc noklusējuma ir Bluetooth® Single point (atsevišķais punkts), tāpēc jums jāaktivizē Bluetooth® Multipoint (daudzpunktu punkts) austiņu iestatīšanas režīmā.

**2:10 Bluetooth® ierīces savienošana pāri (2. un 5. att.)**

Pirmo reizi ieslēdzot austiņas, tiek automātiski aktivizēts pāri savienošanas režīms. Atskan apstiprinājuma balss ziņojums "Bluetooth® pairing on" (Ir ieslēgta Bluetooth® savienošana pāri). Savienošanas pāri režīmu var arī aktivizēt, izmantojot izvēlni (6. att.). To var lietot otras ierīces savienošanai pāri. Ja cita ierīce ir savienota pāri, ir iespējams savienot pāri arī otru ierīci, ilgi nospiežot Bluetooth® pogu austiņu ieslēgšanas brīdī. Skatiet sadaļu "Austiņu konfigurēšana".

Pārliecinieties, vai Bluetooth® ierīcē ir aktivizēta Bluetooth® sakaru funkcija. Bluetooth® ierīcē atrodiēt un izvēlieties "WS ProTac XPI". Kad savienošana pāri ir pabeigta, atskan apstiprinājuma balss ziņojumi: "pairing complete" (savienošana pāri ir pabeigta) un "connected" (ir izveidots savienojums).

**PIEZĪME.** Jebkurā brīdī varat apturēt savienošanu pāri, nospiežot un ilgi (2 sek.) nospiežot Bluetooth® pogu (7. att.).

**PIEZĪME.** Tikai viena no divām pāri savienotajām ierīcēm var būt divvirzienu radio.\*\* Austiņas atbalsta PTT, izmantojot Bluetooth®, tikai tad, ja divvirzienu radio atbalsta 3M™ PELTOR™ Push-To-Talk protokolu. Ja jums ir kādi jautājumi, sazinieties ar vietējo izplatītāju.

**PIEZĪME.** Kad veiksmīgi tiek izveidots pāri savienojums ar trešo Bluetooth® ierīci, viena no iepriekš pāri savienotajām ierīcēm tiek atvienota no austiņām. Ja ir izveidots savienojums ar vienu no ierīcēm, tiek atvienota tā ierīce, ar kuru nav izveidots savienojums. Pretējā gadījumā tiek atvienota tā ierīce, ar kuru pirmo tika izveidots pāri savienojums.

**2:11 Atkārtots savienojums ar Bluetooth® ierīcēm**

Kad austiņas tiek ieslēgtas, tās 5 minūtes mēģina atkārtoti izveidot savienojumu ar visām pāri savienotajām ierīcēm. Kad tiek izveidots savienojums, atskan apstiprinājuma balss ziņojums "connected" (ir izveidots savienojums).

**PIEZĪME.** Ja savienojums ir zaudēts, to apstiprina balss paziņojums "disconnected" (atvienots).

**2:12 Bluetooth® funkcija**

Bluetooth® ir tuvas distancs bezvadu pārraides tehniskā standarta nosaukums, kas darbojas aptuveni 10 metru rādiusā. Austiņas var izmantot kopā ar Bluetooth® ierīcēm, kas atbalsta kādu no austiņu (HSP), brīvroku (HFP) vai audio straumēšanas (A2DP) profiliem.

- Ja atskan ziņojums "no paired devices" (nav atrastas pāri savienotas ierīces), Bluetooth® ierīce nav savienota ar austiņām.
- Ja atskan ziņojums "connecting Bluetooth®, connected" (tiek veidots Bluetooth® savienojums, savienojums izveidots), Bluetooth® ierīce ir savienota ar austiņām, un savienojums ir aktīvs.
- Ja atskan ziņojums "connecting Bluetooth®, connection failed" (tiek veidots Bluetooth® savienojums, savienojums neizdevās izveidot), Bluetooth® ierīce ir savienota ar austiņām, bet savienojums nav aktīvs.

**2:13 Tālruņa zvana pieņemšana (7. att.)**

Ja austiņas ir savienotas ar telefonu, izmantojot Bluetooth® bezvadu tehnoloģiju, un pienāk zvans, pieņemiet to, nospiežot Bluetooth® pogu uz labās austiņas.

**2:14 Zvana atteikšana (7. att.)**

Lai atteiktu zvānu, nospiediet un 2 sekundes turiet nospiestu Bluetooth® pogu.

**2:15 Bluetooth® skaļuma regulēšana (3. att.)**

Lai regulētu pāri savienotās Bluetooth® ierīces skaļumu, nospiediet pogu [+] vai [-].

**2:16 Pārslēgšana starp telefonu un austiņām (7. att.)**

Kad zvans ir pieņemts, tā audio signālu ir iespējams pārnest no austiņām uz telefonu, nospiežot Bluetooth® pogu aptuveni 2 sekundes. Lai atkal dzirdētu zvānu austiņās, vēlreiz nospiediet Bluetooth® pogu un turiet to nospiestu 2 sekundes.

**2:17 Tālruņa zvana beigšana (7. att.)**

Lai beigtu tālruņa sarunu, uz īsu brīdi nospiediet Bluetooth® pogu.

**2:18 Zvana atkārtošana (7. att.)**

Izmantojot Bluetooth® savienojumu, ir iespējams atkārtoti izsaukt pēdējo sastādīto numuru. Nospiediet un 2 sekundes turiet nospiestu Bluetooth® pogu.

**2:19 Numura sastādīšana ar balsi (7. att.)**

Lai aktivizētu pēdējās pāri savienotās ierīces Balss vadību, īslaicīgi nospiediet Bluetooth® pogu.

**3. AUSTIŅU KONFIGURĒŠANA (8. att.)**

Iestatījumi tiek pielāgoti ar izvēlnes palīdzību. Lai piekļūtu izvēlnī, nospiediet pogas [+] un [-] un turiet tās nospieistas aptuveni 2 sekundes. Lai pārlūkotu izvēlni, uz īsu brīdi nospiediet pogu On/Off/Mode. Izvēlnes darbības ir norādītas zemāk. Izmantojot [+] un [-] pogu, katrā izvēlnes darbībā var mainīt iestatījumu un piekļūt pieejamajiem iestatījumiem. Katru darbību apstiprina balss ziņojums. Ja desmit sekunžu laikā netiek veiktas nekādas darbības, izvēlne tiek pārslēgta atpakaļ skaļuma režīmā.

**3:1 Bluetooth® pairing (Bluetooth® savienošana pāri) (6. att.)**

Kad atskan balss ziņojums "Bluetooth® pairing" (Bluetooth® savienošana pāri), īslaicīgi (1 sek.) nospiediet pogu [+], lai sāktu savienošanu pāri. Īslaicīgi (1 sek.) nospiediet Bluetooth® pogu, lai apturētu savienošanu pāri. Atskan apstiprinājuma balss ziņojums, "Bluetooth® pairing on" (Bluetooth® savienošana pāri ir ieslēgta). Bluetooth® ierīcē atrodiēt un izvēlieties "WS ProTac XPI". Kad savienošana pāri ir pabeigta, atskanēs apstiprinājuma balss ziņojumi: "pairing complete" (savienošana pāri ir pabeigta) un "connected" (ir izveidots savienojums). Lai apturētu savienošanu pāri, īslaicīgi (1 sek.) nospiediet pogu [-]. Atskan apstiprinājuma balss ziņojums "pairing failed" (savienošana pāri nav izdevusies).

### 3:2 VOX (balss vadīta pārraide)

VOX funkcija nodrošina automātisku pārraidi gadījumos, kad skaļuma līmenis mikrofonā pārsniedz VOX līmeni. Šādi var veikt radiopārraidi, nenospiežot Bluetooth® pogu. Ir pieejami divi iestatījumi: izslēgtais režīms (noklusējuma) un ieslēgtais režīms, lai ieslēgtu balss vadītu pārraidi.

### 3:3 Battery type (Bateriju veids)

Bateriju/akumulatoru veida iestatījums sniedz iespēju pielāgot zema bateriju/akumulatoru uzlādes līmeņa brīdinājumu dažāda veida baterijām/akumulatoriem. Tas ir pielāgojams divu veidu baterijām/akumulatoriem: uzlādējamiem akumulātoriem un sārnu baterijām.

### 3:4 Reset (Rūpnīcas noklusējuma iestatījumu atjaunošana) (9. att.)

Lai apstiprinātu atiestatīšanu uz rūpnīcas noklusējuma iestatījumiem, divas sekundes turiet nospiestu [+] pogu.

## 4. IESTATĪŠANAS REŽĪMS (10. att.)

Iestatīšanas režīmu var atvērt tikai tad, ja austiņas ir izslēgtas. Nospiediet un paturiet On/Off/Mode pogu un Bluetooth® pogu aptuveni 2 sekundes, lai iedarbinātu austiņas iestatīšanas režīmā. Nospiediet un paturiet [+] un [-] pogu aptuveni 2 sekundes, lai piekļūtu plašānātajai izvēlei. Lai pārvietotos izvēlnē, īslaicīgi nospiediet On/Off/Mode pogu. Izvēlnes darbības ir norādītas zemāk. Izmantojot pogu [+] un [-], katrā izvēlnes darbībā var mainīt iestatījumu un piekļūt pieejamajiem iestatījumiem. Katru darbību apstiprina balss ziņojums. Ja desmit sekunžu laikā netiek veiktas nekādas darbības, izvēlnē tiek pārslēgta atpakaļ skaļuma režīmā.

### 4:1 Bluetooth® pairing (Bluetooth® savienošana pāri)

Ja balss ziņojums saka "Bluetooth® pairing" (Bluetooth® savienošana pāri), īslaicīgi nospiediet (aptuveni 1 sekundi) [+] pogu, lai sāktu savienošana pāri. Īslaicīgi (1 sek.) nospiediet Bluetooth® pogu, lai apturētu savienošana pāri. Atskan apstiprinājuma balss ziņojums "Bluetooth® pairing on" (Bluetooth® savienošana pāri ir ieslēgta). Bluetooth® ierīcē atrodiēt un izvēlieties "WS Pro Tac XPI". Kad savienošana pāri ir pabeigta, atskanēs apstiprinājuma balss ziņojumi: "pairing complete" (savienošana pāri ir pabeigta) un "connected" (ir izveidots savienojums). Lai apturētu savienošana pāri, īslaicīgi (1 sek.) nospiediet pogu [-]. Atskan apstiprinājuma balss ziņojums "pairing failed" (savienošana pāri nav izdevusies).

### 4:2 VOX (balss vadīta pārraide)

VOX funkcija nodrošina automātisku pārraidi gadījumos, kad skaļuma līmenis mikrofonā pārsniedz VOX līmeni. Šādi var veikt radiopārraidi, nenospiežot Bluetooth® pogu. Ir pieejami divi iestatījumi: izslēgtais režīms (noklusējuma) un ieslēgtais režīms, lai ieslēgtu balss vadītu pārraidi.

### 4:3 Battery type (Bateriju veids)

Bateriju/akumulatoru veida iestatījums sniedz iespēju pielāgot zema bateriju/akumulatoru uzlādes līmeņa brīdinājumu dažāda veida baterijām/akumulātoriem. Tas ir pielāgojams

divu veidu baterijām/akumulātoriem: uzlādējamiem akumulātoriem un sārnu baterijām.

### 4:4 Reset (Rūpnīcas noklusējuma iestatījumu atjaunošana) (9. att.)

Lai apstiprinātu atiestatīšanu uz rūpnīcas noklusējuma iestatījumiem, divas sekundes turiet nospiestu [+] pogu.

### 4:5 VOX mode (Balss vadīta pārraide režīms)

Iespējo vai atspējo VOX funkciju.

**PIEZĪME.** Ja funkcija ir atspējota, tā nebūs pieejama izvēlnē.

### 4:6 Automatic power off (Automātiskā izslēgšanās)

Automātiskās izslēgšanās iestatījums nosaka laiku, pēc kura austiņas automātiski izslēdzas, ja netiek nospiesta neviena poga vai nenotiek pārraide. Ir pieejami divi iestatījumi: izslēgts vai 4 stundas (noklusējuma).

### 4:7 Bluetooth® streaming (Bluetooth® straumēšana)

Iespējo vai atspējo straumēšanas funkciju. Pēc noklusējuma šī funkcija ir atspējota.

### 4:8 Bluetooth® Multipoint

Iespējo vai atspējo daudzpunktu funkciju. Pēc noklusējuma šī funkcija ir atspējota.

### 4:9 Microphone volume (Mikrofona skaļums)

Palielina vai samazina mikrofona pastiprinājumu.

### 4:10 LED poga On/Off/Mode

Pogu On/Off/Mode izgaismo gaisma diode (LED), kas signalizē, ka austiņas ir ieslēgtas.

## 5. TĪRĪŠANA UN APKOPE

Ārējo apvalku, galvas lentes un ausu spilventiņu tīrīšanai izmantojiet siltā ziepjūdenī samitrinātu drāniņu.

### PIEZĪME. Nemērciet dzirdes aizsargierīci ūdenī!

Ja dzirdes aizsargierīce kļūst slapja lietus vai sviedru dēļ, pagrieziet austiņas uz āru, izņemiet ausu spilventiņus un putu ieliktnus un pirms salikšanas ļaujiet nožūt. Austiņu spilventiņi un putu ieliktni laika gaitā var nolietoties, un tie ir periodiski jāpārbauda, vai tajos nav radušās plaisas un citi bojājumi. Regulāras lietošanas gadījumā 3M iesaka mainīt putu ieliktnus un ausu spilventiņus vismaz divreiz gadā, lai nodrošinātu atbilstošu trokšņu slāpēšanu, higiēnu un ērtības. Ja ausu spilventiņš ir bojāts, tas ir jānomaina. Sk. "Rezerves daļas/piederumi" tālāk.

### AUSTIŅU SPILVENTIŅU NOŅĒMŠANA UN NOMAIŅA

L:1 Lai noņemtu ausu spilventiņu, pabāziet pirkstus zem spilventiņa iekšējās malas un ar stingru kustību izvelciet to taisni uz āru.

L:2 Izņemiet esošos ieliktnus un ievietojiet jaunus putu ieliktnus.

L:3 Vienu spilventiņa pusi ievietojiet austiņas rievā un piespiediet otru pusi tā, lai spilventiņš tiktu fiksēts.



## LIETOŠANAS UN GLABĀŠANAS NOSACĪJUMI

Pirms izstrādājuma novietošanas uzglabāšanā izņemiet akumulatoru/baterijas. Neuzglabājiet dzirdes aizsargierīci temperatūrā, kas ir augstāka nekā 55 °C (131 °F), piemēram, uz vadības paneļa, plaukta vai palodzes, vai zemāka nekā -20 °C (-4 °F). Nelietojiet dzirdes aizsarglīdzekli temperatūrā, kas ir augstāka nekā 50 °C (122 °F) vai zemāka nekā 0 °C (32 °F).

## 6. REZERVES DAĻAS/PIEDERUMI

### 3M™ PELTOR™ HY83 higiēnas komplekts

Nomaināms higiēnas komplekts. Mainiet to vismaz divreiz gadā, lai nodrošinātu higiēnas prasības, trokšņu slāpēšanu un ērtu lietošanu.

### 3M™ PELTOR™ HY80A Gel higiēnas komplekts

Ļoti mīksta putas uzlabotam komfortam, un augstas temperatūras līmviela, kas piemērota karstākām un prasīgākām vidēm.

### 3M™ PELTOR™ HY100A vienreizējas lietošanas aizsargi

Vienreiz lietojamie aizsargi, kurus var viegli pievienot austiņu spilventiņiem.

### 3M™ PELTOR™ HYM1000 mikrofona aizsargs

Pret mitrumu un vēju izturīga lente, kas aizsargā runas mikrofonu.

### 3M™ PELTOR™ ACK053 uzlādējamo akumulatoru bloks

Uzlādējamo NiMH akumulatoru komplekts, 1900 mAh, 2,4 V. Darbības temperatūras diapazons: no 0 °C (32 °F) līdz 50 °C (122 °F)

### 3M™ PELTOR™ FR09 akumulatora lādētājs

PELTOR ACK053 lādētājs.

### 3M™ PELTOR™ FR08 barošanas avots

PELTOR FR09 barošanas avots.

### 3M™ PELTOR™ M171/2 vēja aizsargs MT73 tipa runas mikrofonam

Efektīvi novērš vēja radīto troksni. Palielina mikrofona kalpošanas laiku un aizsargā to. Komplektā pa vienam.

### 3M™ PELTOR™ 1180 SV bateriju/akumulatoru nodalījuma vāciņš

Bateriju nodalījuma vāciņš lietošanai ar LR6 (AA) tipa 1,5 V baterijām.

### 3M™ PELTOR™ M60/2 vēja aizsargs vides mikrofoniem

Aizsardzība mikrofoniem pret vēju.

### 3M™ PELTOR™ FLX2 piederumu kabeli

Sazinieties ar 3M Peltor izplatītāju.

## INFORMĀCIJA PAR FCC UN IC

Šī ierīce atbilst FCC noteikumu 15. daļas un Kanādas Rūpniecības departamenta RSS standarta (Industry Canada's Radio Standards Specifications) prasībām. Darbība ir atkarīga no diviem nosacījumiem: (1) ierīce nedrīkst radīt kaitīgus traucējumus, un (2) ierīcei ir jābūt drošai pret ārējiem traucējumiem, tostarp traucējumiem, kas var radīt nevēlamas darbības.

Šī pārnēsājamā ierīce ar antenu atbilst FCC/IC RF iedarbības robežvērtībām vispārējai sabiedrības / nekontrolētai iedarbībai. Šajā ierīcē izmantoto antenu nedrīkst novietot vai darbināt kopā ar jebkuru citu antenu vai raidītāju. Aprikojuma izmaiņas vai pārveidojumi, kurus nav tieši apstiprinājis par atbilstību atbildīgā puse, var liegt lietotājam tiesības izmantot aprikojumu.

**PIEZĪME.** Ierīce ir testēta un atzīta par atbilstošu B klases digitālo ierīču ierobežojumiem saskaņā ar FCC noteikumu 15. daļu. Šie ierobežojumi ir izstrādāti, lai nodrošinātu pienācīgu aizsardzību pret kaitīgiem traucējumiem dzīvojamās telpās. Ierīce rada, izmanto un var izstarot radiofrekvences enerģiju, kas var radīt radiosakaru traucējumus, ja austiņu uzstādīšana un lietošana netiek veikta saskaņā ar norādēm. Taču netiek garantēts, ka noteiktos apstākļos traucējumi neradīsies. Ja šī ierīce izraisa kaitīgus traucējumus, kurus var konstatēt, izslēdzot un ieslēdzot ierīci, lietotājs var mēģināt novērst traucējumus, veicot vienu vai vairākas no šīm darbībām:

- Pārvērsiet citā virzienā vai pārvietojiet uzlveršanas antenu.
- Palieliniet attālumu starp abām traucējumu radošajām ierīcēm.
- Sazinieties ar 3M tehniskā atbalsta dienestu.

**PIEZĪME.** Izmaiņas vai pārveidojumi, kurus nav tieši apstiprinājis ražotājs, var liegt lietotājam tiesības izmantot aprikojumu.

CAN ICES-3 (B)/NMB-3(B)

## GARANTIJA UN ATBILDĪBAS IEROBEŽOJUMI

**PIEZĪME.** Turpmākie paziņojumi neattiecas uz Austrāliju un Jaunzēlandi. Patērētājiem ir jāizmanto savas likumā noteiktās tiesības.

**GARANTIJA** Ja kādam no 3M Personal Safety Division izstrādājumiem tiek konstatēti materiālu vai ražošanas defekti vai neatbilstība jebkādi tiešai garantijai par piemērotību īpašam mērķim, uzņēmums 3M vienīgais pienākums un jūsu vienīgais tiesiskās aizsardzības līdzeklis ir attiecīgo daļu vai izstrādājumu remonts vai nomaina vai to iegādes vērtības atmaksāšana (pēc uzņēmuma 3M izvēles), ja esat laicīgi ziņojis par šo problēmu un izstrādājums ir uzglabāts, apkopots un lietots saskaņā ar uzņēmuma 3M rakstiskajiem norādījumiem. **IZŅEMOT GADĪJUMUS, KO AIZLIEDZ LIKUMS, ŠĪ GARANTIJA IR EKSKLUZĪVA UN AIZSTĀJ JEBKURU TIEŠU VAI NETIEŠU GARANTIJU PAR PIEMĒROTĪBU TIRGUM, NOTEIKTAM MĒRĶIM VAI CITA**



VEIDA KVALITĀTES GARANTIJU, KĀ ARĪ GARANTIJU SAISTĪBĀ AR IZPLATĪŠANAS, MUITAS VAI TIRDZniecības DARĪJUMIEM, IZŅEMOT ĪPAŠUMTIESĪBU UN PATENTU PĀRKĀPUMUS. Šīs garantijas nosacījumi neparedz 3M atbildību par jebkuru izstrādājumu, kam radušies defekti nepareizas vai nepiemērotas uzglabāšanas, pārvadāšanas, apkopes vai izstrādājuma lietošanas norādījumu neievērošanas dēļ; vai par izstrādājuma pārveidošanu vai bojājumiem, kas radušies negadījumu, nolaidības vai nepareizas lietošanas dēļ.

ATBILDĪBAS IEROBEŽOJUMS. IZŅEMOT GADĪJUMUS, KO AIZLIEDZ LIKUMS, 3M NEKĀDĀ GADĪJUMĀ NEUZŅEMAS ATBILDĪBU NE PAR KĀDIEM TIĒŠIEM, NETIĒŠIEM, TĪŠIEM, NEJAUŠIEM VAI IZRIETOŠIEM ZAUDĒJUMIEM VAI KAITĒJUMIEM (TOSTARP NEGŪTO PEĻŅU), KAS RADUŠIES ŠĪ IZSTRĀDĀJUMA DĒĻ, NESKATOTIES UZ JURIDISKO PAMATOJUMU. ŠEIT MINĒTIE ATLĪDZINĀŠANAS GADĪJUMI IR EKSKLUZĪVI.

NEKĀDU PĀRVEIDOJUMU! Šo ierīci nedrīkst pārveidot bez rakstiskas 3M Company atļaujas. Nepilnvaroti pārveidojumi var anulēt garantiju un lietotāja pilnvaras ierīci izmantot. Lai pareizi likvidētu baterijas/akumulatorus, ievērojiet vietējos noteikumus par cieto atkritumu likvidēšanu. Pašvaldības vai valsts tiesību aktos var būt noteikts pārstrādāt noteiktu veidu uzlādējamās baterijas/akumulatorus. Vienmēr likvidējiet/nododiet pārstrādei baterijas/akumulatorus vai to komplektus saskaņā ar vietējiem noteikumiem par cieto atkritumu likvidēšanu. Papildus tam ASV un Kanādā uzņēmums 3M sadarbojas ar uzņēmumu Call2Recycle (RBRC), nodrošinot jums otrreizējās pārstrādes pakalpojumus, lai palīdzētu otrreizēji pārstrādāt mūsu projektos izmantotās uzlādējamās baterijas/akumulatorus. Lai saņemtu informāciju par šī pakalpojuma izmantošanu, zvaniet uz Call2Recycle bateriju/akumulatoru pārstrādes informācijas līniju pa tālruni 1-800-8-BATTERY (1-800-822-8837) vai skatiet Call2Recycle bateriju/akumulatoru pārstrādes norādījumus tiešsaistes vietnē [www.call2recycle.org](http://www.call2recycle.org).



### 3M™ PELTOR™ WS™ ProTac XPI Headset MT15H\*WS6\*

#### INLEIDING

Onze dank en gefeliciteerd met uw keuze voor gehoorbescherming van 3M™ PELTOR™! De 3M™ PELTOR™ WS™ ProTac XPI-gehoorbeschermer heeft ingebouwde Bluetooth®-technologie met niveau-afhankelijke demping van de omgevingsruis. Welkom bij de nieuwste generatie beschermende communicatie.

#### BELANGRIJK

Voordat u dit apparaat in gebruik neemt dient u alle veiligheidsvoorschriften van deze instructies te lezen, u deze eigen te maken en na te leven. Bewaar deze instructies voor toekomstig gebruik. Wenst u nadere informatie of hebt u vragen, neem dan contact op met de klantenservice van 3M. De contactadressen vindt u op de laatste pagina.

#### GEBRUIKSDOELEINDEN

Deze 3M™ PELTOR™-headsets zijn bedoeld om werknemers te beschermen tegen gevaarlijke geluidsniveaus, terwijl de gebruiker via de ingebouwde Bluetooth®-technologie of via andere audio-apparaten met andere gebruikers kan communiceren terwijl de omgevingsgeluiden via de omgevingsmicrofoons hoorbaar blijven. Verwacht wordt dat alle gebruikers de ingesloten gebruiksinstructies lezen en begrijpen, en met dit apparaat weten om te gaan.

### WAARSCHUWING!

Deze gehoorbeschermer helpt blootstelling aan schadelijk lawaai en andere harde geluiden te verminderen. Wanneer u uw gehoorbeschermer bij blootstelling aan schadelijk lawaai niet of onzorgvuldig draagt, kan dit leiden tot volledig of ernstig gehoorverlies. Hebt u vragen over correct gebruik, raadpleeg dan uw supervisor, deze gebruiksaanwijzing of de klantenservice van 3M. Mocht uw gehoor dof klinken, mocht u rinkel- of zoemgeluiden horen tijdens of na blootstelling aan harde geluiden zoals geweerschoten, verlaat het gebied dan onmiddellijk en raadpleeg een arts en/of uw supervisor.

#### Wanneer u deze instructies niet in acht neemt, kan dit leiden tot ernstig of dodelijk persoonlijk letsel:

- Naar muziek of andere audio-communicatie luisteren kan uw alertheid en uw vermogen om waarschuwingssignalen waar te nemen verlagen. Om alert te blijven is het raadzaam het volume van uw radio op het laagst mogelijke niveau te zetten. Waarschuwingssignalen kunnen op specifieke werkplekken minder hoorbaar zijn wanneer u de amusementstoepassing gebruikt.
- Om risico's in verband met het ontsteken van een explosie te voorkomen, mag u dit product niet gebruiken in een potentieel explosieve atmosfeer.

#### Wanneer u deze instructies niet in acht neemt, kan de bescherming van deze gehoorbeschermer afnemen en kan dit leiden tot gehoorverlies.

- Het is uitgewezen dat naar gelang de pasvorm, de ervaring en de motivatie van de gebruiker, mogelijk minder ruisonderdrukking wordt verkregen dan aangegeven op de verpakking. Zie aan de hand van uw toepasselijke richtlijnen in hoeverre de labelwaarden moeten worden aangepast en hoe u de ruisonderdrukking kunt inschatten. 3M raadt ten zeerste aan om de pasvorm van de gehoorbeschermer te testen.
- 3M raadt ten zeerste aan om de individuele pasvorm van de gehoorbeschermer te testen. Wanneer de specifieke bescherming van de werkplek wordt berekend op grond van de NRR of SNR, wordt door 3M aanbevolen om de waarde van de ruisonderdrukking met 50% of in overeenstemming met de geldende voorschriften te verlagen.
- Zorg ervoor dat u de juiste gehoorbeschermer kiest, dat de pasvorm correct is en dat het apparaat degelijk is onderhouden. Wanneer u dit apparaat verkeerd opzet, neemt de ruisonderdrukking af. Raadpleeg de ingesloten instructies in verband met de correcte pasvorm.
- Controleer de gehoorbeschermer telkens u deze weer in gebruik neemt. Als deze beschadigd is, kies dan een onbeschadigde gehoorbeschermer of ga niet in een lawaaierige omgeving staan.
- Wanneer u behoefte hebt aan extra persoonlijke beschermingsmiddelen (veiligheidsbril, ademhalingsmasker enz.), kies dan flexibele, platte zijbeugels of banden om de afdichting van de oorkussens zo weinig mogelijk te beïnvloeden. Verwijder alles wat de afdichting van de oorkussens in de weg kan staan en de bescherming van het gehoor kan bedreigen (uw haar, een muts, sieraden, koptelefoons, een hygiënehoes, enz.).
- Verbuig of vervorm de hoofdband of nekband niet, en zorg ervoor dat de kappen voldoende druk uitoefenen om op hun plaats te blijven zitten.
- De gehoorbeschermer en met name de oorkussens, kunnen bij intensief gebruik achteruitgaan. Kijk deze regelmatig na op haarscheuren, lekkage e.d. Om een consistente bescherming, hygiëne en draagcomfort te garanderen dient u bij regelmatig gebruik de oorkussens en schuim-liners ten minste tweemaal per jaar te vervangen.
- De output van het elektrisch audiocircuit van deze gehoorbeschermer kan de dagelijkse geluidsdosis overschrijden. Stel het audiovolume af op het laagst mogelijke niveau.
- Wanneer u deze gebruiksvorschriften niet navolgt, wordt de gehoorbescherming van deze gehoorbeschermer aanzienlijk verzwakt.

#### EN 352 veiligheidsbepalingen:

De geluidswaarde van het niveau-afhankelijke circuit van deze gehoorbeschermer kan het externe geluidsniveau overschrijden.

- Bij gebruik van hygiënehozen kunnen de akoestische eigenschappen van de gehoorbeschermer afnemen.

- De akoestische eigenschappen kunnen achteruitgaan naarmate de batterijen ontladen raken. De accu van uw gehoorbeschermer heeft bij continu gebruik een verwachte levensduur van ca. 40 uur.

- Dit product kan door bepaalde chemische stoffen worden aangetast. Aanvullende informatie kunt u bij de fabrikant opvragen.

- Deze gehoorbeschermers voor helmontage zijn van "groot formaat". De gehoorbeschermers voor helmontage die beantwoorden aan EN 352-3 zijn van "middelgroot" resp. "klein" of "groot formaat". De gehoorbeschermers voor helmontage van "middelgroot formaat" zijn geschikt voor de meerderheid van de gebruikers. De gehoorbeschermers voor helmontage van "klein formaat" of "groot formaat" zijn bedoeld voor gebruikers voor wie de gehoorbeschermers van "middelgroot formaat" niet passen.

#### LET OP:

- Explosiegevaar als de batterijen worden vervangen met een onjuist type. Zie "reserveonderdelen/accessoires".

- De batterijen niet opladen bij een temperatuur boven 40 °C (104 °F).

- Gebruik alleen een 3M™ PELTOR™ USB-lader FR09 en USB-wandadapter FR08 met oplaadbare batterij ACK053.

- Bij gebruik van batterijen bestaat er risico op brand(wonden). Probeer de batterijen niet te openen of plat te drukken, laat deze niet warmer worden dan 55 °C (131 °F) en verbrand deze niet.

- Alkaline-, standaard- en oplaadbare batterijen mag u niet met elkaar combineren.

- Wanneer de geluidsomgeving overheerst wordt door frequenties die lager zijn dan 500 Hz, moet u gebruik maken van het C-gewogen niveau van het omgevingsgeluid.

- Maak altijd gebruik van productspecifieke 3M-reserveonderdelen. Het gebruik van niet-geautoriseerde reserveonderdelen kan de bescherming die u van dit product krijgt verminderen.

#### NB

- Wanneer u deze gehoorbeschermer volgens deze gebruiksaanwijzingen gebruikt, reduceert deze de blootstelling aan zowel continu ruis, zoals industriële geluiden en geluid van auto's en vliegtuigen, als luide impulsgeluiden, zoals gewerschoten. Het is moeilijk de vereiste en/of daadwerkelijke bescherming bij blootstelling aan impulsgeluiden in te schatten. Gewerschoten, het type wapen, het aantal salvo's, de productkeuze de pasvorm, het onderhoud van de gehoorbeschermer, alsmede andere variabelen, dit alles heeft invloed op de effectiviteit van de gehoorbescherming. Wilt u meer weten over gehoorbescherming tegen impulsgeluiden, ga dan naar [www.3M.com/hearing](http://www.3M.com/hearing).

- Ook al wordt een gehoorbeschermer met recht aanbevolen ter bescherming tegen de schadelijke gevolgen van impulsgeluiden, wordt het NRR (Noise Reduction Rating, geluidsniveaupercentage) berekend op basis van de demping van continu geluid en kan dit geen nauwkeurige indicatie geven met betrekking tot de bescherming tegen

impulsgeluiden zoals bijvoorbeeld gewerschoten (formulering vereist door de EPA).

- Deze gehoorbeschermer is voorzien van niveauafhankelijke geluiddemping. Vóór gebruik dient u na te gaan of deze functie naar behoren werkt. Mocht u geluidsvervorming waarnemen of storingen vaststellen, volg dan de voorschriften van de fabrikant met betrekking tot onderhoud en het vervangen van de batterijen.

- Deze gehoorbeschermer is voorzien van een elektrische audio-ingang. Vóór gebruik dient u na te gaan of deze functie naar behoren werkt. Mocht u vervorming horen of storingen vaststellen, raadpleeg dan de fabrikant.

- Deze gehoorbeschermer biedt een effectieve begrenzing van het amusementsaudiosignaal tot 82 dB(A) aan het oor.

- In Canada dient men bij het dragen van een veiligheidshelm gecombineerd met een gehoorbeschermer, te voldoen aan CSA-richtlijn Z94.1 met betrekking tot industriële beschermende hoofddekseks.

- Gebruikstemperatuur: Tussen 0°C (32 °F) en 50 °C (122 °F).

- Opslagtemperatuur: Tussen -20 °C (-4 °F) en 55 °C (131 °F).

#### CERTIFICATIE

3M Svenska AB verklaart hierbij dat Bluetooth®-communicatie in overeenstemming is met Richtlijn 2014/53/EU en andere desbetreffende richtlijnen om te voldoen aan de vereisten voor CE-markering.

3M Svenska AB verklaart ook dat deze headset van het type PBM in overeenstemming is met verordening (EU) 2016/425.

De toepasselijke wetgeving kunt u vinden op [www.3M.com/peltor/doc](http://www.3M.com/peltor/doc), onder Declaration of Conformity (DoC, Conformiteitsverklaring). De DoC (conformiteitsverklaring) laat tevens zien of ook andere type-certificeringen van toepassing zijn. Zoek uw productnummer op voordat u uw conformiteitsverklaring ophaalt. Het productnummer van uw gehoorbeschermer is te vinden aan de onderzijde van een van de kappen. Zie onderstaande afbeelding.

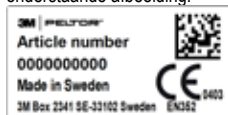

Een kopie van de conformiteitsverklaring en aanvullende informatie die door de richtlijnen worden vereist, kan ook bij 3M in het land van aankoop worden opgevraagd. Voor contactgegevens, zie de laatste pagina's van deze gebruiksinstructie. De PBM worden jaarlijks gecontroleerd door het Finse instituut voor arbeidsgesondheid (Finnish Institute of Occupational Health), aangemelde instantie nr. 0403, Topeliuksenkatu 41 b, FI-00250 Helsinki, Finland; het type is gecertificeerd door PZT GmbH, aangemelde instantie nr. 1974, Bismarckstrasse 264 B, DE-26389, Wilhelmshaven, Duitsland. Dit product is getest en gecertificeerd volgens EN 352-1:2002, EN 352-3:2002, EN 352-4:2001/A1:2005, EN 352-6:2002, EN 352-8:2008.



Gooi dit product NOOIT weg met het gewone huisvuil! De doorgekruiste vuilnisbak geeft aan dat alle EEA (elektrische en elektronische apparatuur), batterijen en accu's volgens de lokale wetgeving, via de bestaande retour- en terugwinningssystemen moeten worden opgeruimd.

### LABORATORIUMDEMPING

De dempingswaarde (SNR/NRR) is verkregen met een apparaat in uitgeschakelde stand.

Europese norm EN 352

Het is uitgewezen dat naar gelang de pasvorm, de ervaring en de motivatie van de gebruiker, mogelijk minder ruisonderdrukking wordt verkregen dan aangegeven op de verpakking. Zie aan de hand van uw toepasselijke richtlijnen in hoeverre de labelwaarden moeten worden aangepast en hoe u de ruisonderdrukking kunt inschatten. Hiernaast raadt 3M ten zeerste aan om de pasvorm van uw gehoorbeschermer te testen.

#### Toelichting bij de dempingsgegevens (tabel A)

##### Europese norm EN 352

(A:1) Model

(A:2) Frequentie (Hz)

(A:3) Gemiddelde demping (dB)

(A:4) Standaard deviatie (dB)

(A:5) Aangenomen beveiligingswaarde, APV

(A:6) Gewicht (g)

H = Geschatte gehoorbescherming hoogfrequente geluiden ( $f \geq 2000$  Hz).

M = Geschatte gehoorbescherming middelfrequente geluiden ( $500 \text{ Hz} < f < 2000$  Hz).

L = Geschatte gehoorbescherming laagfrequente geluiden ( $f \leq 500$  Hz).

(E) Criteriumniveau

H = Criteriumniveau hoogfrequent ruis

M = Criteriumniveau middelfrequent ruis

L = Criteriumniveau laagfrequent ruis

#### VS-norm ANSI S3.19-1974 (tabel B)

3M raadt ten zeerste aan om de individuele pasvorm van de gehoorbeschermer te testen. Wanneer de specifieke bescherming van de werkplek wordt berekend op grond van de NRR of SNR, wordt door 3M aanbevolen om de waarde van de ruisonderdrukking met 50% of in overeenstemming met de geldende voorschriften te verlagen.

(B:1) Frequentie (Hz)

(B:2) Gemiddelde demping (dB)

(B:3) Standaard deviatie (dB)

Het geluidsniveau dat het oor bereikt wanneer een gehoorbeschermer naar behoren wordt gedragen, wordt nauwkeurig benaderd door het verschil tussen het A-gewogen omgevingsgeluid en de NRR.

Voorbeeld

1. Het niveau van het omgevingsgeluid gemeten aan het oor is 92 dB(A).
2. De NRR is 32 decibel (dB).
3. Het geluidsniveau dat het oor bereikt is bij benadering gelijk aan 60 dB(A).

#### Australië/Nieuw Zeeland, norm AS/NZS 1270:2002 (tabel C)

(C:1) Testfrequentie

(C:2) Gemiddelde demping

(C:3) Standaard deviatie

(C:4) Gemiddelde minus SD

#### Toelichting bij de tabel Elektrische audio-input niveaus (tabel D)

##### Europese Norm EN 352-6

(D:1) Niveau ingangssignaal U (mV, RMS)

(D:2) Gemiddelde geluidsdruk (dB(A))

(D:3) Standaarddeviatie geluidsdruk (dB)

(D:4) Sterkte van het ingangssignaal waarbij de gemiddelde-plus-één standaarddeviatie gelijk is aan 82 dB(A).

#### Toelichting bij criteriumniveaus (tabel E)

##### Europese Norm EN 352-4

Het criteriumniveau is het geluidsdruk niveau in dB(A) van het omgevingsgeluid dat bij het dragen van een gehoorbeschermer aan het oor effectief resulteert in 85 dB(A). Men onderscheidt drie verschillende criteriumniveaus in verband met de frequentiegebieden van de ruis.

H = criteriumniveau van hoogfrequent ruis.

M = criteriumniveau middelfrequent ruis.

L = criteriumniveau laagfrequent ruis.

#### Toelichting bij de bevestiging op industriële veiligheidshelmen (tabel F)

##### Europese Norm EN 352-3

(F:1) Helmfabrikant

(F:2) Helmmodel

(F:3) Helmbevestiging

(F:4) Hoofdmaten: S = klein, M = medium, L = groot

**NB:** Deze gehoorbeschermer dient uitsluitend te worden gemonteerd en gebruikt in combinatie met industriële veiligheidshelmen die in tabel F vermeld zijn. Deze gehoorbeschermer is getest in combinatie met de volgende industriële veiligheidshelmen, en kan een afwijkend beschermingsniveau bieden wanneer deze op een verschillende veiligheidshelm wordt aangebracht.

**NB:** Raadpleeg bij het kiezen van accessoires, waaronder gehoorbescherming voor helmen, het NIOSH-label of neem contact op met de klantenservice van 3M voor goedgekeurde configuraties.

## COMPONENTEN

- (G:1) Hoofdband (PVC, roestvrijstaal)
- (G:2) Tweepuntsbevestiging (POM)
- (G:3) Oorkussen (PVC-folie, PUR-schuim)
- (G:4) Spraakmicrofoon
- (G:5) On/Off/Mode-toets (aan/uit/stand)
- (G:6) [+]toets
- (G:7) [-]toets
- (G:8) Bluetooth®-toets
- (G:9) Externe ingang PTT (\*-111 modellen)
- (G:10) Externe ingang, FLX 2

## 1. MONTAGE-INSTRUCTIES

### 1:1 Hoofdband

- (H:1) Schuif de kappen uit elkaar. Licht het bovenste gedeelte van de kap op zodat de kabel aan de buitenkant van de hoofdband komt te hangen.
- (H:2) Zet de kappen op de gewenste hoogte door deze omhoog of omlaag te schuiven terwijl u de hoofdband vasthoudt.
- (H:3) De hoofdband dient verticaal op uw hoofd te zitten.

### 1:2 Nekband

- (J:1) Plaats de kappen over de oren.
- (J:2) Plaats terwijl u de kappen vasthoudt de hoofdband op uw hoofd en vergrendel deze.
- (J:3) De hoofdband dient verticaal op uw hoofd te zitten en moet het gewicht van de headset dragen.

### 1:3 Helmbevestiging

- (K:1) Schuif de helmbevestiging in de sleuf van de helm tot deze vastklikt.
- (K:2) Zorg ervoor dat de kabel aan de buitenkant van de hoofdband hangt.
- (K:3) Werkstand: Druk de bevestigingsveren van de hoofdband naar binnen tot u deze aan beide zijden hoort klikken. Zorg ervoor dat de kappen en de beugelveren in de werkstand niet tegen de rand van de helm aandrukken, want hierdoor kan geluidlekkage ontstaan.
- (K:4) Ontluchtingsstand: Leg de kappen niet vlak tegen de helm omdat dit de ontluchting verhindert (K:5).

**NB:** Berg de helm niet op met de helmbevestigingen in ontluchtingsstand. Hierdoor voorkomt u dat er in de helmbevestigingen spanningen optreden.

**NB:** Zorg ervoor dat de kappen in de werkstand staan wanneer u de helm niet gebruikt. Hierdoor voorkomt u dat er in de helmbevestigingen spanningen optreden.

### 1:4 Microfoon

(M:1) (M:2) Om de ruisonderdrukking optimaal te houden, dient u de spraakmicrofoon zo dicht mogelijk bij de mond te houden (3 mm).

### 1:5 De aansluitplaat vervangen

Wanneer u de headset wilt bevestigen op andere industriële veiligheidshelmen dient u de helmbevestiging eventueel te vervangen. In tabel F vindt u de geschikte bevestigingen. Andere koppelplaten zijn bij uw dealer verkrijgbaar. Maak hierbij gebruik van een schroevendraaier.

(N:1) Draai de bevestigingsschroef van de aansluitplaat los.

(N:2) Vervang de plaat, controleer of deze correct gericht is en draai de schroef vast.

## 2. GEBRUIKSINSTRUCTIES

### 2:1 De batterijen vervangen (afb. 1)

- 1-2: Maak het batterijvak open en vervang de alkaline batterijen of ACK053.
- 3: De polariteit van de batterijen dient overeen te komen met de markering aan de binnenkant van het batterijvak. Een lage batterijspanning wordt aangegeven door het spraakbericht "Low battery" (lage batterijspanning).
- 4-6: Haak het dekseltje vast en sluit het batterijvak.

**NB:** Gebruik alleen de 3M™ PELTOR™ USB-lader FR09 en 3M™ PELTOR™ USB-wandadapter FR08 met 3M™ PELTOR™ ACK053.

### 2:2 Gebruikstijd

Geschatte werkingstijd met nieuwe AA alkaline batterijen en volledig opgeladen ACK053-batterij (1900 mAh):

- Niveau-afhankelijk: ca. X uur
- Bluetooth® en niveau-afhankelijk: ca. 40 uur

### NB:

De gebruikstijd kan variëren, afhankelijk van omgeving, temperatuur en type batterij.

### 2:3 Inschakelen/uitschakelen (afb. 2)

Om de headset in of uit te schakelen houdt u de On/Off/Mode-toets ca. twee seconden ingedrukt. Bij het in- of uitschakelen van de unit krijgt u het spraakbericht te horen: "Power on" (inschakelen) of "Power off" (uitschakelen).

**NB:** Na vier uur inactiviteit wordt de headset automatisch uitgeschakeld. Dit wordt aangegeven door het spraakbericht "Automatic power off" (Automatisch uitschakelen).

### 2:4 Het volume van de geluidsbron regelen (afb. 3)

Om het volume van de geluidsbron te regelen drukt u kort (1 seconde) op [+] of [-]. Om een andere geluidsbron te selecteren drukt u kort (1 seconde) op de On/Off/Mode-toets. De geluidsbron kan zijn:

- Omgevingsgeluid
- Streaming
- Telefoon
- Radio

## 2:5 Omgevingsgeluid (niveau-afhankelijke omgevingsmicrofoons)

Uw gehoor helpen beschermen tegen potentieel schadelijke geluidsniveaus. Constant lawaai en andere potentieel schadelijke geluiden worden verlaagd, maar u kunt nog steeds normaal praten en uzelf verstaanbaar maken.

Het omgevingsgeluidsniveau regelt de niveau-afhankelijke functie van het omgevingsgeluid. Deze heeft vier standen en een aan- en uitstand. U regelt het volume door te drukken op (+) of [-].

## 2:6 Communicatie face to face (Push-To-Listen, PTL)

(afb. 4)

Met de Push-To-Listen functie kunt u uw omgeving direct horen door het volume van de Bluetooth®-audio te dempen en niveau-afhankelijke microfoons te activeren. Om Push-To-Listen te activeren drukt u tweemaal kort (1 seconde) op de toets On/Off/Mode. Om Push-To-Listen uit te schakelen, drukt u kort op een willekeurige toets.

## 2:7 Externe input (\*FLX2-modellen)

U kunt externe apparaten aansluiten via een FLX2-kabel die voorzien is van een standaard connector. Wat de bedrading van uw specifieke headset betreft verwijzen wij naar het productinformatieblad, of kunt u uw dealer raadplegen.

## 2:8 Externe input PTT (\*FLX2-modellen)

De spraaktoets (PTT, Push-To-Talk) (afb. 7) gebruikt u om de radio-uitzending van zenders die op de externe ingang aangesloten zijn handmatig te bedienen.

## 2:9 Bluetooth® Multipoint-technologie\*\*

Deze headset ondersteunt Bluetooth® Multipoint. Gebruik Bluetooth® Multipoint-technologie om twee Bluetooth®-apparaten tegelijkertijd op uw headset aan te sluiten. Afhankelijk van de aangesloten Bluetooth®-apparaten en hun huidige activiteiten, beheert de headset de Bluetooth®-apparaten op verschillende wijze. De headset prioriteert en coördineert de activiteiten van de aangesloten Bluetooth®-apparaten.

**NB:** De standaard instelling is Bluetooth® Single point, u moet Bluetooth® Multipoint activeren in de set-upmodus van de headset.

## 2:10 Bluetooth®-apparaat koppelen (afb. 2, afb. 5)

De eerste keer dat de headset wordt ingeschakeld, gaat deze automatisch in pairing-modus. Dit wordt bevestigd met het spraakbericht "Bluetooth® pairing on" (Bluetooth-koppeling ingeschakeld). U kunt de pairing-modus tevens via het menu bereiken (afb. 6). Dit kan worden gebruikt voor het koppelen van een tweede apparaat. Als er een ander apparaat is gekoppeld, kunt u ook een tweede apparaat koppelen door de Bluetooth®-knop lang ingedrukt te houden bij het inschakelen van de headset.

Zie "Uw headset configureren".

Zorg ervoor dat Bluetooth®-communicatie op uw Bluetooth®-apparaat geactiveerd is. Zoek en selecteer "WS ProTac XP1" op uw Bluetooth®-apparaat. Wanneer de koppeling tot stand is

gekomen, wordt dit bevestigd met het spraakbericht "Pairing complete" (Koppeling voltooid) en "Connected" (Verbonden).

**NB:** U kunt het koppelproces altijd onderbreken door aanhoudend (2 seconden) op de Bluetooth®-toets te drukken (afb. 7).

**NB:** Slechts één van de twee gekoppelde apparaten kan een intercom zijn.\*\* De headset ondersteunt alleen PTT via Bluetooth® als de intercom het 3M™ PELTOR™ Push-To-Talk protocol ondersteunt. Neem bij vragen contact op met uw lokale dealer.

**NB:** Wanneer een derde Bluetooth®-apparaat met succes is gekoppeld, wordt een van de vorige apparaten uit uw headset verwijderd. Is één van de apparaten verbonden, dan wordt het niet-verbonden apparaat verwijderd. Anders wordt het eerst gekoppelde apparaat verwijderd.

## 2:11 Bluetooth®-apparaten opnieuw aansluiten

Wanneer u de headset inschakelt, probeert deze vijf minuten lang verbinding te maken met alle gekoppelde apparaten. De verbinding wordt bevestigd met het spraakbericht "Connected" (Verbonden).

**NB:** Als de verbinding is verbroken, wordt dit bevestigd met het spraakbericht "Disconnected" (Ontkoppeld).

## 2:12 Bluetooth®-functie

Bluetooth® is de naam van een technische standaard voor korte-afstandstransmissie met een bereik van ca. 10 meter. Deze headset kan worden gebruikt met andere Bluetooth®-apparaten die een van de profielen headset (HSP), handsfree (HFP), of streaming audio (A2DP) ondersteunen.

- Mocht u de melding "No paired devices" (geen apparaten gekoppeld) horen, dan is er geen Bluetooth®-apparaat met de headset verbonden.
- Wanneer u de melding "Connecting Bluetooth®, connected" (Bluetooth® aansluiting op gang, aangesloten) hoort, dan is de headset met een Bluetooth®-apparaat verbonden en aangesloten.
- Mocht u de melding "Connecting Bluetooth®, connection failed" (Bluetooth®-aansluiting op gang, aansluiting mislukt) horen, dan is de headset met een Bluetooth®-apparaat wel verbonden maar niet aangesloten.

## 2:13 Een oproep beantwoorden (afb. 7)

Als een headset via Bluetooth® is aangesloten op een telefoon en er een oproep binnenkomt, beantwoordt u deze door de Bluetooth®-toets op de rechterkap kort in te drukken.

## 2:14 Een oproep afwijzen (afb. 7)

Om een telefonische oproep af te wijzen, houdt u de Bluetooth®-toets 2 seconden ingedrukt.

## 2:15 Bluetooth®-volume aanpassen (afb. 3)

Om de geluidswaerregave te regelen van een apparaat dat actief via Bluetooth® verbonden is, drukt u op [+ of -].

**2:16 Schakelen tussen telefoon en headset (afb. 7)**

Wanneer een oproep actief is, kunt u de audio doorschakelen naar de telefoon in plaats van de headset te gebruiken, door de Bluetooth®-toets 2 seconden ingedrukt te houden. Om het telefoongesprek opnieuw via de headset te voeren, drukt u opnieuw 2 seconden op de Bluetooth®-toets.

**2:17 Een telefoongesprek beëindigen (afb. 7)**

Om een lopend telefoongesprek te beëindigen drukt u kortstondig op de Bluetooth®-toets.

**2:18 Herkiezen (afb. 7)**

Het laatste via Bluetooth® gekozen telefoonnummer kunt u herkiezen. Druk twee seconden op de Bluetooth®-toets.

**2:19 Spraakgestuurd kiezen (afb. 7)**

Om spraakbesturing op het laatst gekoppelde apparaat te activeren, drukt u kort op de Bluetooth®-toets.

**3. UW HEADSET CONFIGUREREN (afb. 8)**

U kunt de instellingen van het menu aanpassen. Voor toegang tot het menu houdt u [+] en [-] ca. 2 seconden ingedrukt. Om in het menu te bladeren drukt u kortstondig op On/Off/Mode-toets. Hieronder vindt u de lijst van stappen door het menu. Bij elke stap gebruikt u [+] en [-] om de instelling te wijzigen en om door de beschikbare instellingen te stappen. Elke stap binnen het menu wordt met een spraakmelding bevestigd. Wanneer tien seconden niets is gewijzigd, keert het menu terug naar de volume-stand.

**3:1 Bluetooth® pairing (Bluetooth®-koppeling) (afb. 6)**

Wanneer u het spraakbericht "Bluetooth® pairing" (Bluetooth®-koppeling) hoort, drukt u kort (1 seconde) op [+] om de koppeling op gang te brengen. Druk kort (1 seconde) op de Bluetooth®-toets om het koppelen af te breken. De koppeling wordt met een spraakbericht bevestigd: "Bluetooth® pairing on" ("Bluetooth®-koppeling actief"). Zoek en selecteer "WS ProTac XPI" op uw Bluetooth®-apparaat. Wanneer de koppeling tot stand is gekomen, wordt dit bevestigd met het spraakbericht "Pairing complete" (Koppeling voltooid) en "Connected" (Verbonden). Druk kort (1 seconde) op [-] om het koppelen af te breken. Dit wordt bevestigd met het spraakbericht "Pairing failed" (Koppeling mislukt).

**3:2 VOX (Spraakgestuurd zenden)**

Met VOX wordt automatisch gezonden zodra het geluidsniveau binnen de microfoon het VOX-niveau overstijgt. Hiermee kunt u zenden zonder de Bluetooth®-toets in te drukken. Er zijn twee instellingen: uit (standaard) en aan voor het activeren van spraakgestuurd zenden.

**3:3 Battery type (Batterijtype)**

Met batterijtype regelt u voor de verschillende soorten batterijen de waarschuwing voor ontladen batterij. Dit is instelbaar voor twee types batterij: oplaadbaar en alkaline.

**3:4 Reset (Reset to factory default) (Resetten (Fabrieksinstellingen herstellen)) (afb. 9)**

Om de fabrieksinstellingen te herstellen, houdt u de [+] -toets twee seconden ingedrukt.

**4. SETUP MODUS (afb. 10)**

Voor toegang tot de setup modus moet de headset uitgeschakeld zijn. Om de headset vervolgens in setup modus in te schakelen, houdt u de On/Off/Mode-toets en Bluetooth®-toets ca. 2 seconden ingedrukt. Houd de toetsen [+] en [-] ca. 2 seconden ingedrukt voor toegang tot het uitgebreide menu. Om het menu te doorlopen, drukt u kort op de On/Off/Mode-toets. Hieronder vindt u de lijst van stappen door het menu. Bij elke stap gebruikt u [+] en [-] om de instelling te wijzigen en om de beschikbare instellingen te doorlopen. Elke stap binnen het menu wordt met een spraakmelding bevestigd. Wanneer tien seconden niets is gewijzigd, keert het menu terug naar de volume-stand.

**4:1 Bluetooth® pairing (Bluetooth®-koppeling)**

Bij het spraakbericht "Bluetooth® pairing" (Bluetooth®-koppeling) drukt u kort (1 seconde) op [+] om te koppelen. Druk kort (1 seconde) op de Bluetooth®-toets om het koppelen af te breken. De koppeling wordt met een spraakbericht bevestigd: "Bluetooth® pairing on" ("Bluetooth®-koppeling actief"). Zoek en selecteer "WS ProTac XPI" op uw Bluetooth®-apparaat. Wanneer de koppeling tot stand is gekomen, wordt dit bevestigd met het spraakbericht "Pairing complete" (Koppeling voltooid) en "Connected" (Verbonden). Druk kort (1 seconde) op [-] om het koppelen af te breken. Dit wordt bevestigd met het spraakbericht "Pairing failed" (Koppeling mislukt).

**4:2 VOX (Spraakgestuurd zenden)**

Met VOX wordt automatisch gezonden zodra het geluidsniveau binnen de microfoon het VOX-niveau overstijgt. Hiermee kunt u zenden zonder de Bluetooth®-toets in te drukken. Er zijn twee instellingen: uit (standaard) en aan voor het activeren van spraakgestuurd zenden.

**4:3 Battery type (Batterijtype)**

Met batterijtype regelt u voor de verschillende soorten batterijen de waarschuwing voor ontladen batterij. Dit is instelbaar voor twee types batterij: oplaadbaar en alkaline.

**4:4 Reset (Fabrieksinstellingen herstellen) (afb. 9)**

Om de fabrieksinstellingen te herstellen, houdt u de [+] -toets twee seconden ingedrukt.

**4:5 VOX mode (VOX-modus)**

In- en uitschakelen van de VOX-functie.

**NB:** Indien uitgeschakeld, is deze functie niet beschikbaar in het menu.



#### 4.6 Automatic power off (Automatisch uitschakelen)

Met de instelling Automatic power off regelt u de tijd voordat de headset automatisch wordt uitgeschakeld nadat er voor het laatst een toets is ingedrukt of er transmissie is geweest. Er zijn twee instellingen: uit en 4 uur (standaard).

#### 4.7 Bluetooth®-streaming

In- en uitschakelen van de streamingfunctie. Uitschakelen is standaard.

#### 4.8 Bluetooth® Multipoint

In- en uitschakelen van de Multipoint-functie. Uitschakelen is standaard.

#### 4.9 Microphone volume (Microfoonvolume)

Verhogen of verlagen van de versterking van de microfoon.

#### 4.10 LED On/Off/Mode-toets

De On/Off/Mode-toets is voorzien van een LED-lampje dat de verschillende bedrijfsstanden aangeeft.

### 5. REINIGING EN ONDERHOUD

Reinig de buitenkant van de kappen, de hoofdband en de kussens met een doek bevochtigd met zeep en warm water.

#### NB: De gehoorbeschermer NIET in water dompelen!

Mocht de gehoorbeschermer vochtig worden vanwege regen of zweet, keer de oorkappen dan naar buiten, verwijder de kussens en de schuim-liners en laat deze drogen voordat u ze hermonteert. De oorkussens en schuim-liners kunnen bij gebruik achteruitgaan. Onderzoek deze regelmatig op haarscheuren en andere beschadigingen. Bij regelmatig gebruik raadt 3M aan de schuim-liners en oorkussens ten minste tweemaal per jaar te vervangen om een consistente demping, hygiëne en draagcomfort te garanderen. Beschadigde oorkussens moeten worden vervangen. Zie "reserveonderdelen/accessoires" hieronder.

#### OORKUSSENS VERWIJDEREN EN VERVANGEN

L:1 Om het oorkussen te verwijderen, steekt u uw vingers onder de rand van het kussen en trekt het er recht uit.

L:2 Verwijder bestaande schuim-liner(s) en monteer nieuwe schuim-liner(s).

L:3 Vervolgens schuift u een kant van het kussen in de groef van de kap en drukt u op de andere zijde tot het kussen op zijn plek klikt.

#### GEBRUIK EN OPSLAG

Alvorens u dit product opbergt dient u de batterijen te verwijderen. Laat deze gehoorbeschermer niet liggen op plaatsen waar de temperatuur hoger is dan 55°C (131 °F), bijvoorbeeld op een dashboard, een hoedenplank of een vensterbank of lager is dan -20°C (-4 °F). Gebruik de gehoorbeschermer niet bij temperaturen hoger dan 50°C (122 °F) of lager 0°C (32 °F).

### 6. RESERVEONDERDELEN/ACCESSOIRES

#### 3M™ PELTOR™ HY83 Hygiëneset

Vervangbare hygiëneset. Om een constante demping, hygiëne, en comfort veilig te stellen dient u deze minimaal tweemaal per jaar te vervangen.

#### 3M™ PELTOR™ HY80A Hygiëneset gel

Superzacht schuim voor meer comfort geschikt voor warmere en meer veeleisende omgevingen.

#### 3M™ PELTOR™ HY100A Beschermhoezen vooreenmalig gebruik

Beschermers voor eenmalig gebruik die moeiteloos over de oorkussens wordt aangebracht.

#### 3M™ PELTOR™ HYM1000 Microfoonhoes

Vocht- en winddichte tape ter bescherming van de spraakmicrofoon.

#### 3M™ PELTOR™ ACK053 Oplaadbaar batterijpakket

Oplaadbare NiMH-batterij, 1900 mAh 2,4 V, Gebruikstemperatuur: Tussen 0 °C (32 °F) en 50 °C (122 °F).

#### 3M™ PELTOR™ FR09-acculader

Lader van de PELTOR ACK053.

#### 3M™ PELTOR™ FR08 Stroomvoorziening

Stroomvoorziening voor de PELTOR FR09.

#### 3M™ PELTOR™ M171/2 Windkap voor MT73 spraakmicrofoon

Effectieve bescherming tegen windruis. Beschermt en verhoogt de duurzaamheid van de spraakmicrofoon. Eén windscherm per verpakking.

#### 3M™ PELTOR™ 1180 SV Batterijvak

Batterijvak te gebruiken met 1,5 V batterijen type LR6 (AA).

#### 3M™ PELTOR™ M60/2 Windkap voor omgevingsmicrofoons

Windbeschermer voor de microfoons

#### 3M™ PELTOR™ FLX2 Accessoirekabels

Neem contact op met uw 3M PELTOR-dealer.

## FCC- EN IC-INFORMATIE

Dit apparaat voldoet aan Deel 15 van de FCC-regels en aan de specificaties van de normen inzake vergunningvrije radiocommunicatie van Industry Canada. De werking is onderhevig aan de volgende twee voorwaarden: (1) Dit apparaat mag geen schadelijke interferentie veroorzaken, en (2) dit apparaat moet elke ontvangen interferentie accepteren, inbegrepen interferentie die een ongewenste invloed kan hebben.

Dit draagbare apparaat met antenne voldoet aan FCC/IC RF blootstellingslimieten voor consumenten / ongecontroleerde blootstelling. De antenne voor dit apparaat mag niet worden gebruikt in combinatie met een andere antenne of zender. Veranderingen of aanpassingen die niet uitdrukkelijk zijn goedgekeurd door de partij verantwoordelijk voor naleving kunnen de bevoegdheid van de gebruiker om het apparaat te gebruiken ongeldig maken.

**NB:** Dit apparaat is getest en voldoet aan de beperkingen van digitale apparaten klasse B, conform deel 15 van de FCC-regels. Deze beperkingen zijn bedoeld om een redelijke bescherming tegen schadelijke interferentie te bieden in een woonomgeving. Wanneer dit apparaat niet in overeenstemming met deze instructies wordt geïnstalleerd en gebruikt, genereert, gebruikt en straalt deze radiofrequentie-energie uit die schadelijke storingen in de radiocommunicatie kan genereren. Er is echter geen garantie dat er in bepaalde installaties geen interferentie kan optreden. Mocht dit apparaat schadelijke storingen veroorzaken, wat kan worden vastgesteld door het uit en in te schakelen, is het raadzaam te proberen de storing te verhelpen via een of meer van de volgende maatregelen:

- Richt de ontvangende antenne anders of ga ergens anders staan.
- Vergroot de afstand tussen de twee storende apparaten.
- Raadpleeg de service-afdeling van 3M.

**NB:** Veranderingen of aanpassingen die niet uitdrukkelijk zijn goedgekeurd door de fabrikant kunnen de bevoegdheid van de gebruiker om het apparaat te gebruiken ongeldig maken.

CAN ICES-3 (B)/NMB-3(B)

## GARANTIE EN AANSPRAKELIJKHEIDSBEPERKING

**NB:** De volgende verklaringen zijn niet van toepassing in Australië en Nieuw-Zeeland. De consument moet vertrouwen op zijn wettelijke rechten.

**GARANTIE:** In het geval dat een veiligheidsproduct van 3M Personal Safety Division materiaal- of fabricagefouten vertoont, of niet in overeenstemming blijkt te zijn met enige uitdrukkelijke garantie voor een specifiek doel, is de enige verplichting van 3M en uw uitsluitend recht, dat 3M naar eigen keuze de reparatie, vervanging, of restitutie van de aankoop prijs van het gebrekkige onderdeel of product verzorgt, mits het probleem tijdig wordt gemeld en het bewijs wordt geleverd dat het product is opgeslagen, onderhouden,

en gebruikt in overeenstemming met de schriftelijke instructies van 3M. TENZIJ BIJ WET VERBODEN, IS DEZE GARANTIE EXCLUSIEF EN VERVANGT DEZE ENIGE EXPLICIETE OF IMPLICIETE GARANTIE MET BETREKKING TOT VERKOOPBAARHEID, GESCHIKTHEID VOOR EEN BEPAALD DOEL, ENIGE ANDERE KWALITEITSGARANTIE OF ENIGE GARANTIE DIE VOORTVLOEIT UIT EEN TRANSACTIE, GEBRUIKELIJKHEID OF HANDEL, MET UITZONDERING VAN INBREUK OP NAAMEIGENDOM OF OCTROOI. 3M heeft in verband met deze garantie geen verplichting ten opzichte van enig product dat gebreken vertoont als gevolg van ontoereikende of foutieve opslag, gebruik of onderhoud; als gevolg van het niet naleven van de handleiding van het product; of als gevolg van wijzigingen of schade aan het product te wijten aan een ongeluk, verwaarlozing of verkeerd gebruik.

**AANSPRAKELIJKHEIDSBEPERKING:** TENZIJ VERBODEN BIJ WET IS 3M IN GEEN GEVAL AANSPRAKELIJK VOOR DIRECTE, INDIRECTE, SPECIALE, INCIDENTELE OF GEVOLGSCHADE OF SCHADE (INCLUSIEF WINSTDERIVING) TE WIJTEN AAN DIT PRODUCT, ONGEACHT ENIGE INGEROEPEN JURIDISCHE THEORIE. DE HIERIN BESCHREVEN REMEDIES ZIJN EXCLUSIEF.

**GEEN AANPASSINGEN:** Er mogen aan dit apparaat geen wijzigingen worden aangebracht zonder de schriftelijke toestemming van 3M Company. Ongeautoriseerde wijzigingen kunnen de garantie en de bevoegdheid van de gebruiker om het apparaat te gebruiken ongeldig maken. Voor het correct afdanken van de batterijen volgt u de lokale afvalvoorschriften. Oplaadbare batterijen moeten meestal volgens de lokale, provinciale en nationale wetgeving worden gerecycled. Voor het op de juiste manier recyclen/afdanken van de batterijen volgt u de lokale afvalvoorschriften. In de Verenigde Staten en Canada werkt 3M Company samen met Call2Recycle (RBRC) om u te helpen bij de recycling om ervoor te zorgen dat de oplaadbare batterijen uit onze producten op de juiste manier worden gerecycled. Om u te ondersteunen bij het gebruik van deze recyclingsservice kunt u contact opnemen met de Call2Recycle-informatiehelpline voor batterijrecycling op het nummer 1-800-8-BATTERY (1-800-822-8837). Daarnaast vindt u meer informatie over de richtlijnen van Call2Recycle op [www.call2recycle.org](http://www.call2recycle.org).



### 3M™ PELTOR™ WS™ ProTac XPI Headset MT15H7\*WS6\*

#### INNLEDNING

Gratulerer og takk for at du velger 3M™ PELTOR™ hørselvernløsninger!

3M™ PELTOR™ WS™ ProTac XPI hørselvern har innebygd Bluetooth®-teknologi og nivåavhengig funksjon for lytting til omgivelsene. Velkommen til neste generasjon av hørselvern for kommunikasjon!

#### VIKTIG

Vennligst les, forstå og følg all sikkerhetsinformasjon i denne bruksanvisningen for du bruker produktet. Ta vare på bruksanvisningen for fremtidig referanse. For ytterligere informasjon eller eventuelle spørsmål, kontakt 3Ms tekniske service (kontaktinformasjon finnes på den siste siden).

#### TENKT BRUK

Målet med disse 3M™ PELTOR™ headsetene er å gi arbeidere beskyttelse mot skadelige støynivåer og høye lyder samtidig som brukeren kan kommunisere med innebygd Bluetooth®-teknologi eller andre audioenheter og høre omgivelsene via omgivelsesmikrofonene. Det forventes at alle brukere leser og forstår den medfølgende bruksanvisningen samt at de er kjent med bruken av dette produktet.



#### ADVARSEL

Dette hørselvernet bidrar til å redusere eksponering for skadelig støy og andre høye lyder. Feil bruk eller hvis du unnlater å bruke hørselvernet til enhver tid når du er eksponert for farlig støy, kan føre til tap av hørsel eller hørselsskader. For korrekt bruk, kontakt arbeidslederen, se bruksanvisningen eller ring 3Ms tekniske service. Hvis hørselen din virker redusert eller du hører en ringing eller summing under eller etter eksponering for støy (inkludert skuddstøy), eller hvis du av andre grunner mistenker at du har problemer med hørselen, forlat støyområdet umiddelbart og oppsøk lege og/eller snakk med arbeidslederen din.

#### Dersom man unnlater å følge disse instruksjonene, kan det føre til alvorlig skade eller dødsfall:

- Lytting til audiokommunikasjon kan redusere din bevissthet om situasjonen og evne til å høre varsel signaler. Hold deg våken og juster lydvolument til laveste akseptable nivå. På visse arbeidsplasser kan det være vanskeligere å høre varsel signaler når man bruker underholdningsfunksjonen.
- For å redusere faren for å antenne en eksplosjon må dette produktet ikke brukes i en potensielt eksplosiv atmosfære.

#### Dersom man unnlater å følge disse instruksjonene, kan det redusere den beskyttelsen som hørselvernet gir og det kan føre til tap av hørsel:

- Forskning antyder at mange brukere vil oppnå mindre støyreduksjon enn den eller de dempningsverdiene som er angitt på pakken på grunn av variasjon og ferdighet i

tilpasning samt brukerens motivasjon. Se gjeldende forordninger for veiledning om hvordan du justerer de angitte verdiene og anslår dempningen. Dessuten anbefaler 3M sterkt at man tester tilpasningen av hørselvernet.

- 3M anbefaler sterkt at man tester den individuelle tilpasningen av hørselvernet. Hvis NRR eller SNR brukes til å anslå typisk beskyttelse på arbeidsplassen, anbefaler 3M at støyreduksjonsverdien reduseres med 50 % eller i samsvar med gjeldende regler.
- Sørg for at det velges riktig hørselvern, og at det tilpasses, justeres og vedlikeholdes som påkrevd. Feil tilpasning av hørselvernet vil gjøre det mindre effektivt når det gjelder å dempe støy. Se de vedlagte instruksjonene for riktig tilpasning.
- Inspiser hørselvernet nøye før hver bruk. Hvis det er skadet, velg et uskadet hørselvern i stedet eller unngå støvende miljøer.
- Når det er påkrevd å bruke annet personlig verneutstyr (f.eks. vernebriller, pustemasker osv.), velg fleksible brillestenger eller remmer med lav profil for å minimere innvirkningen på hørselvernets puter. Skyv bort hår og ta av andre unødvendige ting (f.eks. lue, smykker, hodetelefoner, hygienetrek osv.) som kan påvirke tetningen til hørselvernet og redusere hørselvernets beskyttelse.
- Unngå å bøye eller omforme hode- eller nakkebøylen, og kontroller at den har tilstrekkelig kraft til å holde hørselvernet godt på plass.
- Hørselvern, og spesielt øreputene, kan bli svekket ved bruk og bør undersøkes med hyppige mellomrom med tanke på f.eks. sprekker og lydlekasjer. Ved jevnlig bruk, skift ut skumfóringerne og øreputene minst to ganger i året for å opprettholde god beskyttelse, hygiene og komfort.
- Uteffekten fra den elektriske audiokretsen i dette hørselvernet kan overskride grensen for den daglige lyd eksponeringen. Juster lydvolument til laveste akseptable nivå.
- Hvis kravene ovenfor ikke følges, vil den beskyttelsen som hørselvernet gir, bli betydelig svekket.

#### EN 352 sikkerhetskravninger:

Uteffekten fra den nivåavhengige kretsen i hørselvernet kan overskride grensen for det eksterne lyd nivået.

- Bruk av hygienetrek på øreputene kan påvirke hørselvernets akustiske egenskaper.
- Ytelsen kan bli dårligere etter hvert som batteriene brukes. Den typiske perioden med kontinuerlig bruk som kan forventes av hørselvernet, er ca. 40 timer.
- Dette produktet kan bli negativt påvirket av enkelte kjemiske stoffer. Ytterligere opplysninger kan fås ved henvendelse til produsenten.
- Disse hjemmonterte hørselvernene er av de største størrelsene. Hjemmonterte hørselvern som er i samsvar med EN 352-3, har middels, liten eller stor størrelse. Hjemmonterte hørselvern med middels størrelse er designet for å passe de fleste brukere. Hjemmonterte hørselvern med liten eller stor størrelse er designet for å passe brukere som ikke kan bruke middels størrelse.

## FORSIKTIG:

- Fare for eksplosjon hvis batteriet erstattes med et batteri av feil type. Se "**Reservеделер/tilbehør**".
- Lad ikke batteriene i temperaturer over 40 °C (104 °F).
- Bruk bare 3M™ PELTOR™ USB-lader FR09 og USB-veggadapter FR08 med den oppladbare batteripakken ACK053.
- Med batterier er det fare for brann og brannskader. Batterier må aldri åpnes, knuses, oppvarmes til over 55 °C (131 °F) eller brennes.
- Bland ikke alkaliske, standard eller oppladbare batterier.
- For støymiljøer som domineres av frekvenser under 500 Hz, bør man bruke det C-vektede omgivelsesstøynivået.
- Bruk alltid produktspesifikke 3M reservеделер. Bruk av uautoriserte reservеделер kan redusere den beskyttelsen som produktet gir.

## MERK

- Når hørselvernet brukes som beskrevet i denne bruksanvisningen, bidrar det til å redusere eksponering for både kontinuerlig støy, f.eks. støy fra industri, kjøretøy og fly, og svært kraftig impulsstøy, f.eks. skuddstøy. Det er vanskelig å forutsi den påkrevde og/eller faktiske beskyttelsen av hørselen som oppnås ved eksponering for impulsstøy. Når det gjelder skuddstøy, vil våpentypen, antall skuddserier, riktig valg, tilpasning og bruk av hørselvernet, riktig vedlikehold av hørselvernet og andre variabler påvirke ytelsen. Hvis du vil vite mer om beskyttelse mot impulsstøy, se [www.3M.com/hearing](http://www.3M.com/hearing).
- Selv om hørselvern kan anbefales for å beskytte mot skadelige effekter av impulsstøy, er støyreduksjonsverdiene (NRR) basert på demping av kontinuerlig støy og de angir kanskje ikke nøyaktig den beskyttelsen man oppnår mot impulsstøy som f.eks. skuddstøy (ordlyd påkrevd av EPA).
- Dette hørselvernet har nivåavhengig demping. Før hørselvernet tas i bruk bør du sjekke at det fungerer som det skal. Hvis du oppdager forstyrrelser eller defekter, bør du lese produsentens råd om vedlikehold og utskifting av batteriet.
- Dette hørselvernet leveres med elektrisk audioingang. Før hørselvernet tas i bruk bør du sjekke at det fungerer som det skal. Hvis du oppdager forstyrrelser eller defekter, bør du lese produsentens råd.
- Dette hørselvernet begrenser underholdningslydsignalet til 82 dB(A) effektivt til øret.
- I Canada må brukere av vernehjelmer i kombinasjon med hørselvern følge CSA Standard Z94.1 for industrielle vernehjelmer.
- Temperaturområde for bruk: 0°C (32 °F) til 50 °C (122 °F)
- Temperaturområde for oppbevaring: -20 °C (-4 °F) til 55 °C (131 °F)

## GODKJENNINGER

3M Svenska AB erklærer herved at Bluetooth®-kommunikasjonen er i samsvar med direktiv 2014/53/EU og andre aktuelle direktiver slik at kravene til CE-merking er oppfylt.

3M Svenska AB erklærer også at headsetet av PPE-type er i samsvar med EU-forordning 2016/425.

Gjeldende lovgivning kan fastslås ved å lese samsvarserklæringen (DoC) på [www.3M.com/peltor/doc](http://www.3M.com/peltor/doc). Samsvarserklæringen inneholder også noen andre typegodkjenninger som er relevante. Når du henter samsvarserklæringen, vennligst finn ditt delenummer. Hørselvernets delenummer finnes nederst på den ene ørekoppen. Du kan se et eksempel på bildet nedenfor.

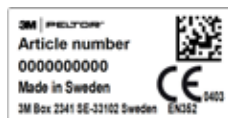

Du kan også få et eksemplar av samsvarserklæringen og annen påkrevd informasjon i direktivene ved å kontakte 3M i det landet der du kjøpte produktet. For kontaktinformasjon, se de siste sidene i denne bruksanvisningen. PPE revideres årlig av Finnish Institute of Occupational Health (det finske instituttet for yrkeshelse), bemyndiget organ nr. 0403, Topeliuksenkatu 41 b, FI-00250 Helsingfors, Finland og typegodkjennes av PZT GmbH, bemyndiget organ nr. 1974, Bismarckstrasse 264 B, DE-26389, Wilhelmshaven, Tyskland. Produktet er blitt testet og godkjent i samsvar med EN 352-1:2002, EN 352-3:2002, EN 352-4:2001/A1:2005, EN 352-6:2002, EN 352-8:2008.



Dette produktet må IKKE kasseres som sortert kommunalt avfall! Søppelspannet med et kryss over indikerer at alt EEE-utstyr (elektrisk og elektronisk utstyr) og alle batterier og akkumulatører må avhendes i samsvar med lokale lover og ved bruk av tilgjengelige retur- og innsamlingsystemer.

## DEMPNINGSVERDIER I LABORATORIUM

Støyreduksjonsverdien (SNR/NRR) ble beregnet med enheten slått av.

Europeisk standard EN 352

Forskning antyder at mange brukere vil oppnå mindre støyreduksjon enn den eller de dempningsverdiene som er angitt på pakken på grunn av variasjon og ferdighet i tilpasning samt brukerens motivasjon. Se gjeldende forordninger for veiledning om hvordan du justerer de angitte verdiene og anslår dempingen. Dessuten anbefaler 3M sterkt at man tester tilpasningen av hørselvernet.

**Forklaring av tabellene med dempningsdata (Tabell A)****Europeisk standard EN 352**

- (A:1) Modellbetegnelse
- (A:2) Frekvens (Hz)
- (A:3) Gjennomsnittlig dempning (dB)
- (A:4) Standardavvik (dB)
- (A:5) Antatt beskyttelsesverdi
- (A:6) Vekt (g)

H = Anslått hørselbeskyttelse for lyder med høy frekvens ( $f \geq 2\ 000$  Hz).

M = Anslått hørselbeskyttelse for lyder med middels høy frekvens ( $500\ \text{Hz} < f < 2\ 000$  Hz).

L = Anslått hørselbeskyttelse for lyder med lav frekvens ( $f \leq 500$  Hz).

(E) Kriterienivå

H = Kriterienivå for høyfrekvent støy

M = Kriterienivå med mellomfrekvent støy

L = Kriterienivå med lavfrekvent støy

**Amerikansk standard ANSI S3.19-1974 (Tabell B)**

3M anbefaler sterkt at man tester den individuelle tilpasningen av hørselvernet. Hvis NRR eller SNR brukes til å anslå typisk beskyttelse på arbeidsplassen, anbefaler 3M at støyreduksjonsverdien reduseres med 50 % eller i samsvar med gjeldende regler.

- (B:1) Frekvens (Hz)
- (B:2) Gjennomsnittlig dempning (dB)
- (B:3) Standardavvik (dB)

Det støynivået som når en persons øre når hørselvernet brukes i henhold til instruksjonene, tilsvarer omtrent differansen mellom det A-vektede omgivelsesstøynivået og støyreduksjonsverdien.

Eksempel

1. Omgivelsesstøynivået som måles ved øret, er 92 dB(A).
2. Støyreduksjonsverdien er 32 desibel (dB).
3. Støynivået som når øret, er ca. 60 dB(A).

**Australsk/newzealandsk standard AS/NZS 1270:2002****(Tabell C)**

- (C:1) Testfrekvens
- (C:2) Gjennomsnittlig dempning
- (C:3) Standardavvik
- (C:4) Gjennomsnitt minus standardavvik

**Forklaring av nivå for elektrisk audioinngangsnivå (Tabell D)****D) Europeisk standard EN 352-6**

- (D:1) Inngangssignalnivå U (mV, RMS)
- (D:2) Gjennomsnittlig lydtrykknivå (dB(A))
- (D:3) Lydtrykk, standardavvik (dB)
- (D:4) Inngangssignalnivået der gjennomsnittet pluss et standardavvik er lik 82 dB(A).

**Forklaring av kriterienivåer (Tabell E)****Europeisk standard EN 352-4**

Kriterienivået er det lydtrykknivået i dB(A) i støymiljøet som resulterer i 85 dB(A) effektivt til øret når man bruker hørselvernet. Tre ulike kriterienivåer er definert knyttet til frekvensinnholdet i støyen.

H = kriterienivå for høyfrekvent støy.

M = kriterienivå med mellomfrekvent støy.

L = kriterienivå med lavfrekvent støy.

**Forklaring av tabellen for feste for industriell vernehjelm (Tabell F)****Europeisk standard EN 352-3**

- (F:1) Hjelmprodusent
- (F:2) Hjelmmodell
- (F:3) Hjelmfeste
- (F:4) Hodestørrelse: S = liten, M = medium, L = stor

**MERK:** Disse hørselvernene bør monteres på, og bare brukes med, de industrielle vernehjelmene som er oppført i tabell F. Dette hørselvernet ble testet i kombinasjon med følgende industrielle vernehjelmer, og kan gi ulike beskyttelsesnivåer hvis det brukes med andre vernehjelmer.

**MERK:** Ved valg av tilbehør, f.eks. hørselvern festet til vernehjelm, vennligst se NIOSH godkjenningsetiketten eller kontakt 3M teknisk service for å få informasjon om godkjente konfigurasjoner.

**KOMPONENTER**

- (G:1) Hodebøyle (PVC, rustfritt stål)
- (G:2) Topunktsfester (POM)
- (G:3) Ørepute (PVC-folie, PUR-skum)
- (G:4) Talemikrofon
- (G:5) On/Off/Mode-knapp (på/av/modus)
- (G:6) [+]-knapp
- (G:7) [-]-knapp
- (G:8) Bluetooth®-knapp
- (G:9) Ekstern inngang PTT (\*-111 modeller)
- (G:10) Ekstern inngang, FLX 2

**1. INSTRUKSJONER FOR TILPASNING****1:1 Hodebøyle**

- (H:1) Skyv ut ørekoppene og vipp toppen av ørekoppen ut ettersom kabelen må ligge på utsiden av hodebøylen.
- (H:2) Juster høyden på ørekoppene ved å føre dem opp eller ned samtidig som du holder hodebøylen på plass.
- (H:3) Hodebøylen bør være plassert på tvers av toppen av hodet.

**1:2 Nakkebøyle**

- (J:1) Plasser ørekoppene i posisjon over ørene.
- (J:2) Hold klossene på plass og plasser hoderemmen på toppen av hodet. Lås den stramt i riktig posisjon.
- (J:3) Hoderemmen bør være plassert på tvers av toppen av hodet som vist og bør bære hørselvernets vekt.

### 1:3 Hjelmfeste

(K:1) Før hjelmfestet inn i sporet på hjelmen og smekk det på plass.

(K:2) Kontroller at kabelen ligger på utsiden av hodebøylen.

(K:3) Arbeidsmodus: Press hodebøyletrådene innover inntil du hører et klikk på begge sider. Kontroller at ørekoppene og hodebøyletrådene ikke presser mot kanten av hjelmen i arbeidsmodus ettersom det kan føre til støylekkasje.

(K:4) Ventilasjonsmodus: Unngå å plassere ørekoppene mot hjelmen ettersom det kan hindre ventilasjonen (K:5).

**MERK:** Unngå å lagre hjelmen med hjelmfestet i ventilasjonsmodus. Det fører til belastning på hjelmfestet.

**MERK:** Når hjelmen ikke er i bruk, sørg for at ørekoppene står i arbeidsmodus. Det vil minske belastningen på hjelmfestet.

### 1:4 Mikrofon

(M:1) (M:2) For å opprettholde best mulig støyreduksjon bør talemikrofonen plasseres svært nær munnen (3 mm).

### 1:5 Skifte ut hjelmfesteplaten

For riktig tilpasning på ulike industrielle vernehjelmer må hjelmfesteplaten kanskje byttes ut. Finn den anbefalte festeplaten i Tabell F. Andre plater kan fås fra din forhandler. Du trenger en skrutrekker.

(N:1) Løsne skruen som holder platen.

(N:2) Bytt platen, og kontroller at den nye platen vender rett vei. Trekk så til skruen.

## 2. INSTRUKSJONER FOR BRUK

### 2:1 Skifte batterier (fig. 1)

1–2: Ta av lokket til batterirommet og sett inn de alkaliske batteriene eller ACK053.

3: Batteripolariteten må stemme overens med merkingen i batterirommet. Lavt batterinivå indikeres med den gjentatte talemeldingen "low battery" (lavt batterinivå).

4–6: Hekt fast lokket og lukk batterirommet.

**MERK:** Bruk bare 3M™ PELTOR™ USB-lader FR09 og 3M™ PELTOR™ USB-veggadapter FR08 med 3M™ PELTOR™ ACK053.

### 2:2 Driftstid

Omtrentlig driftstid med nye AA alkaliske batterier og fulladet ACK053-batteri (1 900 mAh):

- Nivåavhengig: ca. X timer
- Bluetooth® og nivåavhengig: ca. 40 timer

### **MERK:**

Driftstiden kan variere avhengig av omgivelser, temperatur og batteri.

### 2:3 Slå på/av (fig. 2)

Trykk og hold inne On/Off/Mode-knappen i ca. 2 sekunder for å slå på eller av hørseilnetet. En talemelding bekrefter at enheten er slått på eller av. Talemeldingen er "power on" (påslått) eller "power off" (avslått).

**MERK:** Headsetet slår seg av automatisk etter fire timer dersom ingen funksjoner har vært brukt. Dette indikeres med talemeldingen "automatic power off" (automatisk avslåing).

### 2:4 Justere lydildens volum (fig. 3)

Juster lydvolument med et kort trykk (1 s) på knappen [+] eller [-]. Endre aktiv lydildle med et kort trykk (1 s) på On/Off/Mode-knappen.

Lydildle kan være:

- Lytting til omgivelsene
- Streaming
- Telefon
- Radio

### 2:5 Lytting til omgivelsene (nivåavhengige mikrofoner)

Hjelper til med å beskytte hørselen din mot potensielt skadelige støynivåer. Konstant støy og andre potensielt skadelige lyder reduseres, men du kan fremdeles snakke normalt og gjøre deg hørt.

Med innstillingen for volum på omgivelseslyd justerer du den nivåavhengige funksjonen for omgivelseslyd. Det finnes fire nivåer og en av-modus. Juster volumet ved å trykke på knappene [+] eller [-].

### 2:6 Kommunikasjon ansikt til ansikt (Push-To-Listen, PTL) (fig. 4)

Med Push-To-Listen-funksjonen kan du omgående lytte til omgivelsene ved å dempe Bluetooth®-lydvolumet og aktivere de nivåavhengige mikrofonene. Kort trykk (1 s) to ganger på On/Off/Mode-knappen for å aktivere Push-To-Listen. Kort trykk på en hvilken som helst knapp for å deaktivere Push-To-Listen.

### 2:7 Ekstern inngang (\*FLX2-modeller)

Ekstert utstyr kan kobles til via FLX2-kabler med en standardplugg. For informasjon om kobling på ditt spesifikke headset, vennligst se produktdatabladet eller rådfør deg med forhandleren.

### 2:8 Ekstern inngang PTT (\*FLX2-modeller)

PTT-knappen (Push-To-Talk) (fig. 7) brukes til å kontrollere radiosendingen manuelt for radioer som er koblet til den eksterne inngangen.

### 2:9 Bluetooth® Multipoint-teknologi\*\*

Dette headsetet støtter Bluetooth® Multipoint-teknologi. Bruk Bluetooth® Multipoint-teknologi for å koble headsetet til to Bluetooth®-enheter samtidig. Avhengig av typen Bluetooth®-enheter som er tilkoblet og deres aktiviteter, kontrollerer headsetet Bluetooth®-enhetene på ulike måter. Headsetet prioriterer og koordinerer aktiviteter fra de tilkoblede Bluetooth®-enhetene.

**MERK:** Standardinnstillingen er Bluetooth® Single Point, så du må aktivere Bluetooth® Multipoint i headsetets innstillingsmodus.

**2:10 Parkoble en Bluetooth®-enhet (fig. 2, fig. 5)**

Første gang du slår på headsetet, går det automatisk til parkoblingsmodus. En talemelding bekrefter, "Bluetooth® pairing on" (parkobling aktivert). Det er også mulig å gå til parkoblingsmodus fra menyen (fig. 6). Dette kan brukes ved parkobling av ytterligere en enhet. Hvis en annen enhet er blitt parkoblet, kan du også parkoble en andre enhet med et langt trykk på Bluetooth®-knappen når du slår på headsetet. Se "Konfigurere headsetet".

Kontroller at Bluetooth®-kommunikasjon er aktivert på Bluetooth®-enheten din. Søk etter og velg "WS ProTac XPI" på Bluetooth®-enheten. En talemelding bekrefter at parkoblingen er fullført, "pairing complete" (parkobling fullført) og "connected" (tilkoblet).

**MERK:** Du kan alltid avslutte parkoblingsprosessen med et langt trykk (2 s) på Bluetooth®-knappen (fig. 7).

**MERK:** Bare en av de to parkoblede enhetene kan være en toveisradio.\*\* Headsetet støtter bare PTT via Bluetooth® hvis toveisradioen støtter 3M™ PELTOR™ Push-To-Talk-protokollen. Hvis du har spørsmål, vennligst kontakt din lokale distributør.

**MERK:** Når en tredje Bluetooth®-enhet parkobles, fjernes en av de tidligere parkoblede enhetene fra headsetet. Hvis en av enhetene er tilkoblet, fjernes den enheten som ikke er tilkoblet. Hvis ikke, fjernes den første parkoblede enheten.

**2:11 Koble til Bluetooth®-enheter på nytt**

Når headsetet slås på, prøver det å koble til alle parkoblede enheter på nytt i løpet av 5 minutter. En talemelding bekrefter tilkoblingen, "connected" (tilkoblet).

**MERK:** Hvis forbindelsen brytes, bekreftes dette med talemeldingen "disconnected" (frakoblet).

**2:12 Bluetooth®-funksjon**

Bluetooth® er navnet på en teknisk standard for trådløs overføring med kort rekkevidde, med en arbeidsrekkevidde på ca. 10 meter. Dette headsetet kan brukes med en annen Bluetooth®-enhet som støtter en hvilken som helst av følgende profiler: headset (HSP), handsfree (HFP) eller streaming audio (A2DP).

- Hvis du hører meldingen "no paired devices" (ingen parkoblede enheter), er ingen Bluetooth®-enhet tilknyttet headsetet.
- Hvis du hører meldingen "connecting Bluetooth®, connected" (kobler til Bluetooth®, tilkoblet), er en Bluetooth®-enhet tilknyttet headsetet og tilkoblet.
- Hvis du hører meldingen "connecting Bluetooth®, connection failed" (kobler til Bluetooth®, tilkobling mislyktes), er en Bluetooth®-enhet tilknyttet headsetet, men ikke tilkoblet.

**2:13 Svare på en telefonoppringning (fig. 7)**

Når headsetet er koblet til en telefon via Bluetooth® trådløs teknologi og du mottar en innkommende samtale, svarer du ved å trykke kort på Bluetooth®-knappen på høyre ørekopp.

**2:14 Avvise en oppringning (fig. 7)**

Trykk og hold inne Bluetooth®-knappen i 2 sekunder for å avvise en oppringning.

**2:15 Justere Bluetooth®-volumet (fig. 3)**

Trykk på knappene [+] eller [-] for å justere volumet på en aktiv parkoblet Bluetooth®-enhet.

**2:16 Veksle mellom telefon og headset (fig. 7)**

Når en telefonsamtale pågår, er det mulig å overføre lyden til telefonen i stedet for headsetet, ved å trykke på Bluetooth®-knappen i 2 sekunder. Hvis du vil ta samtalen tilbake til headsetet igjen, trykker du på Bluetooth®-knappen igjen, også denne gangen i 2 sekunder.

**2:17 Avslutte en telefonsamtale (fig. 7)**

Hvis du vil avslutte en pågående telefonsamtale, trykker du kort på Bluetooth®-knappen.

**2:18 Ringe opp på nytt (fig. 7)**

Du kan ringe opp det sist ringte nummeret på en telefon tilkoblet via Bluetooth®. Trykk og hold inne Bluetooth®-knappen i 2 sekunder.

**2:19 Taleoppringning (fig. 7)**

Hvis du vil aktivere stemmekontroll på den sist parkoblede enheten, trykker du kort på Bluetooth®-knappen.

**3. KONFIGURERE HEADSETET (fig. 8)**

Med denne menyen kan du endre innstillinger. Trykk og hold inne knappene [+] og [-] i ca. 2 sekunder for å åpne menyen. Hvis du vil bla gjennom menyen, trykker du kort på On/Off/Mode-knappen. Menytrinnene er oppført nedenfor. I hvert menytrinn brukes knappene [+] og [-] til å endre innstillingen og bla gjennom de tilgjengelige innstillingene. En talemelding bekrefter hvert menytrinn. Etter 10 sekunder uten aktivitet går menyen tilbake til volummodus.

**3:1 Bluetooth® pairing (Bluetooth®-parkobling) (fig. 6)**

Når du hører talemeldingen "Bluetooth® pairing" (Bluetooth®-parkobling), trykker du kort (1 s) på [+] -knappen for å starte parkoblingen. Kort trykk (1 s) på Bluetooth®-knappen for å stoppe parkoblingen. En talemelding bekrefter "Bluetooth® pairing on" (parkobling på). Søk etter og velg "WS ProTac XPI" på Bluetooth®-enheten. En talemelding bekrefter at parkoblingen er fullført, "pairing complete" (parkobling fullført) og "connected" (tilkoblet). Kort trykk (1 s) på knappen [-] for å stoppe parkoblingen. En talemelding bekrefter, "pairing off" (parkobling av).



### 3:2 VOX (talestyrt sending)

VOX tillater automatisk sending når lydnivået ved mikrofonen er over VOX-nivået. Dette tillater radiosending uten at man trykker på Bluetooth®-knappen. Det finnes to innstillinger: off-modus (standard) og on-modus for å aktivere talestyrt sending.

### 3:3 Battery type (batteritype)

Med innstillingen batteritype justerer du advarselen for lavt batterinivå for ulike typer batterier. Den kan justeres for to batterityper: oppladbare og alkaliske.

### 3:4 Reset (tilbakestill til fabrikkstandard) (fig. 9)

Hold inne [+] -knappen i 2 sekunder for å bekrefte tilbakestilling til fabrikkstandard.

## 4. INNSTILLINGSMODUS (fig. 10)

For å få tilgang til innstillingsmodusen må du slå av headsetet. Trykk og hold inne On/Off/Mode-knappen og Bluetooth®-knappen i ca. 2 sekunder for å starte headsetet i innstillingsmodus. Trykk og hold inne knappene [+] og [-] i ca. 2 sekunder for å få tilgang til den utvidede menyen. Trykk kort på On/Off/Mode-knappen for å bla gjennom menyen. Menytrinnene er oppført nedenfor. I hvert menytrinn brukes knappene [+] og [-] til å endre innstillingen og bla gjennom de tilgjengelige innstillingene. En talemelding bekrefter hvert menytrinn. Etter 10 sekunder uten aktivitet går menyen tilbake til volummodus.

### 4:1 Bluetooth® pairing (Bluetooth®-parkobling)

Når du hører talemeldingen "Bluetooth® pairing" (Bluetooth®-parkobling), kort trykk (1 s) på [+] -knappen for å starte parkoblingen. Kort trykk (1 s) på Bluetooth®-knappen for å stoppe parkoblingen. En talemelding bekrefter "Bluetooth® pairing on" (parkobling på). Søk etter og velg "WS ProTac XPI" på Bluetooth®-enheten. En talemelding bekrefter at parkoblingen er fullført, "pairing complete" (parkobling fullført) og "connected" (tilkoblet). Kort trykk (1 s) på knappen [-] for å stoppe parkoblingen. En talemelding bekrefter, "pairing failed" (parkobling av).

### 4:2 VOX (talestyrt sending)

VOX tillater automatisk sending når lydnivået ved mikrofonen er over VOX-nivået. Dette tillater radiosending uten at man trykker på Bluetooth®-knappen. Det finnes to innstillinger: off-modus (standard) og on-modus for å aktivere talestyrt sending.

### 4:3 Battery type (batteritype)

Med innstillingen batteritype justerer du advarselen for lavt batterinivå for ulike typer batterier. Den kan justeres for to batterityper: oppladbare og alkaliske.

### 4:4 Reset (tilbakestill til fabrikkstandard) (fig. 9)

Hold inne [+] -knappen i 2 sekunder for å bekrefte tilbakestilling til fabrikkstandard.

### 4:5 VOX mode (VOX-modus)

Aktivere eller deaktivere VOX-funksjonen.

**MERK:** Når den er deaktivert, vil den ikke være tilgjengelig i menyen.

### 4:6 Automatic power off (automatisk avslåing)

Automatisk avslåing er den tiden det tar før headsetet slår seg av automatisk når det ikke trykkes på noen knapper eller foregår noen sending. Det finnes to innstillinger: av og 4 timer (standard).

### 4:7 Bluetooth® streaming (Bluetooth®-strømming)

Aktivere eller deaktivere strømmefunksjonen. Deaktivert er standard.

### 4:8 Bluetooth® Multipoint

Aktivere eller deaktivere Multipoint-funksjonen. Deaktivert er standard.

### 4:9 Microphone volume (mikrofonvolum)

Øke eller minsk mikrofonforsterkingen.

### 4:10 LED On/Off/Mode-knapp

On/Off/Mode-knappen har en lysdiode (LED) som indikerer at headsetet er slått på.

## 5. RENGJØRING OG VEDLIKEHOLD

Bruk en klut fuktet med såpe og varmt vann til å rengjøre ørekoppene utvendig, hodebøylen og øreputene.

### MERK: Nedsenk IKKE hørselvernet i vann.

Hvis hørselvernet blir vått av regn eller svette, vend øreklokkene utover, ta av øreputene og skumfóringene, og la alt tørke før du setter det sammen igjen. Øreputene og skumfóringene kan bli svekket ved bruk og bør undersøkes med jevne mellomrom med tanke på f.eks. sprekker eller andre skader. Ved jevnlig bruk anbefaler 3M at man skifter ut skumfóringene og øreputene minst to ganger i året for å opprettholde god demping, hygiene og komfort. Hvis en ørepute er skadet, bør den skiftes ut. Se "Reservedeler/tilbehør" nedenfor.

### TA AV OG SKIFTE UT ØREPUTENE

L:1 Når du skal ta av øreputen, fører du fingrene inn under den innvendige kanten av øreputen og trekker rett ut.  
L:2 Fjern eksisterende fóring og sett inn nye skumfóring.  
L:3 Deretter plasserer du den ene siden av øreputen i sporet på ørekoppene og trykker på motsatt side inntil øreputen smekker på plass.

### BRUK OG OPPBEVARING

Ta ut batteriene før produktet legges bort til oppbevaring. Oppbevar ikke hørselvernet i temperaturer på over 55 °C (131 °F), f.eks. på dashbordet eller hattehyll i en bil eller i en vinduskarm, eller i temperaturer under -20 °C (-4 °F). Bruk ikke hørselvernet i temperaturer på over 50 °C (122 °F) eller under 0 °C (32 °F).

## 6. RESERVEDELER/TILBEHØR

### 3M™ PELTOR™ HY83 Hygienesett

Utskiftbart hygienesett. Skift minst to ganger per år for å sikre konstant dempning, hygiene og komfort.

### 3M™ PELTOR™ HY80A Gel hygienesett

Supermykt skum for økt komfort og høytemperaturlim egnet for varmere og mer krevende miljøer.

### 3M™ PELTOR™ HY100A Hygienetrekk

Hygienetrekk som er enkelt å sette på øreputene.

### 3M™ PELTOR™ HYM1000 Mikrofonbeskytter

Fukt- og vindbestandig teip som beskytter talemikrofonen.

### 3M™ PELTOR™ ACK053 Oppladbar batteripakke

Oppladbar NiMH-batteripakke, 1 900 mAh 2,4 V  
Temperaturområde for bruk: 0 °C (32 °F) til 50 °C (122 °F)

### 3M™ PELTOR™ FR09 Batterilader

Lader for PELTOR ACK053.

### 3M™ PELTOR™ FR08 Nettadapter

Nettadapter for PELTOR FR09.

### 3M™ PELTOR™ M171/2 Vindbeskytter for talemikrofoner av type MT73

Effektiv beskyttelse mot vindsus. Forlenger levetiden og beskytter mikrofonen. En beskytter per pakke.

### 3M™ PELTOR™ 1180 SV Batterilokk

Batterilokk for bruk med 1,5 V batterier av type LR6 (AA).

### 3M™ PELTOR™ M60/2 Vindbeskytter for omgivelsesmikrofoner

Vindbeskytter for mikrofoner.

### 3M™ PELTOR™ FLX2 Tilbehørskabler

Vennligst kontakt din 3M PELTOR-forhandler.

## FCC- OG IC-INFORMASJON

Denne enheten er i samsvar med del 15 i FCC-reglene og Industry Canadas lisensfrie spesifikasjoner for radiostandarder. Bruken er underlagt følgende to vilkår: (1) Denne enheten må ikke forårsake skadelig interferens, og (2) denne enheten må akseptere eventuell interferens som mottas, inkludert interferens som kan føre til at enheten ikke fungerer optimalt.

Denne portable enheten med antenne er i samsvar med FCC/IC RF Eksponeringsgrenser for allmenn befolkning / ukontrollert eksponering. Antennen som brukes for denne enheten, må ikke plasseres eller brukes sammen med andre antenner eller sendere. Endringer eller modifikasjoner som ikke er uttrykkelig godkjent av den parten som er ansvarlig for regeletterlevelse, kan oppheve brukerens rett til å bruke utstyret.

**MERK:** Dette apparatet er testet og konstatert å være i samsvar med grensene for en digital enhet i klasse B, i henhold til del 15 i FCC-reglene. Disse grensene er festsatt for å gi rimelig beskyttelse mot skadelig interferens i en boliginstallasjon. Dette apparatet genererer, bruker og kan utstråle radiofrekvensenergi og kan, dersom det ikke installeres og brukes i samsvar med instruksjonene, forårsake skadelig interferens for radiokommunikasjon. Det er imidlertid ingen garanti for at interferens ikke vil oppstå i en bestemt installasjon. Hvis apparatet forårsaker skadelig interferens, noe som kan fastslås ved å slå det av og på, anbefales det at brukeren prøver å korrigere interferensen med ett eller flere av følgende tiltak:

- Justere eller omplassere mottaksantennen.
- Øke avstanden mellom de to enhetene som skaper interferens.
- Rådføre seg med 3Ms tekniske støtte.

**MERK:** Endringer eller modifikasjoner som ikke er uttrykkelig godkjent av produsenten, kan oppheve brukerens rett til å bruke utstyret.

CAN ICES-3 (B)/NMB-3(B)

## GARANTI OG BEGRENSET ANSVAR

**MERK:** Følgende erklæringer gjelder ikke i Australia og New Zealand. Forbrukere bør kreve sine lovfestede rettigheter.

**GARANTI:** Dersom et produkt fra 3M Personal Safety Division er defekt i materiale, utførelse eller ikke samsvarer med enhver uttrykt garanti for et bestemt formål, skal 3Ms eneste forpliktelse og din eneste rettighet være følgende, alt etter hva 3M velger: å reparere, erstatte eller refundere kjøpsprisen for deler eller produkter dersom du gir beskjed innenfor fristen og kan dokumentere at produktet er blitt oppbevart, vedlikeholdt og brukt i samsvar med 3Ms skriftlige instruksjoner. MED UNNTAK AV DER DETTE ER FORBUDT I HENHOLD TIL LOVEN GJELDER KUN DENNE GARANTIE, OG I STEDET FOR UTTRYKTE ELLER UNDERFORSTÅTTE GARANTIER OM SALGBARHET, EGNETHET FOR ET BESTEMT FORMÅL ELLER ANDRE GARANTIER OM KVALITET, ELLER GARANTIER SOM OPPSTÅR SOM FØLGE AV FORRETNINGER, SEDVANE ELLER HANDELSBRUK, MED UNNTAK AV BRUDD PÅ PATENTRETTIGHETER. 3M har ingen forpliktelser i henhold til denne garantien når det gjelder ethvert produkt som er defekt som følge av utilstrekkelig eller feilaktig oppbevaring, håndtering eller vedlikehold; som følge av at man ikke har fulgt instruksjonene for produktet; eller som følge av modifikasjoner eller skade på produktet forårsaket av ulykke, skjødesløshet eller misbruk.

**BEGRENSET ANSVAR: MED UNNTAK AV DER DETTE ER FORBUDT I HENHOLD TIL LOVEN, SKAL 3M UNDER INGEN OMSTENDIGHETER KUNNE HOLDES ANSVARLIG FOR DIREKTE, INDIREKTE, SPEIELLE, TILFELDIGE ELLER SEKUNDÆRE TAP ELLER SKADER (INKLUDERT TAPT FORTJENESTE) SOM FØLGE AV BRUKEN AV DETTE PRODUKTET, UAVHENGIG AV HVILKEN RETTSTEORI SOM FORFEKTES. FORPLIKTELSENE SOM ER ANGITT HER, GJELDER EKSKLUSIVT.**

**MODIFIKASJON IKKE TILLATT:** Det må ikke utføres modifikasjoner på denne enheten uten at det foreligger skriftlig tillatelse fra 3M Company. Uautoriserte modifikasjoner kan oppheve garantien og brukerens tillatelse til å bruke enheten.

Ved kassering av batterier, følg lokale regler og forskrifter for avfallshåndtering. Mange steder er det påkrevd å levere oppladbare batterier til gjenvinning. Ved kassering av batterier eller batteripakker, følg alltid lokale regler og forskrifter for avfallshåndtering. I USA og Canada har 3M et partnerskap med Call2Recycle (RBRC) for å kunne tilby en gjenvinningstjeneste slik at man kan være sikker på at oppladbare batterier i våre produkter blir gjenvunnet på riktig måte. Ved bruk av denne tjenesten kan man ringe Call2Recycles informasjonstelefon for batterigjenvinning på 1-800-8-BATTERY (1-800-822-8837) eller lese Call2Recycles veiledning for batterigjenvinning på [www.call2recycle.org](http://www.call2recycle.org).



### 3M™ PELTOR™ WS™ ProTac XPI Headset MT15H7\*WS6\*

#### WPROWADZENIE

Gratulujemy i dziękujemy, że wybraliście Państwo rozwiązanie zapewniające ochronę słuchu firmy 3M™ PELTOR™!

Ochronnik słuchu 3M™ PELTOR™ WS™ ProTac XPI posiada wbudowaną technologię Bluetooth® oraz funkcję dostosowywania głośności do natężenia dźwięków otoczenia. Witamy w nowej generacji komunikacyjnych urządzeń ochronnych.

#### WAŻNE!

Przed użyciem prosimy przeczytać i zastosować się do informacji zawartych w niniejszej instrukcji. Prosimy zachować instrukcję do wykorzystania w przyszłości. W przypadku pytań lub potrzeby uzyskania dodatkowych informacji prosimy o kontakt z Działem Obsługi Technicznej 3M (dane do kontaktu znajdują się na ostatniej stronie).

#### ZASTOSOWANIE

Niniejsze zestawy nagłowne 3M™ PELTOR™ zostały zaprojektowane w celu zapewnienia pracownikom ochrony przed wysokim poziomem natężenia hałasu oraz umożliwienia komunikacji za pośrednictwem wbudowanej technologii Bluetooth® lub innych urządzeń audio, a także umożliwienia odsłuchu dźwięków otoczenia przy pomocy mikrofonów ambientowych. Wszyscy użytkownicy urządzenia powinni przeczytać i zrozumieć treść dostarczonej instrukcji oraz zapoznać się ze specyfiką obsługi urządzenia.

#### OSTRZEŻENIE!

Ten ochronnik słuchu pomaga zmniejszyć ryzyko narażenia na niebezpieczny poziom natężenia hałasu oraz inne głośne dźwięki. Nieprawidłowe użytkowanie lub niestosowanie środków ochrony słuchu przez pełen czas pracy w warunkach o wysokim natężeniu hałasu może doprowadzić do uszkodzenia lub utraty słuchu. W celu prawidłowej eksploatacji urządzenia skontaktuj się ze swoim przełożonym i zapoznaj się z instrukcją obsługi lub zadzwoń do Działu Obsługi Technicznej 3M. Jeśli czujesz, że Twój słuch jest przytłumiony lub słyszysz dzwonienie albo brzęczenie podczas lub po ekspozycji na hałas (w tym strzały z broni palnej), lub podejrzewasz problemy ze słuchem z innego powodu, natychmiast opuść głośne otoczenie i skonsultuj się z lekarzem i/lub Twoim przełożonym.

#### Nieastosowanie się do niniejszych instrukcji może skutkować poważnym urazem lub śmiercią:

a. Słuchanie komunikacji audio może obniżyć zdolność oceny sytuacji oraz osłabić możliwość usłyszenia sygnałów ostrzegawczych. Należy zachować czujność i dostosować głośność komunikacji audio do najniższego akceptowalnego poziomu. W przypadku niektórych stanowisk pracy, słyszalność sygnałów ostrzegawczych podczas korzystania

z funkcji muzyczno-rozrywkowej może zostać osłabiona.

b. Aby zminimalizować ryzyko wystąpienia eksplozji, nie należy używać produktu w potencjalnie wybuchowej atmosferze.

#### Nieprzestrzeganie niniejszych instrukcji może osłabić poziom ochrony zapewnianej przez ochronnik słuchu i doprowadzić do ubytku lub utraty słuchu:

a. Badania dowodzą, że odczuwana przez użytkowników ochrona przed hałasem może być słabsza niż sugerują wartości tłumienia wskazane na opakowaniu, ze względu na różnice w dopasowaniu sprzętu, różne umiejętności w zakresie dopasowywania oraz motywację użytkownika. Aby dowiedzieć się, jak zmieniać wartości parametrów i oszacowywać odpowiednią dla użytkownika wartość tłumienia, należy odnieść się do właściwych przepisów. Ponadto, 3M zdecydowanie zaleca przeprowadzenie próby indywidualnego dopasowania ochronnika słuchu.

b. 3M zaleca przeprowadzenie indywidualnej próby dopasowania ochronnika słuchu. W przypadku gdy do określenia poziomu ochrony miejsca pracy używany jest wskaźnik NRR lub SNR, firma 3M zaleca obniżyć wartość redukcji hałasu o 50% lub zgodnie ze stosownymi przepisami.

c. Upewnij się, że ochronnik słuchu jest odpowiednio dobrany, dopasowany, wyregulowany i utrzymany w sprawności. Nieprawidłowe dopasowanie urządzenia powoduje ryzyko osłabienia skuteczności tłumienia hałasu. Aby odpowiednio dopasować urządzenie, należy zastosować się do wskazówek zawartych w instrukcji.

d. Przed każdym użyciem należy ochronnik słuchu dokładnie obejrzeć. Jeśli jest on uszkodzony, należy wybrać nieszkodzony ochronnik słuchu lub unikać przebywania w głośnym otoczeniu.

e. W przypadku gdy niezbędne jest zastosowanie dodatkowych środków ochronnych (np. okularów ochronnych, aparatów filtrujących powietrze itp.), wybieraj elastyczne, niskoprofilowe zauszniaki lub paski, aby zminimalizować ryzyko wystąpienia nieszczelności poduszek nausznych. Usuń wszelkie elementy (np. czapka, biżuteria, włosy, słuchawki douszne, nakładki higieniczne itp.), które mogłyby mieć negatywny wpływ na szczelność poduszek nausznych, skutkując obniżeniem poziomu ochrony zapewnianej przez ochronnik słuchu.

f. Nie wyginaj ani nie zmieniaj kształtu pałąka nagłownego lub nakrętkowego oraz upewnij się, że siła z jaką nauszniaki przylegają do głowy jest wystarczająca.

g. Ochronniki słuchu, a w szczególności poduszki tłumiące, ulegają zużyciu i należy je regularnie sprawdzać pod kątem pęknięć, dźwiękoszczelności itp. Przy regularnym stosowaniu ochronnika należy wymieniać poduszki uszczelniające co najmniej dwa razy w roku, w celu zachowania odpowiedniego poziomu tłumienia, higieny i komfortu.

h. Poziom dźwięku na wyjściu elektrycznego obwodu audio w tym ochronniku słuchu może przekraczać dopuszczalny dzienny limit poziomu dźwięku. Należy dostosować głośność komunikacji audio do najniższego akceptowalnego poziomu.

i. W przypadku nieastosowania się do powyższych

wymagań, ochrona zapewniana przez ochronnik słuchu będzie poważnie osłabiona.

#### EN 352 Informacje dotyczące bezpieczeństwa:

Poziom dźwięku na wyjściu elektrycznego obwodu audio w tym ochronniku słuchu może przekraczać poziom hałasu zewnętrznego.

- Zastosowanie nakładek higienicznych w nausznikach może mieć wpływ na właściwości akustyczne ochronnika słuchu.
- W miarę wyczerpywania się baterii wydajność urządzenia może ulegać pogorszeniu. Standardowy czas ciągłego użytkowania akumulatora ochronnika słuchu wynosi 40 godzin.
- Niektóre substancje chemiczne mogą uszkodzić produkt. Dodatkowe informacje można uzyskać u producenta.
- Niniejszy ochronnik słuchu nakaskowy występuje w rozmiarze dużym (L). Montowane na kask ochronniki słuchu, zgodne z normą EN 352-3, są dostępne w rozmiarze średnim (M), małym (S) i dużym (L). Ochronniki montowane na kask w rozmiarze średnim (M) są odpowiednie dla większości użytkowników. Ochronniki montowane na kask w rozmiarze małym (S) i dużym (L) są zaprojektowane dla osób, którym nie pasuje ochronnik o rozmiarze średnim (M).

#### UWAGA!

- W przypadku zastosowania baterii niewłaściwego typu, bateria może eksplodować. Patrz „Części zamienne/ akcesoria”.
- Nie ładować akumulatorów w temperaturze przekraczającej 40°C.
- Do obsługi akumulatorów ACK053 należy używać wyłącznie ładowarki USB FR09 oraz adaptera ściennego USB FR08 marki 3M™ PELTOR™.
- Korzystanie z baterii niesie ze sobą ryzyko wzniesienia pożaru i doznania poparzeń. Baterii nie wolno otwierać, zginać, podgrzewać do temperatury powyżej 55°C ani poddawać spaleni.
- Nie mieszaj ze sobą baterii alkalicznych, standardowych i akumulatorów.
- W środowiskach o wysokim natężeniu hałasu, zdominowanych przez częstotliwości poniżej 500 Hz, należy odnosić się do poziomu zewnętrznego ciśnienia akustycznego mierzonego za pomocą krzywej ważenia C.
- Należy zawsze korzystać z części zamiennych marki 3M dedykowanych do danego produktu. Korzystanie z nieautoryzowanych części zamiennych może osłabić właściwości ochronne produktu.

#### UWAGA!

- Niniejszy ochronnik słuchu, o ile jest eksploatowany zgodnie z zaleceniami zawartymi w instrukcji obsługi, pomaga minimalizować ryzyko związane z narażeniem na hałas ciągły (np. hałas przemysłowy, hałas generowany przez pojazdy kołowe i samoloty), a także głośno dźwięki charakterystyczne dla hałasu impulsowego (np. strzały z broni palnej). Trudno przewidzieć wymagane i/lub rzeczywiste środki ochrony słuchu podczas ekspozycji na hałas impulsowy. W przypadku strzałów z broni palnej,

wpływ na to ma rodzaj broni, ilość wystrzałów, odpowiedni dobór środków ochrony słuchu, dopasowanie sprzętu do ciała, odpowiednia konserwacja sprzętu oraz inne czynniki. Aby dowiedzieć się więcej na temat ochrony słuchu w przypadku ekspozycji na hałas impulsowy, odwiedź stronę internetową [www.3M.com/hearing](http://www.3M.com/hearing).

- Mimo iż ochronniki słuchu mogą być rekomendowane jako produkt ochronny zapobiegający efektom narażenia na hałas impulsowy, Wskaźnik Redukcji Hałasu (NRR) odnosi się do wartości tłumienia hałasu ciągłego i nie stanowi wystarczającej gwarancji ochrony przeciw efektom hałasu impulsowego, np. strzałów z broni palnej (sformułowanie według kryteriów EPA).
- Ochronnik słuchu jest wyposażony w funkcję dostosowywania głośności do poziomu natężenia dźwięków otoczenia. Przed użyciem użytkownik powinien zapoznać się ze sposobem obsługi urządzenia. W razie stwierdzenia zakłóceń lub niesprawności, użytkownik powinien skorzystać z zaleceń producenta odnośnie konserwacji i wymiany baterii.
- Ten ochronnik słuchu posiada elektryczne wejście audio. Przed użyciem użytkownik powinien zapoznać się ze sposobem obsługi urządzenia. W przypadku stwierdzenia zakłóceń lub awarii, użytkownik powinien skorzystać z zaleceń producenta.
- Opisujący ochronnik słuchu ogranicza poziom głośności sygnału dźwiękowego o charakterze muzyczno-rozrywkowym do efektywnej dla ucha wartości 82 dB(A).
- W Kanadzie użytkownicy kasków połączonych z ochronnikami słuchu podlegają wymogom normy CSA Standard Z94.1 dotyczącej przemysłowych ochronnych nakryć głowy.
- Zakres temperatury pracy: od 0°C do 50°C
- Zakres temperatury przechowywania: od -20°C do 55°C

#### ATESTY

Firma 3M Svenska AB niniejszym oświadcza, że urządzenie do bezprzewodowej komunikacji Bluetooth® jest zgodne z wymogami dyrektywy 2014/53/UE oraz innych stosownych dyrektyw niezbędnych do spełnienia wymogów oznakowania CE.

Firma 3M Svenska AB niniejszym oświadcza, że zestaw sprzętu ochrony osobistej jest zgodny z Rozporządzeniem Parlamentu Europejskiego i Rady (UE) 2016/425.

Obowiązujące ustawodawstwo zostało określone w Deklaracji zgodności dostępnej pod adresem [www.3M.com/peltor/doc](http://www.3M.com/peltor/doc). Deklaracja zgodności zawiera również informacje dotyczące innych akcesoriów zatwierdzonych do użytku ze sprzętem. W celu identyfikacji Deklaracji zgodności należy znaleźć numer partii. Numer partii Twojego ochronnika słuchu znajduje się w dolnej części jednego z nauszników. Widać to na poniższym przykładzie.



Kopię Deklaracji zgodności oraz dodatkowe informacje, wymagane zgodnie z dyrektywami, można również uzyskać w oddziałach firmy 3M w kraju dokonania zakupu. Dane do kontaktu znajdują się na ostatnich stronach niniejszej instrukcji. Niniejszy sprzęt ochrony osobistej jest poddawany corocznej kontroli przez Fiński Instytut Zdrowia Zawodowego (Finnish Institute of Occupational Health), jednostka notyfikowana nr 0403, Topeliuksenkatu 41 b, FI-00250 Helsinki, Finlandia oraz jest objęte homologacją typu wydawaną przez PZT GmbH, jednostka notyfikowana nr 1974, Bismarckstrasse 264 B, DE-26389, Wilhelmshaven, Niemcy. Produkt został zbadany i zatwierdzony do użytku zgodnie z normami: EN 352-1:2002, EN 352-3:2002, EN 352-4:2001/A1:2005, EN 352-6:2002, EN 352-8:2008.



NIE należy usuwać produktu jako nieposortowany odpad komunalny! Przekreślony symbol pojemnika na kółkach oznacza, że sprzęt EEE (sprzęt elektryczny i elektroniczny pod każdą postacią), baterie oraz akumulatory należy usuwać zgodnie z lokalnym prawem przy wykorzystaniu dostępnych systemów zwrotu i zbiórki odpadów.

## WARTOŚCI TŁUMIENIA W WARUNKACH LABORATORYJNYCH

Wartości tłumienia (SNR/NRR) zostały uzyskane przy wyłączonym urządzeniu.

Norma Europejska EN 352

Badania dowodzą, że odczuwana przez użytkowników ochrona przed hałasem może być słabsza niż sugerują wartości tłumienia wskazane na opakowaniu, ze względu na różnice w dopasowaniu sprzętu, różne umiejętności w zakresie dopasowywania oraz motywację użytkownika. Aby dowiedzieć się, jak zmieniać wartości parametrów i oszacowywać odpowiednią dla użytkownika wartość tłumienia, należy odnieść się do właściwych przepisów. Ponadto, 3M zdecydowanie zaleca przeprowadzenie próby indywidualnego dopasowania ochronnika słuchu.

## Objaśnienia do tabeli parametrów tłumienia (Tabela A)

### Norma europejska EN 352

- (A:1) Nazwa modelu
- (A:2) Częstotliwość (Hz)
- (A:3) Średnia wartość tłumienia (dB)
- (A:4) Odchylenie standardowe (dB)
- (A:5) Oczekiwana wartość tłumienia, APV
- (A:6) Masa (g)

H = estymacja skuteczności ochrony słuchu dla dźwięków o wysokiej częstotliwości ( $f \geq 2000$  Hz).

M = estymacja skuteczności ochrony słuchu dla dźwięków o średniej częstotliwości ( $500 \text{ Hz} < f < 2000$  Hz).

L = estymacja skuteczności ochrony słuchu dla dźwięków o niskiej częstotliwości ( $f \leq 500$  Hz).

(E) Poziomy odniesienia

H = poziom odniesienia dla dźwięku o wysokiej częstotliwości

M = poziom odniesienia dla dźwięku o średniej częstotliwości

L = poziom odniesienia dla dźwięku o niskiej częstotliwości

## Norma amerykańska ANSI S3.19-1974 (Tabela B)

3M zaleca przeprowadzenie indywidualnej próby dopasowania ochronnika słuchu. W przypadku gdy do określenia poziomu ochrony miejsca pracy używany jest wskaźnik NRR lub SNR, firma 3M zaleca obniżyć wartość redukcji hałasu o 50% lub zgodnie ze stosownymi przepisami.

(B:1) Częstotliwość (Hz)

(B:2) Średnia wartość tłumienia (dB)

(B:3) Odchylenie standardowe (dB)

Wartość natężenia hałasu dostająca się do ucha użytkownika, w przypadku prawidłowej eksploatacji ochronnika słuchu, jest zbliżona do wartości różnicy pomiędzy poziomem zewnętrznego ciśnienia akustycznego mierzonego za pomocą krzywej ważenia A a wskaźnikiem NRR.

Przykład

1. Poziom zewnętrznego ciśnienia akustycznego, zmierzony przy uchu, wynosi 92 dB(A).
2. Wskaźnik NRR wskazuje 32 decybele (dB).
3. Przybliżona wartość natężenia hałasu dostająca się do ucha wynosi 60 dB(A).

## Norma obowiązująca w Australii i Nowej Zelandii: AS/NZS 1270:2002 (Tabela C)

(C:1) Częstotliwość testowa

(C:2) Średnia wartość tłumienia (ŚWT)

(C:3) Odchylenie standardowe (OS)

(C:4) ŚWT minus OS

## Objaśnienie do tabeli poziomów elektrycznego sygnału wejściowego audio (Tabela D)

### Norma europejska EN 352-6

(D:1) Poziom sygnału wejściowego U (mV, RMS)

(D:2) Średni poziom dźwięku (dB(A))

(D:3) Odchylenie standardowe poziomu ciśnienia akustycznego (dB)

(D:4) Wartość napięcia sygnału wejściowego, dla którego średni poziom natężenia dźwięku przy standardowym odchyleniu wynosi 82 dB(A).

## Objaśnienie do tabeli poziomów odniesienia (Tabela E)

### Norma europejska EN 352-4

Poziom odniesienia to natężenie dźwięku, określane w dB(A), które podczas korzystania z ochronnika słuchu przyjmuje efektywną dla ucha wartość 85 dB(A). Określono trzy poziomy odniesienia, w zależności od częstotliwości dźwięku.

H = poziom odniesienia dla dźwięku o wysokiej częstotliwości

M = poziom odniesienia dla dźwięku o średniej częstotliwości

L = poziom odniesienia dla dźwięku o niskiej częstotliwości



## Objaśnienie do tabeli mocowań do przemysłowych kasków ochronnych (Tabela F)

### Norma europejska EN 352-3

(F:1) Producent kasku

(F:2) Model kasku

(F:3) Mocowanie do kasku

(F:4) Rozmiar głowy: S = mały, M = średni, L = duży

**UWAGA!** Niniejsze ochronniki słuchu należy dopasowywać i łączyć wyłącznie z przemysłowymi kaskami ochronnymi wymienionymi w Tabeli F. Niniejsze ochronniki słuchu zostały przetestowane pod kątem współdziałania z niniejszymi kaskami ochronnymi i w przypadku korzystania z innych kasków poziom ochrony słuchu może być inny niż oczekiwany.

**UWAGA!** Przy wyborze akcesoriów, takich jak sprzęt nagłowny mocowany do kasków ochronnych, prosimy zapoznać się z etykietą homologacyjną NIOSH lub skonsultować się z Działem Obsługi Technicznej 3M w celu dopasowania dozwolonej konfiguracji.

## ELEMENTY WYPOSAŻENIA

(G:1) Pałak nagłowny (PVC, stal nierdzewna)

(G:2) Dwupunktowe mocowania (polioksymetylen)

(G:3) Poduszka uszczelniająca (folia PVC, pianka poliuretanowa)

(G:4) Mikrofon

(G:5) Przycisk On/Off/Mode (Wł./Wyl./Tryb)

(G:6) Przycisk [+]

(G:7) Przycisk [-]

(G:8) Przycisk Bluetooth®

(G:9) Zewnętrzne gniazdo wejściowe dla PTT (modele \*-111)

(G:10) Zewnętrzne gniazdo wejściowe typu jack, FLX 2

## 1. INSTRUKCJA MONTAŻU

### 1:1 Pałak nagłowny

(H:1) Rozsuń czasze i odchyl górną część nauszników na zewnątrz, ponieważ kabel musi znajdować się na zewnątrz pałaka.

(H:2) Dostosuj wysokość nauszników przesuwając je w dół lub w górę, jednocześnie przytrzymując pałak.

(H:3) Pałak powinien przebiegać w poprzek czubka głowy.

### 1:2 Pałak naszyjny

(J:1) Umieść nauszники przy uszach.

(J:2) Przytrzymując je w tej pozycji, umieść pałak na szczycie głowy i zapnij ciasno pasek pałaka.

(J:3) Pasek pałaka powinien przebiegać w poprzek czubka głowy, utrzymując ciężar zestawu nagłownego.

### 1:3 Mocowanie do kasku

(K:1) Wsuń mocowanie w odpowiednie gniazdo w kasku i zatrzaśnij je.

(K:2) Upewnij się, że kabel znajduje się po zewnętrznej stronie pałaka.

(K:3) Tryb roboczy: Dociśnij drucianą konstrukcję pałaka, aż usłyszysz dźwięk zatrzaśnięcia po obu stronach. Upewnij się,

że czasze nauszników i sprężyny pałaka nie naciskają na krawędź kasku w pozycji roboczej, ponieważ może to spowodować przedostanie się hałasu.

(K:4) Tryb wentylacyjny: Nie umieszczaj czasz nauszników na ścianach kasku, ponieważ uniemożliwia to odpowiednią wentylację (K:5).

**UWAGA!** Nie należy przechowywać kasku w sytuacji, gdy mocowanie do kasku jest pozostawione w trybie wentylacyjnym. W tej sytuacji mocowanie do kasku jest narażone na dodatkowe obciążenie.

**UWAGA!** Gdy kask nie jest używany upewnij się, że nauszники zostały pozostawione w trybie roboczym. Dzięki temu mocowanie do kasku nie będzie narażone na dodatkowe obciążenie.

### 1:4 Mikrofon

(M:1) (M:2) W celu utrzymania optymalnego poziomu redukcji szumów, mikrofon powinien znajdować się w bliskiej odległości od ust (3 mm).

### 1:5 Wymiana płytki mocującej do kasku

W celu zapewnienia jak najlepszego dopasowania kasku ochronnego do kształtu głowy użytkownika, płytka mocująca może wymagać wymiany. Znajdź zalecany typ mocowania w Tabeli F. Inne płytki mocujące można uzyskać bezpośrednio u sprzedawcy. Zaopatrz się w śrubokręt.

(N:1) Poluzuj śrubę przytrzymującą płytkę.

(N:2) Wymień płytkę, upewniając się, że jest umieszczona w odpowiedniej pozycji i dokręć śrubę.

## 2. INSTRUKCJA OBSŁUGI

### 2:1 Wymiana baterii (Rys. 1)

1-2: Ściągnij pokrywę komory baterii i włóż baterie alkaliczne lub akumulator ACK053.

3: Biegunowość baterii musi być zgodna z oznaczeniem w komorze na baterie. Niski poziom naładowania baterii jest sygnalizowany powtarzającym się komunikatem głosowym „low battery” (niski poziom naładowania baterii).

4-6: Zaczep i domknij pokrywę komory baterii.

**UWAGA!** Do obsługi akumulatorów ACK053 marki 3M™ PELTOR™ należy używać wyłącznie ładowarki USB FR09 oraz adaptera ściennego USB FR08 marki 3M™ PELTOR™.

### 2:2 Czas działania

Przybliżony czas działania z nowymi bateriami alkalicznymi typu AA oraz naładowanym do pełna akumulatorem ACK053 (1900 mAh):

- Funkcja dostosowywania głośności do natężenia dźwięków otoczenia: X godzin
- Funkcja Bluetooth® wraz z funkcją dostosowywania głośności do natężenia dźwięków otoczenia: około 40 godzin

### UWAGA!

Czas działania może różnić się w zależności od otoczenia, temperatury i baterii.



### 2:3 Włączanie/wyłączanie (Rys. 2)

Aby włączyć lub wyłączyć zestaw, naciśnij i przytrzymaj przycisk On/Off/Mode przez około dwie sekundy. Włączenie lub wyłączenie zestawu zostanie potwierdzone komunikatem głosowym „power on” (zasilanie włączone) lub „power off” (zasilanie wyłączone).

**UWAGA!** Po czterech godzinach braku aktywności zestaw wyłącza się automatycznie. Sytuacja ta jest potwierdzana komunikatem głosowym „automatic power off” (automatyczne wyłączenie).

### 2:4 Regulacja głośności źródła dźwięku (Rys. 3)

Aby dostosować poziom głośności dźwięku, naciśnij krótko (1 s) przycisk [+] lub [-]. Aby zmienić aktywne źródło dźwięku, naciśnij krótko (1 s) przycisk On/Off/Mode.

Dostępne źródła dźwięku:

- Odsłuch dźwięków otoczenia
- Przesyłanie strumieniowe
- Telefon
- Radio

### 2:5 Odsłuch dźwięków otoczenia (w przypadku mikrofonów dostosowujących czułość do poziomu hałasu)

Pomaga chronić słuch przed potencjalnie szkodliwymi poziomami hałasu. Permanentne dudnienie i innego rodzaju hałas jest ograniczany, ale wciąż możliwe jest normalne prowadzenie rozmowy i odsłuch własnego głosu. Regulacja głośności dźwięków otoczenia pozwala dostosować poziom głośności dźwięków otoczenia dla funkcji regulowanego tłumienia. Dostępne są 4 poziomy głośności oraz tryb wyłączenia. Dostosuj głośność za pomocą przycisków [+] i [-].

### 2:6 Komunikacja twarzą w twarz (Push-To-Listen, PTL) (Rys. 4)

Funkcja Push-To-Listen umożliwia chwilowe słuchanie otoczenia przez wyciszenie głośności dźwięku przesyłanego przez Bluetooth® i uaktywnienie mikrofonów dostosowujących czułość do poziomu hałasu. Naciśnij krótko (1 s) dwa razy przycisk On/Off/Mode, aby aktywować funkcję Push-To-Listen. Naciśnij krótko dowolny przycisk, aby dezaktywować funkcję Push-To-Listen.

### 2:7 Zewnętrzne gniazdo wejściowe (modele \*FLX2)

Urządzenia zewnętrzne mogą zostać podłączone za pomocą kabli FLX2 wyposażonych w standardowy wtyk. W celu uzyskania informacji na temat okablowania danego zestawu nagłownego, sprawdź specyfikację techniczną produktu lub skonsultuj się ze swoim sprzedawcą.

### 2:8 Zewnętrzne gniazdo wejściowe dla PTT (modele \*FLX2)

Przycisk PTT (Push-To-Talk) (Rys. 7) jest wykorzystywany do ręcznej obsługi transmisji radiowej obsługiwanej przez odbiorniki podłączone do zewnętrznego gniazda wejściowego typu jack.

### 2:9 Technologia Bluetooth® Multipoint\*\*

Niniejszy zestaw nagłowny obsługuje technologię Bluetooth® Multipoint. Technologia Bluetooth® Multipoint umożliwia podłączenie zestawu do dwóch urządzeń Bluetooth® jednocześnie. W zależności od typu podłączonych urządzeń Bluetooth® i ich aktywnych funkcji, zestaw nagłowny steruje urządzeniami Bluetooth® w różny sposób. Zestaw nagłowny szereguje pod względem ważności i koordynuje działaniami połączonych urządzeń Bluetooth®.

**UWAGA!** Ustawieniem domyślnym jest jednopunktowy tryb Bluetooth®. Jeśli chcesz aktywować tryb Bluetooth® Multipoint musisz dokonać zmiany ustawień w menu konfiguracji zestawu.

### 2:10 Parowanie z urządzeniem Bluetooth® (Rys. 2, Rys. 5)

Po włączeniu zestawu po raz pierwszy automatycznie przechodzi on w tryb parowania. Czynność zostanie potwierdzona komunikatem głosowym „Bluetooth® pairing on” (parowanie Bluetooth® włączone). Do trybu parowania można także przejść z poziomu menu (Rys. 6). Do sparowania drugiego urządzenia należy wykonać te same czynności. Jeśli sparowano wcześniej inne urządzenie, można sparować kolejne poprzez naciśnięcie i przytrzymanie przycisku Bluetooth® podczas uruchamiania zestawu.

Patrz „Konfigurowanie zestawu nagłownego”.

Upewnij się, że moduł Bluetooth® został aktywowany w urządzeniu z funkcją Bluetooth®. Wyszukaj i wybierz pozycję „WS Pro Tac XPI” w urządzeniu z funkcją Bluetooth®. Zakończenie parowania zostanie potwierdzone komunikatem głosowym „pairing complete” (parowanie zakończone) oraz „connected” (połączono).

**UWAGA!** Proces parowania można w każdej chwili przerwać poprzez naciśnięcie i dłuższe przytrzymanie (2 s) przycisku Bluetooth® (Rys. 7).

**UWAGA!** Tylko jedno z dwóch sparowanych urządzeń może być radiem dwukierunkowym.\*\* Zestaw obsługuje funkcję PTT za pośrednictwem Bluetooth®, o ile radio dwukierunkowe obsługuje protokół 3M™ PELTOR™ Push-To-Talk. W przypadku pytań, prosimy o kontakt z lokalnym dystrybutorem.

**UWAGA!** Po udanym sparowaniu trzeciego urządzenia Bluetooth® jedno z wcześniej sparowanych urządzeń zostaje odłączone od zestawu. Jeśli jedno z urządzeń jest połączone, zostaje usunięte urządzenie, które nie jest połączone. W innym przypadku zostaje usunięte pierwsze sparowane urządzenie.

### 2:11 Uzyskiwanie ponownego połączenia z urządzeniami Bluetooth®

Po włączeniu zestawu nagłownego, przez 5 minut próbuje on nawiązać ponowne połączenie ze wszystkimi sparowanymi urządzeniami. Komunikat głosowy „connected” (połączono) potwierdza nawiązanie połączenia.

**UWAGA!** Utracone połączenie zostanie zasygnalizowane komunikatem głosowym „disconnected” (rozłączony).

## 2:12 Funkcja Bluetooth®

Bluetooth® to nazwa technologii bezprzewodowej komunikacji krótkiego zasięgu, której maksymalny zasięg działania wynosi około 10 metrów. Niniejszy zestaw nagłowny może współpracować z innymi urządzeniami wyposażonymi w funkcję Bluetooth®, obsługującymi profil słuchawkowy (HSP), profil „wolne ręce” (HFP) lub profil strumieniowego przesyłania dźwięku (A2DP).

- Jeśli słychać komunikat „no paired devices” (brak sparowanych urządzeń), oznacza to, że do zestawu nie jest podłączone żadne urządzenie Bluetooth®.
- Jeśli słychać komunikat „connecting Bluetooth®, connected” (łączenie z Bluetooth®, połączono), oznacza to, że do słuchawek zostało podłączone aktywne urządzenie Bluetooth®.
- Jeśli słychać komunikat „connecting Bluetooth®, connection failed” (łączenie z Bluetooth®, połączenie nieudane), oznacza to, że podjęto próbę nawiązania połączenia z urządzeniem Bluetooth®, ale do połączenia nie doszło.

## 2:13 Odbieranie połączeń telefonicznych (Rys. 7)

Gdy zestaw jest podłączony do telefonu za pomocą bezprzewodowej technologii Bluetooth® i ma miejsce połączenie telefoniczne, odbierz połączenie naciskając krótko znajdujący się na prawym nuszniku przycisk Bluetooth®.

## 2:14 Odrzucanie połączeń telefonicznych (Rys. 7)

Aby odrzucić połączenie telefoniczne, naciśnij i przytrzymaj przycisk Bluetooth® przez 2 sekundy.

## 2:15 Regulacja głośności Bluetooth® (Rys. 3)

Użyj przycisków [+] lub [-] do regulacji poziomu głośności w sparowanym urządzeniu wyposażonym w funkcję Bluetooth®.

## 2:16 Przelączenie pomiędzy telefonem a zestawem nagłownym (Rys. 7)

Jeśli połączenie jest aktywne, dźwięk z zestawu nagłownego można przełączyć na telefon naciskając i przytrzymując przez 2 sekundy przycisk Bluetooth®. Aby przełączyć połączenie z powrotem na słuchawki, naciśnij przycisk Bluetooth® ponownie, przytrzymując go przez 2 sekundy.

## 2:17 Zakończenie połączenia telefonicznego (Rys. 7)

Aby zakończyć połączenie telefoniczne, naciśnij krótko przycisk Bluetooth®.

## 2:18 Ponowne wybieranie ostatnio wybranego numeru (Rys. 7)

Ostatni wybrany numer na telefonie podłączonym do zestawu za pomocą Bluetooth® można wybrać ponownie. Naciśnij i przytrzymaj przycisk Bluetooth® przez 2 sekundy.

## 2:19 Wybieranie głosowe (Rys. 7)

Aby włączyć sterowanie głosowe dla ostatniego sparowanego urządzenia, naciśnij krótko przycisk Bluetooth®.

## 3. KONFIGUROWANIE ZESTAWU NAGŁOWNEGO (Rys. 8)

Ustawienia można modyfikować w menu. Aby przejść do menu, naciśnij i przytrzymaj przez około 2 sekundy przycisk [+] i [-]. W celu nawigacji po menu, naciśnij krótko przycisk On/Off/Mode. Poszczególne funkcje menu zostały opisane poniżej. Po przejściu do danej funkcji menu możliwe jest dokonanie wyboru i zmiany ustawień za pomocą przycisków [+] i [-]. Każdy wybór zostanie potwierdzony komunikatem głosowym. Po dziesięciu sekundach braku aktywności menu powraca do trybu regulacji głośności.

### 3:1 Bluetooth® pairing (parowanie Bluetooth®) (Rys. 6)

Gdy usłyszysz komunikat głosowy „Bluetooth® pairing” (parowanie Bluetooth®), naciśnij krótko (1 s) przycisk [+], aby rozpocząć parowanie. Naciśnij krótko (1 s) Bluetooth®, aby zatrzymać parowanie. Czynność zostanie potwierdzona komunikatem głosowym „Bluetooth® pairing on” (parowanie Bluetooth® włączone). Wyszukaj i wybierz pozycję „WS ProTac XPI” w urządzeniu z funkcją Bluetooth®. Zakończenie parowania zostanie potwierdzone komunikatem głosowym „pairing complete” (parowanie zakończone) oraz „connected” (połączono). Naciśnij krótko (1 s) przycisk [-], aby zatrzymać parowanie. Czynność zostanie potwierdzona komunikatem głosowym „pairing failed” (parowanie nieudane).

### 3:2 VOX (komunikacja sterowana głosem)

Funkcja VOX umożliwia automatyczną transmisję wówczas, gdy poziom natężenia dźwięku przy mikrofonie jest wyższy niż poziom funkcji VOX. Funkcja pozwala aktywować transmisję radiową bez konieczności naciśnięcia przycisku Bluetooth®. Dostępne są dwa typy ustawień: tryb wyl. (domyślny) oraz tryb wł., służący do aktywacji transmisji sterowanej głosem.

### 3:3 Battery type (typ baterii)

Funkcja typu baterii informuje o stanie naładowania różnych rodzajów baterii. Można ją konfigurować dla dwóch opcji zasilania: za pomocą akumulatorów lub baterii alkalicznych.

### Reset (przywracanie ustawień fabrycznych) (Rys. 9)

Aby potwierdzić przywrócenie ustawień fabrycznych naciśnij i przytrzymaj przez dwie sekundy przycisk [+].

## 4. TRYB KONFIGURACJI (Rys. 10)

Aby przejść do trybu konfiguracji, zestaw musi być wyłączony. Następnie naciśnij i przytrzymaj przez ok. 2 sekundy przyciski On/Off/Mode oraz Bluetooth®, aby włączyć zestaw w trybie konfiguracji. Aby przejść do rozszerzonego menu, naciśnij i przytrzymaj przez około 2 sekundy przyciski [+] i [-]. W celu nawigacji po menu, naciśnij krótko przycisk On/Off/Mode. Poszczególne funkcje menu zostały opisane poniżej. Po przejściu do danej funkcji menu możliwe jest dokonanie wyboru i zmiany ustawień za pomocą przycisków [+] i [-]. Każdy wybór zostanie potwierdzony komunikatem głosowym. Po dziesięciu sekundach braku aktywności menu powraca do trybu regulacji głośności.

### 4:1 Bluetooth® pairing (parowanie Bluetooth®)

Gdy usłyszysz komunikat głosowy „Bluetooth® pairing®” (parowanie Bluetooth®), naciśnij krótko (1 s) przycisk [+], aby rozpocząć parowanie. Naciśnij krótko (1 s) Bluetooth®, aby zatrzymać parowanie. Czynność zostanie potwierdzona komunikatem głosowym „Bluetooth® pairing on” (parowanie Bluetooth® włączone). Wyszukaj i wybierz pozycję „WS ProTac XPI” w urządzeniu z funkcją Bluetooth®. Zakończenie parowania zostanie potwierdzone komunikatem głosowym „pairing complete” (parowanie zakończone) oraz „connected” (połączono). Naciśnij krótko (1 s) przycisk [-], aby zatrzymać parowanie. Czynność zostanie potwierdzona komunikatem głosowym „pairing failed” (parowanie nieudane).

### 4:2 VOX (komunikacja sterowana głosem)

Funkcja VOX umożliwi automatyczną transmisję wówczas, gdy poziom natężenia dźwięku przy mikrofonie jest wyższy niż poziom funkcji VOX. Funkcja pozwala aktywować transmisję radiową bez konieczności naciśnięcia przycisku Bluetooth®. Dostępne są dwa typy ustawień: tryb wyl. (domyślny) oraz tryb wł., służący do aktywacji transmisji sterowanej głosem.

### 4:3 Battery type (typ baterii)

Funkcja typu baterii informuje o stanie naładowania różnych rodzajów baterii. Można ją skonfigurować dla dwóch opcji zasilania: za pomocą akumulatorów lub baterii alkalicznych.

### 4:4 Reset (przywracanie ustawień fabrycznych) (Rys. 9)

Aby potwierdzić przywrócenie ustawień fabrycznych naciśnij i przytrzymaj przez dwie sekundy przycisk [+].

### 4:5 VOX mode (tryb VOX)

Włącz lub wyłącz funkcję VOX.

**UWAGA!** Po wyłączeniu funkcja nie będzie to dostępna w menu.

### 4:6 Automatic power off (automatyczne wyłączenie)

Funkcja automatycznego wyłączenia odpowiada za czas automatycznego wyłączenia zestawu, jeśli nie zostały przyciśnięte żadne przyciski lub jeśli nie została zainicjowana żadna transmisja. Dostępne są dwa typy ustawień: wyl. oraz 4 godziny (domyślnie).

### 4:7 Bluetooth® streaming (przesyłanie strumieniowe Bluetooth®)

Włącz lub wyłącz funkcję przesyłania strumieniowego. Funkcja ta jest domyślnie wyłączona.

### 4:8 Bluetooth® Multipoint

Włącz lub wyłącz funkcję Multipoint. Funkcja ta jest domyślnie wyłączona.

### 4:9 Microphone volume (głośność mikrofonu)

Zwiększ lub zmniejsz wzmocnienie mikrofonu.

### 4:10 LED On/Off/Mode button

#### (podświetlany przycisk On/Off/Mode)

Przycisk On/Off/Mode jest podświetlany za pomocą diody LED, która sygnalizuje, że zestaw jest włączony.

## 5. CZYSZCZENIE I KONSERWACJA

Czasze nauszników, pałąk i poduszki uszczelniające należy czyścić za pomocą szmatki nasączonej ciepłą wodą z mydłem.

### UWAGA! NIE zanurzaj ochronnika słuchu w wodzie!

Jeśli ochronnik słuchu namoknie w wyniku deszczu lub potu, odciągnij nauszniki na zewnątrz i zdejmij poduszki uszczelniające i wkładki piankowe. Po wyschnięciu zamontuj ponownie. Poduszki uszczelniające i wkładki piankowe mogą z czasem ulegać zużyciu i powinny być regularnie sprawdzane pod kątem ewentualnych pęknięć i innych uszkodzeń. Przy regularnym stosowaniu wkładek piankowych i poduszek uszczelniających firma 3M zaleca wymieniać je co najmniej dwa razy w roku, w celu zachowania odpowiedniego poziomu tłumienia, higieny i komfortu. Jeśli poduszka ulegnie uszkodzeniu, należy ją wymienić. Patrz „Części zamienne/ akcesoria” poniżej.

## ZDEJMOWANIE I WYMIANA PODUSZEK

### USZCZELNIAJĄCYCH

L:1 Aby zdjąć poduszkę uszczelniającą, wsuń palce pod krawędź poduszki i pewnym ruchem ściagnij ją.

L:2 Ściągnij obecną wkładkę (wkładki) i włóż nową (nowe).

L:3 Następnie dopasuj jedną stronę poduszki uszczelniającej do rowka w nauszniku i dociśnij drugą stronę, aż do momentu zatrzaśnięcia.

## WARUNKI UŻYTKOWANIA I PRZECHOWYWANIA

Przed składowaniem ochronnika słuchu wyjmij z niego baterie. Ochronnika słuchu nie należy przechowywać w temperaturze przekraczającej 55°C (np. na desce rozdzielczej samochodu, półce za tylnym siedzeniem samochodu lub na parapecie) oraz w temperaturze poniżej -20°C. Ochronnika słuchu nie należy przechowywać w temperaturze przekraczającej 50°C, ani poniżej 0°C.

## 6. CZĘŚCI ZAMIENNE/AKCESORIA

### 3M™ PELTOR™ HY83 Zestaw higieniczny

Wymienny zestaw higieniczny. Dla zapewnienia odpowiedniego tłumienia, higieny i wygody należy go wymieniać co najmniej dwa razy w roku.

### 3M™ PELTOR™ HY80A Żelowy zestaw higieniczny

Super miękka pianka zapewniająca większy komfort użytkowania oraz klej termoodporny odpowiedni do cieplejszych i bardziej wymagających środowisk.

### 3M™ PELTOR™ HY100A Jednorazowe nakładki ochronne

Łatwe w obsłudze jednorazowe nakładki do ochrony poduszki uszczelniających.

### 3M™ PELTOR™ HYM1000 Osłona mikrofonu

Taśma chroniąca mikrofon przed wilgocią i działaniem wiatru.

### 3M™ PELTOR™ ACK053 Akumulator

Akumulator NiMH, 1900 mAh, 2,4 V Zakres temperatury pracy: od 0°C do 50°C

### 3M™ PELTOR™ FR09 Ładowarka do akumulatora

Ładowarka do akumulatorów PELTOR ACK053.

### 3M™ PELTOR™ FR08 Zasilacz

Zasilacz do ładowarki PELTOR FR09.

### 3M™ PELTOR™ M171/2 Osłona przeciwwietrzna do mikrofonów MT73

Skuteczna ochrona przed szumami powodowanymi przez wiatr. Zabezpiecza mikrofon i przedłuża jego żywotność. Opakowanie zawiera jedną sztukę.

### 3M™ PELTOR™ 1180 SV Pokrywa komory baterii

Pokrywa komory na baterie 1,5 V typu LR6 (AA).

### 3M™ PELTOR™ M60/2 Osłona przeciwwietrzna do mikrofonów

Osłona przeciwwietrzna do mikrofonów.

### 3M™ PELTOR™ Kable dodatkowe FLX2

Skontaktuj się z dystrybutorem produktów 3M PELTOR.

## INFORMACJE DOTYCZĄCE FCC ORAZ IC

Niniejsze urządzenie jest zgodne z rozdziałem 15 wytycznych Federalnej Komisji Łączności (FCC) oraz bezlicencyjnymi specyfikacjami norm radiowych organizacji Industry Canada (IC). Korzystanie z urządzenia jest dopuszczalne pod dwoma warunkami: (1) Niniejsze urządzenie nie może być źródłem szkodliwych zakłóceń oraz (2) musi być zdolne do przyjmowania wszelkich odbieranych zakłóceń, także takich, które mogą powodować niepożądane funkcjonowanie.

Niniejsze urządzenie przenośne z anteną jest zgodne wytycznymi FCC/IC RF dotyczącymi limitów ekspozycji dla populacji ogólnej / ekspozycji niekontrolowanej. Anteny używanej wraz z tym urządzeniem nie wolno umieszczać ani eksploatować w połączeniu z żadną inną anteną ani nadajnikiem. Zmiany lub modyfikacje urządzenia, które nie uzyskały wyraźnej akceptacji podmiotu odpowiedzialnego za zgodność urządzenia z odpowiednimi wymogami, mogą pozbawić użytkownika prawa do korzystania z urządzenia.

**UWAGA!** Niniejsze urządzenie zostało przetestowane i uznane za zgodne z ograniczeniami określonymi dla urządzeń cyfrowych klasy B, zgodnie z rozdziałem 15 wytycznych Federalnej Komisji Łączności (FCC). Ograniczenia te zostały opracowane w celu zapewnienia należytej ochrony przed szkodliwym wpływem stosowania urządzeń w warunkach domowych. Urządzenie generuje, wykorzystuje i emituje promieniowanie radiowe i jeśli nie zostało zainstalowane lub nie jest użytkowane zgodnie z instrukcjami, może powodować zakłócenia komunikacji radiowej. Nie ma jednak gwarancji, że tego typu zakłócenia nie wystąpią w przypadku konkretnej instalacji. W przypadku gdy niniejsze urządzenie jest źródłem szkodliwych zakłóceń, co można sprawdzić poprzez wyłączenie i ponowne jego włączenie, użytkownik może podjąć próbę ich ograniczenia stosując jedno lub kilka następujących rozwiązań:

- Zmień orientację lub położenie anteny odbiorczej.
- Zwiększ odstęp pomiędzy dwoma urządzeniami będącymi źródłem zakłóceń.
- Konsultacja z Działem Obsługi Technicznej firmy 3M.

**UWAGA!** Zmiany lub modyfikacje, które nie uzyskały wyraźnej zgody producenta, mogą pozbawić użytkownika prawa do korzystania z urządzenia.

CAN ICES-3 (B)/NMB-3(B)

## GWARANCJA I OGRANICZENIE ODPOWIEDZIALNOŚCI

**UWAGA!** Niniejsze postanowienia nie mają zastosowania w Australii i Nowej Zelandii. Obywateli tych krajów obowiązują lokalne przepisy prawa.

**GWARANCJA:** Jeśli jakkolwiek produkt 3M Personal Safety Division zostanie uznany jako posiadający wady materiałowe lub wykonawcze, lub jako niespełniający warunków przyznanej gwarancji, jedynym obowiązkiem i wyłącznym środkiem prawnym leżącym po stronie firmy 3M może być naprawa, wymiana lub zwrot kosztów zakupu części lub produktów poprzedzone terminowym zgłoszeniem szkody przez nabywcę oraz złożeniem pisemnego oświadczenia potwierdzającego, że produkt był przechowywany, konserwowany i eksploatowany zgodnie z instrukcją dostarczoną przez firmę 3M. ZA WYJĄTKIEM ZAKRESU ZABRONIONEGO PRAWEM, NINIEJSZA GWARANCJA JEST WYŁĄCZNA I ZASTĘPUJE JAKĄKOLWIEK INNĄ GWARANCJĘ, WYRAŻONĄ LUB DOMNIEMANĄ, ODNOSZĄCĄ SIĘ DO PRZYDATNOŚCI HANDLOWEJ, PRZYDATNOŚCI DO OKREŚLONYCH CELÓW LUB INNĄ GWARANCJĘ JAKOŚCI, A TAKŻE WSZELKIE GWARANCJE WYNIKAJĄCE Z PRZEBIEGU SPRZEDAŻY, CZYNNOSCI, Z PRZEPISÓW PRAWA ZWYCZAJOWEGO LUB HANDLOWEGO, ZA WYJĄTKIEM GWARANCJI TYTUŁU I W ODNIESIENIU DO NARUSZENIA PRAW PATENTOWYCH. Firma 3M nie ma obowiązku wypełniać warunków gwarancji względem żadnego ze swoich produktów, jeśli dany produkt został uszkodzony w wyniku niewłaściwego składowania, użytkowania, konserwowania; nie zostały zachowane zasady eksploatacji wyszczególnione w instrukcji obsługi; produkt został zmodyfikowany lub do szkody doszło w wyniku wypadku, zaniedbania lub niewłaściwego użycia.

**ORGANICZENIE ODPOWIEDZIALNOŚCI:** ZA WYJĄTKIEM ZAKRESU ZABRONIONEGO PRAWEM, FIRMA 3M NIE PONOSI ODPOWIEDZIALNOŚCI ZA ŻADNE BEZPOŚREDNIE, POŚREDNIE, SZCZEGÓLNE, PRZYPADKOWE LUB WYNIKOWE SZKODY (W TYM UTRATĘ ZYSKU) ZWIĄZANE Z UŻYTKOWANIEM NINIEJSZEGO PRODUKTU, BEZ WZGLĘDU NA TEORIĘ PRAWNĄ DOTYCZĄCĄ NALEŻNYCH PRAW. ŚRODKI PRAWNE PRZEDSTAWIONE W NINIEJSZYM OŚWIADCZENIU SĄ WYŁĄCZNE.

**MODYFIKACJA URZĄDZENIA:** Nie należy dokonywać żadnych modyfikacji urządzenia bez uzyskania pisemnej zgody firmy 3M. Niedozwolone modyfikacje mogą być przyczyną utraty gwarancji oraz prawa użytkownika do korzystania z urządzenia.

Aby poprawnie zutylizować baterię, postępuj zgodnie z lokalnymi przepisami dotyczącymi usuwania odpadów stałych. Zgodnie z większością lokalnych i krajowych przepisów akumulatory należy oddawać do recyklingu. Aby ponownie zutylizować akumulator, postępuj zawsze zgodnie z lokalnymi przepisami dotyczącymi usuwania odpadów stałych. Dodatkowo, w Stanach Zjednoczonych i Kanadzie partnerem firmy 3M jest firma Call2Recycle (RBRC), która świadczy usługi recyklingu, zapewniając poprawną utylizację akumulatorów używanych w naszych produktach. W celu uzyskania pomocy w zakresie korzystania z tej usługi, zadzwoń na infolinię Call2Recycle pod nr 1-800-8-BATTERY (1-800-822-8837) lub przeczytaj wskazówki dotyczące utylizacji baterii, które są dostępne na stronie internetowej [www.call2recycle.org](http://www.call2recycle.org).



### 3M™ PELTOR™ WS™ ProTac XPI Headset MT15H7\*WS6\*

#### INTRODUÇÃO

Muitos parabéns e muito obrigado por ter escolhido as soluções de proteção auricular 3M™ PELTOR™! A proteção auricular 3M™ PELTOR™ WS™ ProTac XPI tem a tecnologia Bluetooth® integrada e uma função dependente de nível para escuta estereofônica. Bem-vindo à geração futura da comunicação protetora.

#### IMPORTANTE

Antes de usar, deve ler, compreender e cumprir todas as informações de segurança contidas nestas instruções. Guardar estas instruções para uso futuro. Para obter informações adicionais, ou quaisquer outras questões, por favor contactar os Serviços Técnicos da 3M (contactos listados na última página).

#### UTILIZAÇÃO PREVISTA

Estes headsets 3M™ PELTOR™ são previstos para oferecer a trabalhadores proteção contra níveis e intensidades de ruído prejudiciais, ao mesmo tempo que permite ao utilizador comunicar via a tecnologia Bluetooth® integrada, ou outros aparelhos áudio, e também escutar o ambiente que o rodeia através de microfones. Assumimos que todos os utilizadores leram e compreenderam as instruções de utilização entregues, e que estão familiarizados com o uso do aparelho.



#### AVISO

Este protetor auricular ajuda a reduzir a exposição a ruídos nocivos e outros sons ruidosos. Uma utilização incorreta, ou a não utilização de protetor auricular sempre que estiver exposto a ruídos prejudiciais, pode resultar em perdas ou lesões auditivas. Para uma utilização adequada, consulte um supervisor, as instruções de utilização ou contacte os Serviços Técnicos da 3M. Se sentir que a sua audição está reduzida depois de estar exposto a ruídos (incluindo disparos de armas), ou se sentir um ruído permanente de besouros ou campainhas nos ouvidos, ou se suspeitar que tem um problema de audição, deve abandonar de imediato o ambiente ruidoso e consultar um profissional de saúde e/ou o seu supervisor.

#### O não cumprimento destas instruções podem resultar em ferimentos graves ou morte:

- Escutar comunicações áudio pode reduzir a sua consciencialização e capacidade de ouvir sinais de aviso. Mantenha-se alerta e ajuste o volume áudio para o nível mais baixo aceitável. A audibilidade dos sinais de aviso de um local de trabalho específico pode ficar prejudicada se estiver a utilizar a unidade de entretenimento.
- Para reduzir os riscos associados a ignições e explosões, não usar este produto em ambientes potencialmente explosivos.

#### O não cumprimento das instruções seguintes pode reduzir a proteção proporcionada pelo auricular, podendo resultar em perda de audição:

- A ciência sugere que muitos utilizadores recebem uma redução de ruído menor do que o(s) valor(es) de atenuação indicado(s) na embalagem devido a variações no ajustamento, desempenho nos testes feitos e motivação do utilizador. Consulte os regulamentos aplicáveis para orientação sobre como ajustar os valores da etiqueta e estimar a atenuação. Para além disso, a 3M recomenda fortemente que sejam feitos testes de prova dos protetores auriculares.
- A 3M recomenda fortemente que sejam feitas provas individuais dos protetores auriculares. Se for usado NRR ou SNR para estimar a proteção típica do local de trabalho, a 3M recomenda que o valor de redução de ruído seja 50% inferior, ou de acordo com as regras aplicáveis.
- Assegurar que o protetor auricular foi selecionado, provado e ajustado adequadamente, e que foi feita a manutenção apropriada. Um ajustamento inadequado deste aparelho vai reduzir a sua eficácia de redução de ruídos. Consultar as instruções anexas para saber como o ajustar e colocar.
- Inspeccionar cuidadosamente o protetor auricular antes de cada utilização. Se estiver danificado, usar outro protetor auricular sem danos, ou evitar ambientes ruidosos.
- Sempre que seja necessário usar equipamento adicional de proteção individual (por exemplo, óculos de proteção, máscaras, etc.), escolher armações com perfis finos ou fitas, para minimizar interferências com a almofada do auricular. Remover todas as obstruções desnecessárias (afastar cabelos, tirar chapéus, joalheria, auriculares, coberturas de higiene, etc.) que possam interferir com a vedação da almofada e reduzir a proteção do auricular.
- Não dobrar ou moldar a banda da cabeça ou banda de pescoço; assegurar que tem força suficiente para manter o protetor auricular no lugar.
- O auricular, em particular as almofadas dos ouvidos, podem deteriorar-se com o uso e devem ser examinadas regularmente para ver se há rachas ou fugas. Se for usado regularmente, substituir as almofadas e forros de espuma pelo menos duas vezes por ano, para manter uma proteção, higiene e conforto consistentes.
- A potência do circuito elétrico áudio deste protetor auricular pode exceder o limite diário de nível de som. Ajustar o volume áudio para o nível mais baixo aceitável.
- A proteção oferecida pelos auriculares será seriamente prejudicada se não forem seguidas estas recomendações.

#### EN 352 Declarações de segurança:

A saída do circuito dependente de nível do protetor auricular pode exceder o nível de som externo.

- Coberturas higiénicas colocadas nos protetores auriculares podem afetar o seu desempenho acústico.
- O desempenho pode deteriorar-se com o uso da bateria. O período típico de uso contínuo previsto para a bateria do auricular é de aproximadamente 40 horas.



• Este produto pode ser afetado negativamente por altas substâncias químicas. Contactar o fabricante para mais informações.

• Estes auriculares montados em capacetes são de "tamanhos maiores". Auriculares montados em capacetes, que estejam em conformidade com a EN 352-3 são de "tamanhos médios", ou "tamanhos pequenos" ou "tamanhos grandes". Auriculares de "tamanhos médios" foram desenhados para servir à maioria dos utilizadores. Protetores auriculares de "tamanhos pequenos" ou "tamanhos grandes", foram concebidos para utilizadores para quem os "tamanhos médios" não servem.

#### CUIDADO:

• Há o risco de explosão caso a bateria seja substituída por um tipo incorreto. Ver "**Peças sobressalentes/acessórios**".

• Não carregar as baterias em temperaturas acima de 40 °C (104 °F).

• Usar apenas o carregador 3M™ PELTOR™ USB FR09 e o adaptador de parede USB FR08 com baterias recarregáveis ACK053.

• Com baterias, há o risco de incêndios e queimaduras. Não abrir, esmagar, aquecer acima de 55 °C (131 °F) nem incinerar.

• Não misturar baterias alcalinas, standard ou recarregáveis.

• Em ambientes ruidosos, dominados por frequências inferiores a 500 Hz, deve ser usado o peso C de níveis de ruído ambiental.

• Use sempre peças sobressalentes da 3M específicas para o produto. O uso de peças sobressalentes não autorizadas pode reduzir a proteção oferecida por este produto.

#### NOTA

• Se usado de acordo com estas instruções de utilização, este protetor auricular ajuda a reduzir a exposição a ruídos contínuos, como sons industriais ou de veículos ou aviões, assim como, a ruídos impulsivos muito altos, como disparos de uma arma. É difícil prever a proteção da audição necessária e/ou atual obtida durante uma exposição a ruídos impulsivos. O desempenho é influenciado pelo disparo, tipo de arma, número de disparos, assim como, a seleção, teste e utilização adequadas do protetor auricular, e outras variáveis. Para saber mais sobre a proteção auricular para ruídos impulsivos, aceder a [www.3M.com/hearing](http://www.3M.com/hearing).

• Apesar de os protetores auriculares serem recomendados para proteção contra os efeitos prejudiciais de ruídos impulsivos, a Taxa de redução de ruído (NRR) baseia-se na atenuação de ruído contínuo e pode não ser um indicador exato da proteção que é possível obter contra ruído impulsivo, como tiros (texto exigido pela EPA).

• Este protetor auricular tem uma atenuação dependente de nível. Antes de usar, o utilizador deve conhecer bem a forma correta de operar. Se forem detetadas distorções ou avarias, o utilizador deve consultar as instruções do fabricante sobre manutenção e substituição das baterias.

• Esta proteção de ouvidos tem entrada para áudio elétrico. Antes de usar, o utilizador deve conhecer bem a forma correta de operar. Se forem detetadas distorções ou avarias, o utilizador deve consultar as instruções do fabricante.

• Este protetor auricular limita o sinal áudio do entretenimento para 82 dB(A) efetivos no ouvido.

• No Canadá, utilizadores de capacetes industriais com protetores auriculares, devem consultar a norma CSA Z94.1 sobre capacetes industriais de proteção.

• Taxa de temperatura operacional: 0 °C (32 °F) a 50 °C (122 °F)

• Taxa de temperatura de armazenagem: -20 °C (-4 °F) a 55 °C (131 °F)

#### HOMOLOGAÇÕES

A 3M Svenska AB vem por este meio declarar que a comunicação Bluetooth® está em conformidade com a diretiva 2014/53/UE e com outras diretivas relevantes que cumprem os requisitos da marca CE.

A 3M Svenska AB declara também que o headset do tipo EPI está em conformidade com o regulamento (UE) 2016/425.

Para determinar a legislação aplicada pode ver a declaração de conformidade (DoC) em [www.3M.com/peltor/doc](http://www.3M.com/peltor/doc). A DoC também indica se há outras homologações de tipo aplicáveis. Ao recolher a sua DoC, agradecemos que localize o número do artigo que pretende. O número de artigo do seu protetor auricular encontra-se no fundo de uma das taças. Pode ver um exemplo na figura abaixo.



Também pode contactar a 3M no país da compra, para obter uma cópia da declaração de conformidade e outras informações adicionais sobre as diretivas. As informações de contacto encontram-se nas últimas páginas destas instruções de utilização. O EPI é inspecionado anualmente pelo Finnish Institute of Occupational Health, organismo notificado nº. 0403, Topeliuksenkatu 41 b, FI-00250 Helsingue, Finlândia e homologação de tipo por PZT GmbH, organismo notificado nº. 1974, Bismarckstrasse 264 B, DE-26389, Wilhelmshaven, Alemanha. O produto foi testado e homologado de acordo com EN 352-1:2002, EN 352-3:2002, EN 352-4:2001/A1:2005, EN 352-6-2:2002 e EN 352-8:2008.



NÃO descartar o produto como resíduo municipal não separado! O símbolo do caixote do lixo com uma cruz por cima indica que todos os EEE (Equipamentos eletrónicos e eletrónicos), baterias e acumuladores devem ser descartados de acordo com a legislação local sobre a utilização dos sistemas de devolução e recolha disponíveis.



## ATENUAÇÃO EM LABORATÓRIO

A classificação da atenuação (SNR/NRR) foi obtida com o aparelho desligado.

Norma europeia EN 352

A pesquisa científica sugere que muitos utilizadores recebem uma redução de ruído menor do que o(s) valor(es) de atenuação indicado(s) na embalagem devido a variações na prova, capacidade de prova e motivação do utilizador. Consulte os regulamentos aplicáveis para orientação sobre como ajustar os valores da etiqueta e estimar a atenuação. Para além disso, a 3M recomenda fortemente que sejam feitos testes de prova dos protetores auriculares.

### Explicação dos dados de atenuação (tabela A)

#### Norma europeia EN 352

- (A:1) Designação do modelo
- (A:2) Frequência (Hz)
- (A:3) Atenuação média (dB)
- (A:4) Desvio padrão (dB)
- (A:5) Valor assumido de proteção, APV
- (A:6) Peso (g)

H = estimativa da proteção auditiva para sons de alta frequência ( $f \geq 2.000$  Hz).

M = estimativa da proteção auditiva para sons de frequência média ( $500 \text{ Hz} < f < 2.000$  Hz).

L = estimativa da proteção auditiva para sons de baixa frequência ( $f \leq 500$  Hz).

(E) Níveis de critério

H = Nível de critério para ruídos de alta frequência

M = Nível de critério para ruídos de frequência média

L = Nível de critério para ruídos de baixa frequência

#### Norma USA ANSI S3.19-1974 (tabela B)

A 3M recomenda fortemente que sejam feitas provas individuais dos protetores auriculares. Se for usado NRR ou SNR para estimar a proteção típica do local de trabalho, a 3M recomenda que o valor de redução de ruído seja 50% inferior, ou de acordo com as regras aplicáveis.

- (B:1) Frequência (Hz)
- (B:2) Atenuação média (dB)
- (B:3) Desvio padrão (dB)

O nível de ruído que penetra no ouvido de uma pessoa a usar um protetor auricular conforme as instruções, é muito aproximado da diferença entre um ruído ambiental com peso A e a NRR.

Exemplo

1. O nível de ruído ambiental conforme medido no ouvido é de 92 dB(A).
2. A NRR é de 32 decibéis (dB).
3. O nível de ruído que penetra no ouvido é aproximadamente igual a 60 dB(A).

## Austrália/Nova Zelândia norma AS/NZS 1270:2002 (tabela C)

- (C:1) Frequências de teste
- (C:2) Atenuação média
- (C:3) Desvio padrão
- (C:4) Média menos SD

### Explicação do nível de entrada áudio elétrica (tabela D), norma europeia EN 352-6

- (D:1) Nível do sinal de entrada U (mV, RMS)
- (D:2) Nível médio da pressão de som (dB(A))
- (D:3) Desvio standard da pressão de som (dB)
- (D:4) Nível do sinal de entrada em qual o desvio médio padrão mais um é igual a 82 dB(A).

### Explicação dos níveis de critério (tabela E)

#### Norma europeia EN 352-4

O nível de critério é o nível de pressão de som em dB(A) do ruído do ambiente, que resulta em 85 dB(A) efetivo no ouvido, a utilizar os protetores auriculares. Estão definidos três níveis diferentes de critérios para a frequência do ruído. H = nível de critério para ruído de alta frequência.

M = nível de critério para ruídos de frequência média.

L = nível de critério para ruídos de baixa frequência.

### Explicação da tabela de fixações de capacetes industriais de proteção (tabela F)

#### Norma europeia EN 352-3

- (F:1) Fabricante do capacete
- (F:2) Modelo do capacete
- (F:3) Fixação do capacete
- (F:4) Tamanho da cabeça: S= pequeno, M= médio, L= grande

**NOTA:** Estes auriculares devem ser montados, e usados apenas com os capacetes industriais de proteção listados na tabela F. Estes protetores auriculares foram testados em combinação com os capacetes industriais seguintes, podendo oferecer um nível de proteção diferente se for fixo a outro tipo de capacete industrial.

**NOTA:** Antes de selecionar acessórios, como uma proteção auricular de cabeça montada no capacete, agradecemos que consulte a etiqueta de homologação NIOSH, ou os Serviços Técnicos da 3M para obter as configurações aprovadas.

### COMPONENTES

- (G:1) Banda da cabeça (PVC, aço inoxidável)
- (G:2) Fecho de dois pontos (POM)
- (G:3) Almofada dos ouvidos (película de PVC, espuma PUR)
- (G:4) Microfone para falar
- (G:5) Botão On/Off/Mode (Ligado/Desligado/Modo)
- (G:6) Botão [+]
- (G:7) Botão [-]
- (G:8) Botão Bluetooth®
- (G:9) Entrada externa PTT (modelos \*-111)
- (G:10) Ficha externa, FLX 2

## 1. INSTRUÇÕES PARA A PROVA E

### COLOCAÇÃO

#### 1:1 Banda de cabeça

(H:1) Deslizar as taças para fora e inclinar o topo da taça para fora, para que o cabo fique por fora da banda da cabeça.

(H:2) Ajustar a altura das taças deslizando-as para cima ou para baixo, ao mesmo tempo que segura a banda da cabeça no lugar.

(H:3) O arco deve estar posicionado no topo da cabeça.

#### 1:2 Banda do pescoço

(J:1) Colocar as taças na sua posição por cima dos ouvidos.

(J:2) Manter as taças em posição e colocar a banda da cabeça no topo da sua cabeça e bloquear em posição.

(J:3) A banda da cabeça deve ser posicionada no topo da cabeça, como ilustrado, e deve suportar o peso do headset.

#### 1:3 Fixação do capacete

(K:1) Inserir a fixação do capacete no ranhura do mesmo e encaixar no lugar.

(K:2) Assegurar que o cabo fica por fora da banda da cabeça.

(K:3) Modo de trabalho: Premir os fios da banda da cabeça para dentro até escutar um clique dos dois lados. Assegurar que as taças e os fios da banda da cabeça não estão a serem premidos contra o canto do capacete durante o modo de trabalho, para não haver fugas de ruído.

(K:4) Modo de ventilação: Evite colocar as taças contra o capacete para não impedir a ventilação (K:5).

**NOTA:** Não guardar o capacete com a fixação no modo de ventilação. Isto causa esforço na fixação do capacete.

**NOTA:** Quando o capacete não estiver a ser usado, assegurar que os protetores ficam em modo de trabalho. Isto diminui o esforço na fixação do capacete.

#### 1:4 Microfone

(M:1) (M:2) Para manter o cancelamento de ruído, o microfone de fala deve estar posicionado muito próximo da boca (3 mm).

#### 1:5 Substituir o prato da fixação do capacete

Para uma prova adequada a vários capacetes industriais de proteção, pode ser necessário substituir o prato de fixação do capacete. As fixações recomendadas encontram-se na tabela F. Podem ser adquiridos outros pratos de fixação ao revendedor. É necessário uma chave de fendas.

(N:1) Soltar o parafuso que fixa a placa.

(N:2) Substituir a placa, assegurar que está na direção correta e apertar o parafuso.

## 2. INSTRUÇÕES DE OPERAÇÃO

### 2:1 Substituir as baterias (fig. 1)

1-2: Remover a tampa do compartimento e inserir as baterias alcalinas ou ACK053.

3: A polaridade da bateria deve corresponder às marcas do compartimento da bateria. Nível de carga baixa de bateria é indicado por uma mensagem de voz recorrente, que repete "low battery" (bateria baixa).

4-6: Encaixar a tampa e fechar a tampa do compartimento.

**NOTA:** Usar apenas o carregador 3M™ PELTOR™ USB FR09 e o adaptador de parede 3M™ PELTOR™ USB FR08 com 3M™ PELTOR™ ACK053.

### 2:2 Tempo de operação

Tempo de operação aproximado com baterias alcalinas AA novas e com baterias recarregáveis ACK053 totalmente carregadas (1.900 mAh):

- Dependente de nível: aprox. X horas
- Bluetooth® e dependente de nível: aprox. 40 horas

#### **NOTA:**

O tempo de operação da bateria pode variar, dependendo do ambiente, temperatura e tipo de bateria.

### 2:3 Ligar/desligar (fig. 2)

Para ligar ou desligar o headset, premir e manter premido durante aproximadamente dois segundos o botão On/Off/Mode. A mensagem de voz "Power on" (Potência ligada) ou "Power off" (Potência desligada) confirma que a unidade foi ligada ou desligada.

**NOTA:** O headset é automaticamente desligado depois de quatro horas de inatividade. Isto é indicado pela mensagem de voz "Automatic power off" (Desligamento automático).

### 2:4 Ajustar o nível do volume da fonte do som (fig. 3)

Ajustar o volume do som, premir rapidamente (1 s) o botão [+] ou [-]. Para alterar a fonte ativa de som, premir rapidamente (1 s) o botão On/Off/Mode.

A fonte do som pode ser:

- Escuta estereofónica
- Streaming
- Telefone
- Rádio

### 2:5 Escuta estereofónica (microfones dependentes de nível)

Ajuda a proteger a sua audição de níveis de ruído potencialmente prejudiciais. Ressoar constante e outros ruídos potencialmente prejudiciais são reduzidos, mas pode continuar a falar normalmente e a fazer-se ouvir.

A definição do volume estéreo ajusta a função dependente de nível para o som estereofónico. Pode ser ajustável em 4 níveis e um modo desligado. Ajustar o volume premindo os botões [+] ou [-].

## 2:6 Comunicar ao vivo (Push-To-Listen) (premir para escutar, PTL) (fig. 4)

A função Push-To-Listen permite-lhe escutar instantaneamente o ambiente onde se encontra, silencia o volume áudio do Bluetooth® e ativa os microfones dependentes de nível. Premir duas vezes rapidamente (1 s) no botão On/Off/Mode para ativar Push-To-Listen (premir para escutar). Premir rapidamente em qualquer botão para desativar Push-To-Listen.

## 2:7 Entrada externa (modelos \*FLX2)

Pode ser ligado equipamento externo com cabos FLX2 e um conector standard. Para obter informações mais específicas sobre as ligações do seu headset, consultar a ficha do produto ou contactar o distribuidor.

## 2:8 Entrada externa PTT (modelos \*FLX2)

O botão PTT (Push-To-Talk) (fig. 7) é usado para controlar manualmente transmissões de rádios que estejam ligados à ficha de entrada externa.

## 2:9 Tecnologia Bluetooth® Multipoint\*\*

Este headset suporta a tecnologia Bluetooth® Multipoint. Use a tecnologia Bluetooth® Multipoint para ligar o seu headset headset a dois aparelhos Bluetooth® ao mesmo tempo. Dependendo do tipo de aparelhos Bluetooth® ligados e quais as suas atividades atuais, o headset controla os aparelhos Bluetooth® de diferentes. O headset estabelece prioridades e coordena as atividades de aparelhos Bluetooth® ligados.

**NOTA:** A definição por defeito é Bluetooth® Single point, por isso tem que ativar o Bluetooth® Multipoint no headset, em modo de configurações.

## 2:10 Emparelhar um aparelho Bluetooth® (fig. 2, fig. 5)

O headset entre automaticamente em modo de emparelhamento a primeira vez que o headset é ligado. Uma mensagem de voz confirma, "Bluetooth® pairing on" (emparelhamento ligado). O modo de emparelhamento também pode ser ligado no menu (fig. 6). Isto pode ser usado para emparelhar um segundo aparelho. Se tem outro aparelho emparelhado, pode também emparelhar um segundo aparelho; para isso, premir longamente no botão Bluetooth® no headset. See "Configurar o headset".

Assegurar que a comunicação Bluetooth® está ativada no seu aparelho Bluetooth®. Procurar e selecionar "WS ProTac XPI" no seu aparelho Bluetooth®. Uma mensagem de voz confirma que o emparelhamento está terminado, "Pairing complete" (Emparelhamento concluído) e "Connected" (Ligado).

**NOTA:** Pode sempre parar o processo de emparelhamento, premir longamente (2 s) no botão Bluetooth® (fig. 7).

**NOTA:** Apenas um dos dois aparelhos emparelhados pode ser um rádio de emissor-recetor.\*\* O headset suporta apenas PTT por Bluetooth® se o rádio emissor-recetor suportar o protocolo 3M™ PELTOR™ Push-To-Talk. Por favor contactar o seu distribuidor local se tiver alguma questão.

**NOTA:** Quando é emparelhado com sucesso um terceiro aparelho Bluetooth®, é necessário remover um dos aparelhos previamente emparelhados ao headset. Se um dos aparelhos estiver ligado, é removido o aparelho que não está ligado. Caso contrário, o primeiro aparelho emparelhado vai ser removido.

## 2:11 Reconectar aparelhos Bluetooth®

Quando o headset é ligado, tenta ligar a todos os aparelhos emparelhados durante 5 minutos. Uma mensagem de voz "Connected" (Conectado) confirma a ligação.

**NOTA:** Se perder a ligação, uma mensagem de voz confirma com "Disconnected" (Desconectado).

## 2:12 Função Bluetooth®

Bluetooth® é o nome de uma norma técnica para transmissões sem-fios de curto alcance, onde o alcance máximo operacional é aproximadamente 10 metros. Este headset pode ser usado com outras unidades Bluetooth® ativadas que suportem qualquer um dos perfis: headset (HSP), mãos-livres (HFP) ou streaming áudio (A2DP).

- Se escutar a mensagem "No paired devices" (Sem aparelhos emparelhados), não há nenhum aparelho Bluetooth® ligado ao headset.
- Se escutar a mensagem "Connecting Bluetooth®, connected" (A ligar Bluetooth®, ligado): está conectado um aparelho Bluetooth® ao auscultador, que está ligado.
- Se escutar a mensagem "Connecting Bluetooth®, connection failed" (A ligar Bluetooth®, ligação falhou) está conectado um aparelho Bluetooth® ao headset, mas não está ligado.

## 2:13 Atender uma chamada de telefone (fig. 7)

Se tem o headset está ligado a um telefone através da tecnologia sem-fios Bluetooth®, e tem uma chamada para atender, premir rápido o botão Bluetooth® na taça da direita.

## 2:14 Rejeitar uma chamada (fig. 7)

Premir e manter premido o botão Bluetooth® durante 2 segundos para rejeitar uma chamada.

## 2:15 Ajustar o volume Bluetooth® (fig. 3)

Premir os botões [+] ou [-] para ajustar o volume do aparelho Bluetooth® emparelhado.

## 2:16 Alternar entre telefone e o headset (fig. 7)

Quando tem uma chamada ativa, é possível transferir o áudio para o telefone, em vez de usar o headset; premir o botão Bluetooth® durante 2 segundos. Para voltar à chamada no headset, premir o botão Bluetooth® mais uma vez durante 2 segundos.

## 2:17 Terminar uma chamada (fig. 7)

Para terminar uma chamada, premir rapidamente o botão Bluetooth®.

**2:18 Voltar a ligar (fig. 7)**

É possível voltar a ligar o último número de um telefone no Bluetooth®. Premir e manter premido o botão Bluetooth® durante 2 segundos.

**2:19 Ligação por voz (fig. 7)**

Para ativar o controlo por voz do último aparelho emparelhado, premir rapidamente o botão Bluetooth®.

**3. CONFIGURAR O HEADSET (fig. 8)**

As definições são alteradas no menu. Premir os botões [+] e [-] durante aproximadamente 2 segundos para aceder ao menu. Para navegar no menu, premir rapidamente no botão On/Off/Mode. Os passos do menu estão listados abaixo. A cada passo do menu, são usados os botões [+] e [-] para alterar uma definição e para navegar através das definições disponíveis. Cada passo é confirmado por uma mensagem de voz. Depois de dez segundos de inatividade, o menu volta ao modo de volume.

**3:1 Bluetooth® pairing (Emparelhamento Bluetooth®) (fig. 6)**

Quando a mensagem de voz indicar "Bluetooth® pairing", (Emparelhamento Bluetooth®), premir rapidamente (1 s) no botão [+] para iniciar o emparelhamento. Premir rapidamente (1 s) no botão Bluetooth® para parar o emparelhamento. Uma mensagem de voz confirma "Bluetooth® pairing on" (Emparelhamento Bluetooth® ligado). Procurar e selecionar "WS ProTac XPI" no seu aparelho Bluetooth®. Uma mensagem de voz confirma que o emparelhamento está concluído, "Pairing complete" (Emparelhamento concluído) e "Connected" (ligado). Premir rapidamente (1 s) no botão [-] para parar o emparelhamento. A mensagem de voz confirma "Pairing failed" (Emparelhamento falhou).

**3:2 VOX (transmissão operada com a voz)**

VOX permite transmissão automática, com o nível de som do microfone definido acima do nível VOX. Isto permite uma transmissão rádio sem premir o botão Bluetooth®. Há duas definições: o modo desligado (por defeito) e o modo para ativar as transmissões operadas por voz.

**3:3 Battery type (Tipo de bateria)**

O tipo de bateria ajusta a indicação do aviso de baixa carga na bateria, para os vários tipos de bateria. Pode ser ajustado para dois tipos de baterias: recarregáveis e alcalinas.

**3:4 Rese (Repor para a definição de fábrica) (fig 9)**

Para confirmar a reposição das definições de fábrica, manter premido o botão [+] durante dois segundos.

**4. MODO DE CONFIGURAÇÕES (fig. 10)**

Para aceder ao modo de configurações, é necessário desligar o headset. Depois, premir e manter premido durante aproximadamente 2 segundos o botão On/Off/Mode e o botão Bluetooth® para iniciar o headset em modo de configurações. Premir e manter premidos os botões [+] and [-] durante aproximadamente 2 segundos para aceder ao menu ampliado. Para navegar no menu, premir rapidamente no botão On/Off/Mode. Os passos do menu estão listados abaixo. A cada passo do menu, são usados os botões [+] e [-] para alterar uma definição e para navegar através das definições disponíveis. Cada passo é confirmado por uma mensagem de voz. Depois de dez segundos de inatividade, o menu volta ao modo de volume.

**4:1 Bluetooth® pairing (Emparelhamento Bluetooth®)**

Quando uma mensagem de voz indicar "Bluetooth® pairing" (Emparelhamento Bluetooth®) premir rapidamente (1 s) no botão [+] para iniciar o emparelhamento. Premir rapidamente (1 s) no botão Bluetooth® para parar o emparelhamento. Uma mensagem de voz confirma "Bluetooth® pairing on" (Emparelhamento Bluetooth® ligado). Procurar e selecionar "WS ProTac XPI" no seu aparelho Bluetooth®. Uma mensagem de voz confirma que o emparelhamento está concluído, "Pairing complete" (Emparelhamento concluído) e "Connected" (ligado). Premir rapidamente (1 s) no botão [-] para parar o emparelhamento. A mensagem de voz confirma "Pairing failed" (Emparelhamento falhou).

**4:2 VOX (transmissão operada com a voz)**

VOX permite transmissão automática, com o nível de som do microfone definido acima do nível VOX. Isto permite uma transmissão rádio sem premir o botão Bluetooth®. Há duas definições: o modo desligado (por defeito) e o modo ligado para ativar as transmissões operadas por voz.

**4:3 Battery type (Tipo de bateria)**

O tipo de bateria ajusta a indicação do aviso de baixa carga na bateria, para os vários tipos de bateria. Pode ser ajustado para dois tipos de baterias: recarregáveis e alcalinas.

**4:4 Reset (Repor para a definição de fábrica) (fig 9)**

Para confirmar a reposição das definições de fábrica, manter premido o botão [+] durante dois segundos.

**4:5 VOX mode (Modo VOX)**

Ativar ou desativar a função VOX.

**NOTA:** Quando desativado não aparece no menu.

**4.6 Automatic power off (Desligamento automático)**

O desligamento automático é o período de tempo antes de o headset ser automaticamente desligado, caso não sejam premidos botões ou não esteja a decorrer uma transmissão. Há duas definições: desligado e 4 horas (por defeito).

**4:7 Bluetooth® streaming (Streaming Bluetooth®)**

Ativar ou desativar a função streaming. Está desativado por defeito.

**4:8 Bluetooth® Multipoint**

Ativar ou desativar a função de Multipoint. Está desativado por defeito.

**4:9 Microphone volume (Volume do microfone)**

Aumentar ou diminuir o ganho do microfone.

**4:10 LED do botão On/Off/Mode**

O botão de On/Off/Mode é iluminado por um Diodo emissor de luz (LED) que indica que o headset está ligado.

**5. LIMPEZA E MANUTENÇÃO**

Usar um pano húmido com sabão e água morna para limpar as conchas exteriores, banda da cabeça e almofadas dos ouvidos.

**NOTA: NÃO mergulhar o protetor auricular em água.**

Se o protetor auricular ficar molhado, pela chuva ou por transpiração, rodar as almofadas dos ouvidos para fora, removê-las junto com os forros da espuma e deixar secar antes de voltar a montar. As almofadas e forros da espuma podem deteriorar-se com o uso e devem por isso ser examinadas regularmente para ver se têm rachas ou outros danos. Se usado regularmente, a 3M recomenda que os forros da espuma e as almofadas dos ouvidos sejam substituídos pelo menos duas vezes por ano, para manter uma atenuação consistente, higiene e conforto. Substituir almofadas dos ouvidos que estejam danificadas. Ver "Peças sobressalentes/acessórios" abaixo.

**REMOVER E SUBSTITUIR AS ALMOFADAS DOS OUVIDOS**

L:1 Deslizar os dedos por baixo do canto interior da almofada dos ouvidos e puxar para fora com firmeza.

L:2 Remover o(s) forro(s) existente(s) e inserir o(s) forro(s) novo(s).

L:3 Encaixar uma das almofadas na ranhura da taça e premir no lado oposto até a almofada encaixar no lugar.

**CONDIÇÕES DE UTILIZAÇÃO E ARMAZENAGEM**

Remover as baterias antes de armazenar o produto. Não armazenar o protetor auricular a temperaturas superiores a 55 °C (131 °F), (por exemplo, no tablier de um veículo, prateleira ou à janela), ou abaixo de -20 °C (-4 °F). Não usar o protetor auricular a temperaturas acima de 50 °C (122 °F), ou abaixo de 0 °C (32 °F).

**6. PEÇAS SOBRESSALENTES/ACESSÓRIOS****3M™ Peltor™ HY83 Kit higiene**

Kit higiene substituível. Substituir pelo menos duas vezes por ano para assegurar uma atenuação, higiene e conforto constantes.

**3M™ PELTOR™ HY80A Kit higiene de gel**

Espuma super-macia para maior conforto e adesivo de alta temperatura adequado para ambiente quentes e mais exigentes.

**3M™ PELTOR™ HY100A Protetores de utilização única**

Um protetor de utilização única que é fácil de aplicar às almofadas dos ouvidos.

**3M™ PELTOR™ HYM1000 Protetor de microfone**

Fita anti-humidade e resistente ao vento que protege o microfone de fala.

**3M™ PELTOR™ ACK053 Conjunto de baterias recarregáveis**

Conjunto de baterias recarregáveis NiMH, 1.900 mAh 2,4 V  
Taxa de temperatura operacional: 0 °C (32 °F) a 50 °C (122 °F)

**3M™ PELTOR™ FR09 Carregador da bateria**

Carregador para PELTOR ACK053.

**3M™ PELTOR™ FR08 Alimentação de energia**

Alimentação de energia para PELTOR FR9.

**3M™ PELTOR™ M171/2 Para-vento para microfones de fala MT73**

Proteção eficaz do ruído do vento. Reforça a longevidade e protege o microfone. Um por embalagem.

**3M™ PELTOR™ 1180 SV Tampa bateria**

Tampa de bateria para usar com baterias 1,5 V do tipo LR6 (AA).

**3M™ PELTOR™ M60/2 Para-vento para microfones de ambiente**

Paravento para microfones.

**3M™ PELTOR™ FLX2 Cabos de acessórios**

Por favor contactar o seu revendedor 3M PELTOR.

## INFORMAÇÕES FCC E IC

Este aparelho está em conformidade com a Secção 15 do regulamento FCC e com as Especificações de normas de rádio da Industry Canada. Esta operação está sujeita às duas condições seguintes: (1) Este aparelho não pode causar interferências prejudiciais, e (2) este aparelho deve aceitar quaisquer interferências recebidas, incluindo interferências que possam causar operações indesejáveis.

Este aparelho portátil com antena está em conformidade com os limites de exposição FCC/IC RF para a população geral/ exposição descontrolada. Esta antena usada para este aparelho não pode ser colocada, nem operar, junto com outras antenas ou transmissores. Alterações ou modificações ao equipamento que não estejam expressamente aprovadas pela parte responsável pela conformidade, pode invalidar a autoridade do utilizador de operar o equipamento.

**NOTA:** Este aparelho foi testado e está em conformidade com os limites para a Classe B de aparelhos digitais, referente à secção 15 do regulamento FCC. Estes limites foram concebidos para oferecer uma proteção razoável contra interferências prejudiciais em instalações residenciais.

Este aparelho gera, usa e pode irradiar energia de frequências rádio, mas se não for instalado e usado de acordo com as instruções, pode causar interferências prejudiciais às comunicações rádio. No entanto, não há garantias que a interferência não ocorra numa instalação específica. Se este aparelho causar interferências prejudiciais, que pode ser determinado ligando e desligando o aparelho, o utilizador é encorajado a tentar corrigir a interferência com uma ou mais das seguintes medidas:

- Reorientar ou relocar a antena receptora.
- Aumentar a distância que separa os dois aparelhos que interferem.
- Consultar os Serviços Técnicos 3M.

**NOTA:** Alterações ou modificações não aprovadas expressamente pelo fabricante podem invalidar a autoridade do utilizador para operar o equipamento.

CAN ICES-3 (B)/NMB-3(B)

## GARANTIA E LIMITES DE RESPONSABILIDADE

**NOTA:** As declarações seguintes não se aplicam na Austrália nem na Nova Zelândia. Os consumidores são protegidos pelos seus direitos legais.

**GARANTIA:** No caso de ser detetado que um produto da 3M Personal Safety Division tem defeitos de material, mão-de-obra ou que não está em conformidade com o expresso na garantia para um objetivo específico, a única obrigação da 3M e a sua única solução é, por escolha da 3M, reparar, substituir ou reembolsar o preço de compra das peças ou produtos, após uma notificação atempada e envio de comprovativos que o produto foi armazenado, mantido e utilizado de acordo com as instruções escritas da 3M. EXCETO EM INSTÂNCIAS PROIBIDAS PELA LEI, ESTA

GARANTIA É EXCLUSIVA E ABRANGE QUAISQUER GARANTIAS IMPLÍCITAS OU EXPRESSAS DA SUA MERCANTIBILIDADE E ADEQUABILIDADE PARA UM OBJETIVO ESPECÍFICO, OU OUTRAS CARACTERÍSTICA DA GARANTIA, OU QUE OCORRAM NO DECURSO DA NEGOCIAÇÃO, TRADIÇÃO OU USO DE COMÉRCIO, EXCETO NO TÍTULO E CONTRA INFRAÇÕES DA PATENTE. Sob esta garantia, a 3M não tem obrigação no que respeita a qualquer produto que tenha falhado devido a armazenagem, manuseamento ou manutenção inadequados ou inapropriados; o não cumprimento das instruções do produto; ou alteração ou danos ao produto causados por acidente, negligência ou utilização indevida.

**LIMITE DA RESPONSABILIDADE:** EXCETO ONDE PROIBIDO POR LEI, A 3M NÃO É RESPONSÁVEL SOB QUALQUER CIRCUNSTÂNCIA POR QUAISQUER PERDAS DIRETAS, INDIRETTAS, ESPECIAIS, INCIDENTAIS OU CONSEQUENCIAIS (INCLUINDO PERDA DE LUCROS) QUE OCORRAM DEVIDO AO PRODUTO, INDEPENDENTE DA TEORIA LEGAL RECLAMADA. AS SOLUÇÕES AQUI DESCRITAS SÃO EXCLUSIVAS.

**MODIFICAÇÕES:** Não são permitidas modificações a este aparelho sem uma autorização expressa da 3M Company. Modificações não autorizadas podem invalidar a garantia e a autoridade do utilizador para usar o aparelho.

Seguir a legislação local sobre a eliminação de resíduos sólidos para descartar adequadamente as baterias. Muitas das baterias recarregáveis, devem ser recicladas em conformidade com a legislação local, estatal/provincial ou nacional. Cumprir sempre a legislação local sobre a reciclagem/eliminação de resíduos sólidos para descartar as baterias adequadamente. Nos Estados Unidos e no Canadá, a 3M Company fez uma parceria com a Call2Recycle (RBRC), que oferece serviços de reciclagem que o ajudam a assegurar que as baterias recarregáveis incluídas nos nossos produtos são recicladas adequadamente. Para obter assistência e usar este serviço, contactar a linha de ajuda de informações de reciclagem da Call2Recycle 1-800-8-BATTERY (1-800-822-8837) ou consultar online o guia de reciclagem de baterias da Call2Recycle em [www.call2recycle.org](http://www.call2recycle.org).



### 3M™ PELTOR™ WS™ ProTac XPI Headset MT15H7\*WS6\*

#### INTRODUCERE

Felicitări și vă mulțumim pentru alegerea soluțiilor de protecție pentru auz 3M™ PELTOR™!

Protecția pentru auz 3M™ PELTOR™ WS™ ProTac XPI are tehnologie Bluetooth® integrată și o funcție dependentă de nivel pentru ascultarea sunetelor ambientale. Vă prezentăm generația următoare de comunicații de protecție.

#### IMPORTANT

Vă rugăm ca înainte de utilizare să citiți, să înțelegeți și să respectați toate informațiile referitoare la siguranță din aceste instrucțiuni. Păstrați aceste instrucțiuni pentru a le consulta ulterior. Pentru informații suplimentare sau pentru orice întrebări, contactați Serviciile Tehnice 3M (informațiile de contact sunt enumerate pe ultima pagină).

#### UTILIZAREA PREVĂZUTĂ

Aceste căști 3M™ PELTOR™ sunt destinate protejării lucrătorilor împotriva nivelurilor dăunătoare de zgomot, permițându-i utilizatorului să comunice prin intermediul tehnologiei integrate Bluetooth® sau prin alte dispozitive audio și să audă sunetele din mediul înconjurător prin microfoanele de fond. Este de așteptat ca toți utilizatorii să citească și să înțeleagă instrucțiunile de utilizare furnizate și să se familiarizeze cu utilizarea acestui dispozitiv.

#### AVERTISMENT

Aceste protecții pentru auz contribuie la reducerea expunerii la zgomote periculoase și la alte sunete puternice. Utilizarea greșită sau neutilizarea permanentă a protecției pentru auz atunci când vă expuneți la zgomote periculoase poate provoca pierderea auzului sau vătămare. Pentru o utilizare corectă, consultați supervisorul și instrucțiunile de utilizare sau contactați Serviciile Tehnice 3M. Dacă vi se pare că aveți auzul slab sau dacă auziți un țârâit sau un bâzâit în timpul expunerii la zgomot (inclusiv la focuri de armă) sau ulterior sau din orice alt motiv suspectați o problemă cu auzul, părăsiți imediat mediul zgomotos și consultați un medic și/sau supervisorul.

#### Nerespectarea acestor instrucțiuni poate provoca rănire gravă sau deces:

- Ascultarea comunicațiilor audio poate reduce vigilența și capacitatea de a auzi semnale de avertizare. Rămâneți vigilenți și reglați volumul la cel mai scăzut nivel acceptabil. Audibilitatea semnalelor de avertizare la un anumit loc de muncă poate fi afectată în timpul utilizării funcției de divertisment.
- Pentru a reduce riscurile asociate cu producerea unei explozii, nu utilizați acest produs într-o atmosferă potențial explozivă.

#### Nerespectarea acestor instrucțiuni poate reduce protecția oferită de adaptoarele auriculare și poate provoca pierderea auzului:

- Cercetările sugerează că utilizatorii pot beneficia de mai puțină reducere a zgomotului decât este indicat prin valorile de atenuare de pe ambalaj, din cauza variațiilor în potrivire, capacitatea de potrivire și motivația utilizatorului. Consultați reglementările aplicabile pentru informații despre ajustarea valorilor de pe etichete și atenuarea estimată. În plus, 3M recomandă insistent probarea protecțiilor auditive, pentru a verifica dacă se potrivesc.
- 3M recomandă probarea individuală a protecțiilor auditive, pentru a verifica dacă se potrivesc. Dacă se folosesc NRR sau SNR pentru estimarea protecției tipice la locul de muncă, 3M recomandă ca valoarea de reducere a zgomotului să fie redusă cu 50 % sau în conformitate cu reglementările aplicabile.
- Asigurați-vă că protecția pentru auz este aleasă, fixată, reglată și întreținută în mod corespunzător. Fixarea incorectă a acestui dispozitiv îi va reduce eficiența în atenuarea zgomotului. Consultați instrucțiunile care îl însoțesc, pentru fixare corespunzătoare.
- Inspectați protecția pentru auz înainte de fiecare utilizare. Dacă este defectă, alegeți o altă protecție pentru auz intactă sau evitați mediul zgomotos.
- Atunci când sunt necesare echipamente de protecție suplimentare (de exemplu, ochelari de protecție, aparate de respirat etc.), alegeți brațe sau curele de ochelari flexibile și cu o formă discretă, pentru a afecta cât mai puțin pernuțele adaptoarelor auriculare. Scoateți toate articolele care nu sunt necesare (de ex. strângeți-vă părul, scoateți pălăriile, bijuteriile, căștile, capacele igienice etc.) care ar putea afecta etanșeitatea pernuțelor adaptoarelor auriculare și ar putea reduce nivelul de protecție.
- Nu îndoiți și nu deformați banda pentru cap sau pe cea pentru gât și asigurați-vă că acestea au suficientă forță pentru a menține adaptoarele auriculare ferm pe poziție.
- Adaptoarele auriculare și, în special, pernuțele se pot deteriora în cursul utilizării și trebuie examinate frecvent, pentru a vedea dacă există fisuri sau pierderea izolării acustice, de exemplu. Când sunt utilizate în mod regulat, înlocuiți pernuțele de urechi și căptușelile de spumă cel puțin de două ori pe an, pentru a menține un nivel constant de protecție, igienă și confort.
- Puterea circuitului audio electric al acestei protecții pentru auz poate depăși limita zilnică a nivelului acustic. Reglați volumul audio la cel mai scăzut nivel acceptabil.
- În cazul nerespectării cerințelor de mai sus, protecția oferită de adaptoarele auriculare va fi grav afectată.

Declarații privind siguranța, conform EN 352:

Puterea circuitului dependent de nivel al acestei protecții pentru auz poate depăși nivelul acustic extern.

• Fixarea capacelelor igienice pentru pernuțe poate afecta performanța acustică a adaptoarelor auriculare.



- Performanțele se pot diminua pe măsură ce se consumă bateria. Perioada tipică de utilizare continuă preconizată pentru bateria adaptorului auricular este de aproximativ 40 de ore.
- Acest produs poate fi afectat negativ de anumite substanțe chimice. Solicitați mai multe informații de la producător.
- Aceste adaptoare auriculare care se montează pe cască sunt din gama de „dimensiune mare”. Adaptoarele auriculare care se montează pe cască conforme cu EN 352-3 fac parte din „gama de dimensiune medie”, din „gama de dimensiune mică” sau din „gama de dimensiune mare”. Adaptoarele auriculare care se montează pe cască din „gama de dimensiune medie” sunt potrivite pentru cei mai mulți utilizatori. Adaptoarele auriculare care se montează pe cască din „gama de dimensiune mică” sau „gama de dimensiune mare” sunt concepute să se potrivească utilizatorilor pentru care adaptoarele auriculare din „gama de dimensiune medie” nu sunt adecvate.

#### ATENȚIE:

- Există riscul de explozie în cazul înlocuirii bateriei cu una de tip incorect. Consultați „**Piese de schimb/accesorii**”.
- Nu încărcăți bateriile la temperaturi peste 40 °C (104 °F).
- Folosiți doar încărcătorul USB FR09 3M™ PELTOR™ și adaptorul USB FR08 pentru priză cu pachetul de baterii reincărcabile ACK053.
- Cu baterii, există risc de incendiu și de arsuri. Nu deschideți, nu zdrobiți, nu încălziți peste 55 °C (131 °F) și nu incineratiți.
- Nu combinați baterii alcaline, standard sau reincărcabile.
- Pentru mediile de zgomot în care predomină frecvențele sub 500 Hz, se va utiliza nivelul de zgomot ambiant ponderat C.
- Utilizați întotdeauna piese de schimb 3M specifice produselor. Utilizarea pieselor de schimb neautorizate poate reduce protecția oferită de acest produs.

#### NOTĂ

- Atunci când este purtată conform prezentelor instrucțiuni de utilizare, această protecție pentru auz contribuie la reducerea expunerii atât la zgomotele permanente, cum ar fi zgomotele industriale sau cele emise de vehicule și de avioane, cât și la zgomotele foarte puternice de impuls, precum focurile de armă. Este dificil de estimat nivelul de protecție auditivă necesar și/sau real care se obține în timpul expunerii la zgomotele de impuls. În cazul focurilor de armă, performanțele sunt influențate de: tipul de armă, numărul de focuri trase, alegerea, fixarea și utilizarea corectă a protecției, îngrijirea adecvată a protecției pentru auz și alte variabile. Pentru a afla mai multe despre protejarea auzului împotriva zgomotelor de impuls, accesați [www.3M.com/hearing](http://www.3M.com/hearing).
- Deși protecțiile pentru auz pot fi recomandate pentru protecția împotriva efectelor dăunătoare ale zgomotului de impuls, Clasificarea de reducere a zgomotului (NRR) este bazată pe atenuarea zgomotului permanent și nu poate fi un indicator precis de protecție împotriva zgomotelor de impuls,

de exemplu, focurile de armă (formulare solicitată de EPA).

- Aceste adaptoare auriculare permit atenuarea în funcție de nivel. Înainte de utilizare, purtătorul trebuie să verifice dacă acestea funcționează corect. Dacă se detectează distorsiuni sau defecțiuni, utilizatorul trebuie să consulte recomandările producătorului privind întreținerea și înlocuirea bateriilor.
- Aceste adaptoare auriculare sunt prevăzute cu intrare audio electrică. Înainte de utilizare, purtătorul trebuie să verifice dacă acestea funcționează corect. Dacă se detectează distorsiuni sau defecțiuni, purtătorul trebuie să consulte recomandările producătorului.
- Această protecție pentru auz limitează semnalul audio de divertisment la 82 dB(A), percepțiiv efectiv de ureche.
- În Canada, utilizatorii de căști de protecție în combinație cu adaptoarele auriculare trebuie să consulte standardul CSA Z94.1 privind dispozitivele industriale de protecție pentru cap.
- Temperatura de lucru: de la 0°C (32 °F) până la 50 °C (122 °F)
- Temperatura de depozitare: de la -20 °C (-4 °F) până la 55 °C (131 °F)

#### APROBĂRI

Prin prezenta, 3M Svenska AB declară că dispozitivul de comunicare prin Bluetooth® respectă Directiva 2014/53/UE și alte directive corespunzătoare pentru îndeplinirea cerințelor pentru marcajul CE.

3M Svenska AB declară, de asemenea, că această cască tip EIP respectă Regulamentul (UE) 2016/425.

Legislația aplicabilă poate fi identificată prin consultarea Declarației de conformitate la adresa [www.3M.com/peltor/doc](http://www.3M.com/peltor/doc). Declarația de conformitate va indica dacă sunt, de asemenea, aplicabile alte aprobări tip. Când salvați Declarația de conformitate, localizați-vă codul de piesă. Codul de piesă al adaptoarelor auriculare poate fi găsit pe partea inferioară a uneia dintre calote. În imaginea de mai jos este ilustrat un exemplu.



O copie a declarației de conformitate și alte informații suplimentare impuse de directive se pot obține, de asemenea, contactând compania 3M din țara de achiziție. Pentru informații de contact, consultați ultimele pagini ale acestor instrucțiuni de utilizare. EIP este auditat anual de Institutul Finlandez pentru Medicina Muncii (Finnish Institute of Occupational Health), organism notificat nr. 0403, Topeliuksenkatu 41 b, FI-00250 Helsinki, Finlanda și aprobat tip de PZT GmbH, organism notificat nr. 1974, Bismarckstrasse 264 B, DE-26389, Wilhelmshaven, Germania. Produsul a fost testat și aprobat în conformitate cu standardele EN 352-1:2002, EN 352-3:2002, EN 352-4:2001/A1:2005, EN 352-6:2002, EN 352-8:2008.



NU eliminați produsul împreună cu deșeurile municipale nesortate! Simbolul coșului de gunoi cu roți tăiat indică faptul că toate EEE (Echipamentele electrice și electronice), bateriile și acumulatorii trebuie eliminate în conformitate cu legislația locală, prin intermediul sistemelor de returnare și colectare disponibile.

### ATENUAREA ÎN LABORATOR

Valoarea nominală a atenuării (SNR/NRR) a fost obținută cu dispozitivul oprit.

Standardul european EN 352

Cercetările sugerează că utilizatorii pot beneficia de mai puțină reducere a zgomotului decât este indicat prin valorile de atenuare de pe ambalaj, din cauza variațiilor la fixare, capacității de fixare și motivației utilizatorului. Consultați reglementările aplicabile, pentru informații despre ajustarea valorilor de pe etichete și despre atenuarea estimată. În plus, 3M recomandă insistent probarea protecțiilor auditive, pentru a verifica dacă se potrivesc.

### Explicarea tabelelor cu date privind atenuare (tabelul A)

#### Standardul european EN 352

- (A:1) Denumirea modelului
- (A:2) Frecvență (Hz)
- (A:3) Atenuare medie (dB)
- (A:4) Abatere standard (dB)
- (A:5) Valoare de protecție presupusă, VPP
- (A:6) Greutate (g)

H = Estimarea nivelului de protecție a auzului în cazul sunetelor de înaltă frecvență ( $f \geq 2.000$  Hz).

M = Estimarea nivelului de protecție a auzului în cazul sunetelor de frecvență medie ( $500 \text{ Hz} < f < 2.000$  Hz).

L = Estimarea nivelului de protecție a auzului în cazul sunetelor de joasă frecvență ( $f \leq 500$  Hz).

(E) Nivel criteriu

H = Nivel criteriu pentru zgomot de înaltă frecvență

M = Nivel criteriu pentru zgomot de frecvență medie

L = Nivel criteriu pentru zgomot de frecvență joasă

#### Standardul SUA ANSI S3.19-1974 (tabelul B)

3M recomandă probarea individuală a protecțiilor auditive, pentru a verifica dacă se potrivesc. Dacă se folosește NRR sau SNR pentru estimarea protecției tipice la locul de muncă, 3M recomandă ca valoarea de reducere a zgomotului să fie redusă cu 50 % sau în conformitate cu reglementările aplicabile.

(B:1) Frecvență (Hz)

(B:2) Atenuare medie (dB)

(B:3) Abatere standard (dB)

Nivelul de zgomot care intră în ureche atunci când protecția pentru auz este purtată în mod corespunzător este aproximat prin diferența dintre un nivel de zgomot ambiant ponderat A și valoarea NRR.

Exemplu

1. Nivelul de zgomot ambiant măsurat la ureche este de 92 dB(A).

2. NRR este de 32 de decibeli (dB).

3. Nivelul de zgomot care intră în ureche este aproximativ egal cu 60 dB(A).

### Standardul Australia/Noua Zeelandă AS/NZS 1270:2002 (tabelul C)

(C:1) Frecvență de testare

(C:2) Atenuare medie

(C:3) Abatere standard

(C:4) Abatere medie minus standard

### Explicarea Standardului european EN 352-6 privind nivelul de intrare audio electrică (tabelul D)

(D:1) Nivel semnal de intrare U (mV, RMS)

(D:2) Nivel de presiune sonoră medie (dB(A))

(D:3) Abatere standard presiune sonoră (dB)

(D:4) Nivel de semnal de intrare pentru care abaterea medie standard plus o unitate este egală cu 82 dB(A).

### Explicație pentru nivelurile de criteriu (tabelul E)

#### Standardul european EN 352-4

Nivelul criteriu reprezintă nivelul de presiune sonoră, în dB(A), al zgomotului ambiant care atinge 85 dB(A), percepuți efectiv la ureche, în timpul purtării protecțiilor pentru auz. În funcție de conținutul de frecvențe al zgomotului, sunt definite trei niveluri criteriu diferite.

H = nivel criteriu pentru zgomot de înaltă frecvență.

M = nivel criteriu pentru zgomot de frecvență medie.

L = nivel criteriu pentru zgomot de frecvență joasă.

### Explicarea tabelului privind dispozitivul de atașare pe căștile industriale de protecție (Tabelul F)

#### Standardul european EN 352-3

(F:1) Producătorul căștii

(F:2) Modelul căștii

(F:3) Dispozitiv de atașare pe cască

(F:4) Dimensiune pentru cap: S = mică, M = medie, L = mare

**NOTĂ:** Aceste adaptoare auriculare se montează și se utilizează numai cu căștile industriale de protecție enumerate în tabelul F. Aceste adaptoare auriculare au fost testate împreună cu următoarele căști industriale de protecție și pot oferi niveluri diferite de protecție în cazul în care se utilizează împreună cu alte tipuri de căști.

**NOTĂ:** La selectarea accesoriilor, precum protecția pentru auz montată pe echipamente de protecție pentru cap, vă rugăm să consultați eticheta de aprobare NIOSH sau serviciul tehnic 3M, pentru a afla configurațiile aprobate.

## COMPONENTE

- (G:1) Bandă pentru cap (PVC, oțel inoxidabil)
- (G:2) Dispozitive de prindere în două puncte (POM)
- (G:3) Pernuță pentru ureche (folie PVC, spumă PUR)
- (G:4) Microfon
- (G:5) Butonul On/Off/Mode (Pornit/Oprit/Mod)
- (G:6) Buton [+]
- (G:7) Buton [-]
- (G:8) Buton Bluetooth®
- (G:9) PTT intrare externă (modelele \*-111)
- (G:10) Mufă de intrare externă, FLX 2

## 1. INSTRUCȚIUNI DE FIXARE

### 1:1 Banda pentru cap

- (H:1) Glisați calotele în afară și înclinați partea superioară a calotei spre exterior, astfel încât cablul să se afle pe partea exterioară a benzii pentru cap.
- (H:2) Ajustați înălțimea calotelor, glisându-le în sus sau în jos în timp ce țineți banda pentru cap pe loc.
- (H:3) Banda pentru cap trebuie să fie poziționată pe creștetul capului.

### 1:2 Bandă pentru gât

- (J:1) Așezați calotele peste urechi.
- (J:2) Mențineți calotele în aceeași poziție, așezați banda pentru cap pe creștetul capului și fixați-o strâns pe poziție.
- (J:3) Banda pentru cap trebuie să fie poziționată în partea de sus a capului și trebuie să susțină greutatea căștilor.

### 1:3 Dispozitiv de atașare pe cască

- (K:1) Introduceți dispozitivul de atașare pe cască în fanta de pe cască și fixați-l în poziție.
- (K:2) Asigurați-vă de poziționarea cablului pe exteriorul benzii pentru cap.
- (K:3) Mod de lucru: Apăsăți tijele benzii pentru cap spre interior, până când auziți un clic pe ambele părți. Asigurați-vă că firele benzii pentru cap și calotele nu apasă pe marginea căștii rigide atunci când se află în modul de lucru, întrucât aceasta ar putea determina pierderea izolării acustice.
- (K:4) Mod de ventilație: Evitați poziționarea calotelor pe cască, deoarece acest lucru împiedică ventilația (K:5).

**NOTĂ:** Nu depozitați casca cu dispozitivul de atașare montat în modul de ventilație. Aceasta determină solicitarea dispozitivului de atașare pe cască.

**NOTĂ:** Când casca nu se află în uz, asigurați-vă că este activat modul de lucru pentru calote. Aceasta va reduce solicitarea dispozitivului de atașare pe cască.

### 1:4 Microfonul

- (M:1) (M:2) Pentru a menține performanța de anulare a zgomotului, microfonul pentru voce trebuie să fie poziționat foarte aproape de gură (3 mm).

### 1:5 Înlocuirea plăcii dispozitivului de atașare pe cască

Pentru o fixare corectă pe diferite căști industriale de protecție, este posibil să fie necesară înlocuirea plăcii dispozitivului de atașare pe cască. În tabelul F se găsește dispozitivul de atașare recomandat. Alte plăci pot fi procurate de la distribuitor. Este necesară o șurubelniță.  
(N:1) Slăbiți șurubul care fixează placa.  
(N:2) Înlocuiți placa, asigurați-vă că placa este orientată în direcția corectă și strângeți șurubul.

## 2. INSTRUCȚIUNI DE UTILIZARE

### 2:1 Înlocuirea bateriilor (fig. 1)

- 1–2. Scoateți capacele compartimentului de baterii și introduceți bateriile alcaline sau ACK053.
- 3: Polaritatea bateriilor trebuie să corespundă marcarului din compartimentul bateriilor. Nivelul redus al bateriilor este indicat de un mesaj vocal repetat: „low battery” (nivel redus baterie).
- 4–6. Atașați capacul și închideți capacul compartimentului.

**NOTĂ:** Folosiți doar încărcătorul USB FR09 3M™ PELTOR™ și adaptorul pentru perete USB FR08 3M™ PELTOR™ cu 3M™ PELTOR™ ACK053.

### 2:2 Timp de funcționare

Timp de funcționare aproximativ cu baterii alcaline AA noi și cu bateria ACK053 complet încărcată (1.900 mAh):

- În funcție de nivel: aprox. X ore
- În funcție de Bluetooth® și de nivel: aprox. 40 de ore

### NOTĂ:

În funcție de mediu, de temperatură și de baterie, timpul de funcționare poate varia.

### 2:3 Pornire/oprire (fig. 2)

Pentru a porni sau a opri căștile, apăsați și țineți apăsat timp de aproximativ 2 secunde butonul On/Off/Mode (Pornit/Oprit/Mod). Un mesaj vocal vă va confirma că unitatea a fost pornită sau oprită cu ajutorul mesajului vocal „power on” (pornit) sau „power off” (oprit).

**NOTĂ:** Căștile sunt oprite automat după patru ore de inactivitate. Acest fapt este indicat de mesajul vocal „automatic power off” (oprire automată).

### 2:4 Reglarea nivelului volumului sursei de sunet (fig. 3)

Pentru a regla nivelul volumului sursei de sunet, apăsați scurt (1 s) butonul [+ sau –]. Schimbați sursa sunetului activ, apăsând scurt (1 s) pe butonul On/Off/Mode (Pornit/Oprit/Mod). Sursa de sunet poate fi:

- Ascultare a sunetelor ambientale
- Transmisie
- Telefon
- Radio

## 2:5 Ascultarea sunetelor ambientale (microfoane dependente de nivel)

Ajută la protejarea auzului de niveluri posibil periculoase de zgomot. Zgomotul huruitor constant și alte zgomote potențial dăunătoare sunt reduse, dar dvs. puteți discuta normal și vă puteți face auzit în continuare.

Volumul de ascultare a sunetelor ambiante reglează funcționarea în funcție de nivel pentru zgomotul ambiant. Reglarea se poate face în 4 niveluri, plus modul oprit. Reglați volumul, apăsând butonul [+ ] sau [- ].

## 2:6 Comunicare față în față (Push-To-Listen, „apăsați pentru a asculta” – PTL) (fig. 4)

Funcția Push-To-Listen („apăsați pentru a asculta”) vă permite să ascultați instantaneu ce se aude în mediul înconjurător, prin întreruperea volumului audio Bluetooth® și activarea microfoanelor dependente de nivel. Apăsați de două ori scurt (1 s) pe butonul On/Off/Mode (Pornit/Oprit/Mod), pentru a activa Push-To-Listen („apăsați pentru a asculta”). Apăsați scurt pe orice buton, pentru a dezactiva funcția Push-To-Listen („apăsați pentru a asculta”).

## 2:7 Intrare externă (modelele \*FLX2)

Echipamentele externe se pot conecta prin intermediul cablurilor FLX2 cu un conector standard. Pentru informații despre cablarea căștilor dvs., vă rugăm să consultați fișa tehnică a produsului sau să contactați distribuitorul dvs.

## 2:8 PTT intrare externă (\*modelele FLX2)

Butonul PTT (Push-To-Talk, „apăsați pentru a vorbi”) (fig. 7) se utilizează pentru controlul manual al transmisiei radio pentru radiourile conectate la mufa de intrare externă.

## 2:9 Tehnologia Bluetooth® Multipoint\*\*

Această cască este compatibilă cu tehnologia Bluetooth® Multipoint. Utilizați tehnologia Bluetooth® Multipoint pentru a vă conecta casca la două dispozitive Bluetooth® în același timp. În funcție de tipul dispozitivelor Bluetooth® conectate și de activitățile lor curente, căștile controlează dispozitivele Bluetooth® în moduri diferite. Căștile ierarhizează și coordonează activitățile de la dispozitivele Bluetooth® conectate.

**NOTĂ:** Setarea implicită este Bluetooth® Single point, așadar trebuie să activați Bluetooth® Multipoint în modul de configurare a căștilor.

## 2:10 Asocierea unui dispozitiv Bluetooth® (fig. 2, fig. 5)

Prima dată când porniți căștile, acestea intră automat în modul de asociere. Un mesaj vocal va confirma, „Bluetooth® pairing on” (asociere Bluetooth® pornită). Modul de asociere poate fi accesat și din meniu (fig. 6). Acesta se poate utiliza pentru asocierea unui al doilea dispozitiv. Dacă a fost asociat un alt dispozitiv, puteți asocia și un al doilea dispozitiv apăsând lung pe butonul Bluetooth® când porniți căștile.

Consultați „Configurarea căștilor”.

Asigurați-vă că pe dispozitivul dvs. Bluetooth® este activată comunicarea Bluetooth®. Căutați și selectați „WS Pro Tac XPI” pe dispozitivul dvs. Bluetooth®. Un mesaj vocal va confirma atunci

când asocierea va fi finalizată, respectiv „pairing complete” (asociere finalizată) și „connected” (conectat).

**NOTĂ:** Puteți opri oricând procesul de asociere apăsând lung (2 s) pe butonul Bluetooth® (fig. 7).

**NOTĂ:** Doar unul dintre cele două dispozitive asociate poate funcționa ca radio bidirecțional.\*\* Căștile sunt compatibile cu PTT prin Bluetooth® numai dacă radioul bidirecțional este compatibil cu protocolul 3M™ PELTOR™ Push-To-Talk („apăsați pentru a vorbi”). Dacă aveți întrebări, adresați-vă distribuitorului dvs. local.

**NOTĂ:** Când un al treilea dispozitiv Bluetooth® este asociat cu succes, unul dintre dispozitivele asociate anterior este decuplat de la cască. Dacă unul dintre dispozitive este conectat, dispozitivul care nu este conectat este scos. În caz contrar, primul dispozitiv asociat este decuplat.

## 2:11 Reconectarea dispozitivelor Bluetooth®

În cazul în care căștile sunt pomite, acestea încearcă să se reconecteze la toate dispozitivele asociate timp de 5 minute. Mesajul vocal „connected” (conectat) va confirma conexiunea.

**NOTĂ:** În cazul pierderii legăturii, mesajul vocal va confirma „disconnected” (deconectat).

## 2:12 Funcția Bluetooth®

Bluetooth® este numele unui standard tehnic pentru transmitere wireless pe rază scurtă, cu o rază de funcționare de aproximativ 10 metri. Această cască se poate utiliza cu alte unități cu funcția Bluetooth® activată care sunt compatibile cu oricare dintre profilurile: cască (HSP), mâini libere (HFP) sau flux audio continuu (A2DP).

- Dacă se aude mesajul „no paired devices” (niciun dispozitiv asociat); niciun dispozitiv Bluetooth® nu este legat la cască.
- Dacă se aude mesajul „connecting Bluetooth®, connected” (se conectează prin Bluetooth®, conectat); un dispozitiv Bluetooth® este legat la cască și conectat.
- Dacă se aude mesajul „connecting Bluetooth®, connection failed” (se conectează prin Bluetooth®, conectare eșuată); un dispozitiv Bluetooth® este legat la cască, dar nu este conectat.

## 2:13 Răspunsul la un apel telefonic (fig. 7)

Când casca este conectată la un telefon prin tehnologia wireless Bluetooth® și primiți un apel, răspundeți apăsând scurt pe butonul Bluetooth® de pe calota dreaptă.

## 2:14 Respingerea unui apel (fig. 7)

Apăsați și țineți apăsat butonul Bluetooth® timp de 2 secunde, pentru a respinge un apel telefonic.

## 2:15 Reglarea volumului Bluetooth® (fig. 3)

Apăsați butoanele [+ ] sau [- ], pentru a regla volumul pe un dispozitiv asociat cu funcția Bluetooth® activă.

**2:16 Comutarea între telefon și căști (fig. 7)**

Când un apel este activ, este posibil să transferați sunetul la telefon, în loc să utilizați căștile, apăsând butonul Bluetooth® timp de 2 secunde. Pentru a prelua înapoi apelul la cască, apăsați încă o dată butonul Bluetooth® timp de 2 secunde.

**2:17 Încheierea unui apel telefonic (fig. 7)**

Pentru a încheia un apel telefonic în curs, apăsați scurt butonul Bluetooth®.

**2:18 Reapelare (fig. 7)**

Se poate reapele ultimul număr format pe un telefon conectat prin Bluetooth®. Apăsați și țineți apăsat butonul Bluetooth® timp de 2 secunde.

**2:19 Apelare vocală (fig. 7)**

Pentru a activa comanda vocală a ultimului dispozitiv asociat, apăsați scurt pe butonul Bluetooth®.

**3. CONFIGURAREA CĂȘTILOR (fig. 8)**

Setările se modifică din meniu. Apăsați și țineți apăsat butoanele [+] și [-] timp de aproximativ 2 secunde, pentru a accesa meniul. Pentru a parcurge meniul, apăsați scurt butonul On/Off/Mode (Pomit/Oprit/Mod). Treptele de meniu sunt prezentate mai jos. În fiecare etapă de meniu, se folosesc butoanele [+] și [-] pentru a modifica setarea și pentru a naviga prin setările disponibile. Un mesaj vocal confirmă fiecare treaptă de meniu. După zece secunde de inactivitate, meniul revine la modul pentru volum.

**3:1 Bluetooth® pairing (asocierea cu Bluetooth®) (fig. 6)**

Când mesajul vocal indică „Bluetooth® pairing” (asociere Bluetooth®), apăsați scurt (1 s) butonul [+], pentru a începe asocierea. Apăsați scurt (1 s) butonul Bluetooth®, pentru a opri asocierea. Un mesaj vocal va confirma „Bluetooth® pairing on” (asociere Bluetooth® pornită). Căutați și selectați „WS ProTac XPI” pe dispozitivul dvs. Bluetooth®. Când asocierea este finalizată, mesajul vocal „pairing complete” (asociere finalizată) și „connected” (conectat) va confirma. Apăsați scurt (1 s) butonul [-], pentru a opri asocierea. Mesajul vocal „pairing failed” (asociere nereușită) va confirma.

**3:2 VOX (transmisie comandată vocal)**

VOX permite transmisia automată atunci când nivelul de sunet la microfon este deasupra nivelului VOX. Acest lucru permite efectuarea transmisiei radio fără apăsarea butonului Bluetooth®. Există două setări: modul oprit (implicit) și modul pornit pentru activarea transmisiei operate vocal.

**3:3 Battery type (tipul bateriei)**

Tipul de baterie reglează indicația de avertizare de baterie descărcată pentru diverse tipuri de baterii. Este reglabil pentru două tipuri de baterii: reincărcabile și alcaline.

**3:4 Reset (revenire la setările din fabrică) (fig. 9)**

Pentru a confirma o revenire la setările din fabrică, țineți apăsat butonul [+] timp de 2 secunde.

**4. MODUL DE CONFIGURARE (fig. 10)**

Pentru a accesa modul de configurare, căștile trebuie să fie oprite. Apoi, pentru a porni căștile în modul de configurare, apăsați și țineți apăsat timp de aproximativ 2 secunde butonul On/Off/Mode (Pomit/Oprit/Mod) și butonul Bluetooth®. Apăsați și țineți apăsat butoanele [+] și [-] timp de aproximativ 2 secunde, pentru a accesa meniul extins. Pentru a naviga prin meniu, apăsați scurt pe butonul On/Off/Mode (Pomit/Oprit/Mod). Treptele de meniu sunt prezentate mai jos. La fiecare etapă de meniu, se folosesc butoanele [+] și [-] pentru a modifica setarea și pentru a naviga prin setările disponibile. Un mesaj vocal confirmă fiecare treaptă de meniu. După zece secunde de inactivitate, meniul revine la modul pentru volum.

**4:1 Bluetooth® pairing (asociere Bluetooth®)**

Când mesajul vocal indică „Bluetooth® pairing” (asociere Bluetooth®), apăsați scurt (1 s) butonul [+], pentru a începe asocierea. Apăsați scurt (1 s) butonul Bluetooth®, pentru a opri asocierea. Un mesaj vocal va confirma „Bluetooth® pairing on” (asociere Bluetooth® pornită). Căutați și selectați „WS ProTac XPI” pe dispozitivul dvs. Bluetooth®. Când asocierea este finalizată, mesajul vocal „pairing complete” (asociere finalizată) și „connected” (conectat) va confirma. Apăsați scurt (1 s) butonul [-], pentru a opri asocierea. Mesajul vocal „pairing failed” (asociere nereușită) va confirma.

**4:2 VOX (transmisie comandată vocal)**

VOX permite transmisia automată atunci când nivelul de sunet la microfon este deasupra nivelului VOX. Acest lucru permite efectuarea transmisiei radio fără apăsarea butonului Bluetooth®. Există două setări: modul oprit (implicit) și modul pornit pentru activarea transmisiei operate vocal.

**4:3 Battery type (tipul bateriei)**

Tipul de baterie reglează indicația de avertizare de baterie descărcată pentru diverse tipuri de baterii. Este reglabil pentru două tipuri de baterii: reincărcabile și alcaline.

**4:4 Reset (revenire la setările din fabrică) (fig. 9)**

Pentru a confirma o revenire la setările din fabrică, țineți apăsat butonul [+] timp de 2 secunde.

**4.5 VOX mode (modul VOX)**

Activați sau dezactivați funcția VOX.

**NOTĂ:** Când este dezactivată, aceasta nu va fi disponibilă în meniu.

**4:6 Automatic power off (oprirea automată)**

Oprirea automată reprezintă timpul scurs înainte de oprirea automată a căștii dacă nu se apasă pe niciun buton sau dacă nu se efectuează nicio transmisie. Există două setări: off (oprit) și 4 ore (implicit).

#### 4:7 Bluetooth® streaming (transmisie Bluetooth®)

Activați sau dezactivați funcția de transmisie. Dezactivat este setarea implicită.

#### 4:8 Bluetooth® Multipoint

Activați sau dezactivați funcția Multipoint. Dezactivat este setarea implicită.

#### 4:9 Microphone volume (volum microfon)

Creșteți sau scădeți amplificarea microfonului.

#### 4:10 Butonul On/Off/Mode (Pornit/Oprit/Mod) cu LED

Butonul On/Off/Mode (Pornit/Oprit/Mod) este iluminat de o diodă electroluminiscentă (LED), care arată că sunt pornite căștile.

## 5. CURĂȚARE ȘI ÎNTREȚINERE

Utilizați o lavetă umezită cu apă caldă și săpun pentru a curăța carcasa exterioară, banda pentru cap și pernuțele pentru urechi.

#### NOTĂ: NU introduceți în apă protecția pentru auz.

Dacă protecția pentru auz se umezește de la ploaie sau de la transpirație, rotiți adaptoarele auriculare spre exterior, înlăturați pernuțele de urechi și căptușelile din spumă, apoi lăsați-le să se usuce înainte de reasamblare. Adaptoarele auriculare și căptușelile din spumă se pot deteriora în cursul utilizării și trebuie examinate la intervale regulate, pentru a vedea dacă există fisuri sau alte deteriorări. În cazul utilizării regulate, 3M recomandă înlocuirea căptușelilor din spumă și a pernuțelor de urechi cel puțin de două ori pe an, pentru a menține o atenueare, o igienă și un confort constante. Dacă o pernuță pentru urechi s-a deteriorat, aceasta trebuie înlocuită. Consultați „**Piese de schimb/accesorii**” de mai jos.

#### ÎNDEPĂRTAREA ȘI ÎNLOCUIREA PERNUȚELOR DE URECHI

L:1 Pentru a scoate pernuța pentru urechi, introduceți degetele sub marginea interioară a pernuței și trageți direct în afară cu fermitate.

L:2 Îndepărtați căptușeala existentă și introduceți o nouă căptușeală din spumă.

L:3 Montați o parte a pernuței pentru urechi în canalul cupei, apoi apăsați pe partea opusă, până când pernuța se fixează pe poziție cu un clic.

#### CONDIȚII DE UTILIZARE ȘI DE DEPOZITARE

Scoateți bateriile înainte de depozitarea produsului.

Nu depozitați protecția pentru auz la temperaturi de peste 55 °C (131 °F), de exemplu pe bordul vehiculului, pe raftul din spatele banchetei sau pe un pervaz sau la temperaturi sub -20 °C (-4 °F). Nu utilizați protecția pentru auz la temperaturi de peste 50 °C (122 °F) sau de sub 0 °C (32 °F).

## 6. PIESE DE SCHIMB/ACCESORII

#### 3M™ PELTOR™ HY83, Set pentru igienă

Set înlocuibil pentru igienă. Înlocuiți-l de cel puțin două ori pe an, pentru a asigura atenueare, igienă și confort constante.

#### 3M™ PELTOR™ HY80A, Set pentru igienă cu gel

Spumă extrem de moale, pentru un confort îmbunătățit și adeziv pentru temperaturi înalte, adecvat pentru medii mai dificile și cu temperaturi mai ridicate.

#### 3M™ PELTOR™ HY100A, Protecții de unică folosință

O protecție de unică folosință care este ușor de fixat pe pernuțele pentru urechi.

#### 3M™ PELTOR™ HYM1000, Protecție pentru microfon

Bandă rezistentă la umezeală și la vânt, care protejează microfonul pentru voce.

#### 3M™ PELTOR™ ACK053, Set de baterii reîncărcabile

Pachet de acumulatori NiMH, 1.900 mAh 2,4 V Temperatură de funcționare: de la 0 °C (32 °F) până la 50 °C (122 °F)

#### 3M™ PELTOR™ FR09, Încărcător de baterii

Încărcător pentru PELTOR ACK053.

#### 3M™ PELTOR™ FR08, Sursă de alimentare

Sursă de alimentare pentru PELTOR FR09.

#### 3M™ PELTOR™ M171/2, Apărătoare de vânt pentru microfoanele MT73

Protecție eficientă împotriva zgomotului vântului. Prolungește durata de viață și protejează microfonul pentru voce. O singură bucată per pachet.

#### 3M™ PELTOR™ 1180 SV, Capac baterie

Capacul bateriei se folosește pentru baterii de 1,5 V tip LR6 (AA).

#### 3M™ PELTOR™ M60/2, Apărătoare de vânt pentru microfoanele de fond

Apărătoare de vânt pentru microfoane.

#### 3M™ PELTOR™ FLX2, Cablu pentru accesorii

Vă rugăm să contactați distribuitorul 3M PELTOR.

## INFORMAȚII FCC ȘI IC

Acest dispozitiv este în conformitate cu partea a 15-a din Regulile FCC și Specificațiile standard Industry Canada pentru unde radio, scutite de licență. Utilizarea face obiectul următoarelor două condiții: (1) Acest dispozitiv nu trebuie să provoace interferențe dăunătoare și (2) acest dispozitiv trebuie să accepte orice interferențe primite, inclusiv interferențe care ar putea să cauzeze o funcționare nedorită.

Acest dispozitiv portabil și antena sa respectă limitele de expunere FCC/IC RF pentru expunere generală a populației/expunere necontrolată. Antena folosită pentru acest dispozitiv nu trebuie să fie colocată și nu trebuie să funcționeze împreună cu nicio altă antenă și cu niciun alt transmisiator. Schimbările sau modificările care au fost aduse echipamentului și care nu au fost aprobate în mod expres de partea responsabilă cu respectarea normelor pot anula dreptul utilizatorului de a utiliza echipamentul.

**NOTĂ:** Acest dispozitiv a fost testat și s-a constatat că respectă limitele pentru un dispozitiv digital din Clasa B, în conformitate cu partea a 15-a din Regulile FCC. Aceste limite sunt concepute pentru a oferi protecție rezonabilă împotriva interferențelor dăunătoare în cazul unei instalări rezidențiale. Acest dispozitiv generează, utilizează și poate emite energie pe frecvențe radio, iar dacă nu este instalat și utilizat în conformitate cu instrucțiunile, poate provoca interferențe dăunătoare comunicațiilor radio. Cu toate acestea, nu există nicio garanție că interferențele nu vor apărea într-o anumită situație de instalare. Dacă acest dispozitiv provoacă într-adevăr interferențe dăunătoare, care pot fi identificate prin pornirea și oprirea dispozitivului, utilizatorul este sfătuit să încerce să corecteze interferențele printr-una sau mai multe dintre următoarele măsuri:

- Reorientarea sau re poziționarea antenei de recepție.
- Mărirea distanței de separare dintre cele două dispozitive care interferează.
- Consultarea asistenței tehnice 3M.

**NOTĂ:** Schimbările sau modificările neaprobate în mod expres de producător pot anula dreptul utilizatorului de a utiliza echipamentul.

CAN ICES-3 (B)/NMB-3(B)

## GARANȚIA ȘI LIMITAREA RĂSPUNDERII

**NOTĂ:** Următoarele prevederi nu sunt valabile în Australia și în Noua Zeelandă. Consumatorii trebuie să se bazeze pe drepturile legale pe care le dețin.

**GARANȚIE:** În cazul în care orice produs al Diviziei de siguranță individuală 3M prezintă defecțiuni de material, de fabricație sau nu este conform cu nicio garanție expresă pentru o anumită întrebuințare, singura obligație a 3M și despăgubirea exclusivă la care aveți dreptul va fi, la latitudinea 3M, aceea de a repara, de a înlocui sau de a returna prețul de achiziție al pieselor sau produselor dacă anunțați la timp apariția problemei și dovedeți că produsul a

fost depozitat, întreținut și folosit în conformitate cu instrucțiunile scrise ale 3M. CU EXCEPȚIA SITUAȚIILOR ÎN CARE ESTE INTERZIS PRIN LEGE, ACEASTĂ GARANȚIE ESTE EXCLUSIVĂ ȘI ÎNLOCUIEȘTE ORICE GARANȚIE EXPLICITĂ SAU IMPLICITĂ DE VANDABILITATE SAU DE ADECVARE PENTRU UN ANUMIT SCOP SAU ALTĂ GARANȚIE DE CALITATE SAU PE CELE CARE REZULTĂ DIN DERULAREA NORMALĂ A ACTIVITĂȚII COMERCIALE, DIN PRACTICI OBȘNUITE SAU DIN UTILIZARE COMERCIALĂ, CU EXCEPȚIA TITLULUI ȘI ÎMPOTRIVA ÎNCĂLCĂRII DREPTURILOR ASIGURATE DE BREVETE. 3M nu are nicio obligație prin această garanție pentru niciun produs care se defectează din cauză că este depozitat, manipulat sau întreținut necorespunzător sau inadecvat; din cauza nerespectării instrucțiunilor pentru produse; sau din cauza modificării sau deteriorării acestuia din greșeală, din neglijență sau prin utilizare necorespunzătoare.

**LIMITAREA RĂSPUNDERII: CU EXCEPȚIA SITUAȚIILOR ÎN CARE SE INTERZICE PRIN LEGE, 3M NU ESTE SUB NICIO FORMĂ RĂSPUNZĂTOARE PENTRU DAUNE SAU PIERDERI DIRECTE, INDIRECTE, SPECIALE, ACCIDENTALE SAU PE CALE DE CONSECINȚĂ (INCLUSIV PROFITURI PIERDUTE) CARE REZULTĂ ÎN LEGĂTURĂ CU ACEST PRODUS, INDIFERENT DE TEMEIUL JURIDIC INVOCAT. REMEDIERILE INDICATE ÎN ACEST DOCUMENT SUNT EXCLUSIVE.**

**NICIO MODIFICARE:** Modificările asupra acestui dispozitiv se efectuează numai cu acordul scris al companiei 3M. Modificările neautorizate pot anula garanția și autoritatea utilizatorului de a utiliza dispozitivul.

Pentru a elimina bateriile în mod corect, procedați conform regulilor locale de eliminare a deșeurilor solide. Se solicită ca bateriile reincărcabile să fie reciclate conform legilor locale, ale statului/provinciei și naționale. Pentru a recicla/elimina bateriile în mod corect, procedați conform reglementărilor locale de eliminare a deșeurilor solide. În plus, în Statele Unite și Canada, compania 3M s-a asociat cu Call2Recycle (RBRC), pentru a vă oferi servicii de reciclare și pentru a se asigura că acumulatorii din produsele noastre sunt reciclați în mod corespunzător. Pentru asistență în utilizarea acestui serviciu, apelați linia telefonică de asistență pentru reciclarea bateriilor Call2Recycle: 1-800-8-BATTERY (1-800-822-8837) sau consultați manualul online pentru reciclarea bateriilor Call2Recycle: [www.call2recycle.org](http://www.call2recycle.org).





### 3M™ PELTOR™ WS™ ProTac XPI Headset MT15H7\*WS6\*

#### UVOD

Čestitke i hvala vam na izboru 3M™ PELTOR™ štitnika za uši!

3M™ PELTOR™ WS™ ProTac XPI štitnici za uši imaju ugrađenu Bluetooth® tehnologiju i funkciju slušanja zvuka u okruženju u zavisnosti od nivoa zvuka. Dobro došli u sledeću generaciju zaštitne komunikacije.

#### VAŽNO

Pročitajte i pridržavajte se svih bezbednosnih informacija iz ovog uputstva pre korišćenja. Sačuvajte ovo uputstvo za buduću upotrebu. Za dodatne informacije i pitanja obratite se 3M tehničkom servisu (informacije za kontakt su navedene na poslednjoj strani).

#### NAMENA

Ove 3M™ PELTOR™ slušalice namenjene su da pruže radnicima zaštitu od nivoa buke koji su opasni po sluh uz istovremeno omogućavanje komunikacije putem ugrađene Bluetooth® tehnologije ili drugih audio-uređaja i slušanja zvukova iz okruženja preko mikrofona za spoljni zvuk. Očekuje se da svi korisnici pročitaju i razumeju korisničko uputstvo i da budu upoznati sa korišćenjem ovog uređaja.



## UPOZORENJE

Ovaj štitnik za uši omogućava smanjenje uticaja opasne buke i drugih snažnih zvukova. Nepravilna upotreba ili nekorišćenje štitnika za uši pri izlaganju opasnom nivou buke dovodi do oštećenja ili gubitka sluha. Informacije o pravilnom korišćenju potražite od nadzornika, u korisničkom uputstvu ili pozovite 3M tehnički servis. Ako su vam uši zaglušene ili čujete zvonjavu ili zujanje tokom ili posle izlaganja buci (uključujući i pucnjeve iz vatrenog oružja) ili ako smatrate da imate problem sa sluhom iz ma kog razloga, odmah napustite bučno okruženje i obratite se zdravstvenom radniku i/ili nadzorniku.

**Ako se ne budete pridržavali ovih uputstava, to može imati za posledicu tešku telesnu povredu ili smrt:**

a. Slušanje audio-komunikacija može da smanji situacionu svesnost i sposobnost da čujete signale upozorenja. Budite na oprezu i pažljivi i podesite jačinu zvuka na najniži prihvatljivi nivo. Čujnost signala upozorenja na nekom specifičnom radnom mestu može da bude umanjena zbog korišćenja uređaja za zabavu.

b. Da biste smanjili rizik od paljenja i eksplozije, ne koristite proizvod u potencijalno eksplozivnoj atmosferi.

**Ako se ne budete pridržavali ovih uputstava to može umanjiti obezbedenu zaštitu koju pruža naušnik i imati za posledicu gubitak sluha:**

a. Istraživanje navodi da korisnici mogu iskusiti manji nivo prigušivanja buke u odnosu na naznačenu vrednost nivoa

prigušivanja buke na pakovanju zbog razlika u prikladnosti, veštini uklaapanja i motivaciji korisnika. Pogledajte važeće propise za smernice o prilagođavanju vrednosti oznake i proceni nivoa prigušivanja buke. Pored toga, 3M izričito preporučuje testiranje prikladnosti štitnika za uši.

b. 3M izričito preporučuje individualno testiranje zaštite sluha. Ako se NRR ili SNR koristi za vrednost tipične zaštite na radnom mestu, 3M preporučuje da nivo prigušivanja buke bude umanjen za 50% ili u skladu sa važećim propisima.

c. Vodite računa da se štitnik za uši propisno izabere, uklopi, prilagodi i održava. Nepravilno naleganje uređaja će umanjiti efikasnost prigušivanja buke. Pogledajte priloženo uputstvo za pravilno postavljanje.

d. Pregledajte štitnik za uši pre svakog korišćenja. Ako je štitnik za uši oštećen, izaberite drugi ili izbegavajte bučno okruženje.

e. Kada je neophodno koristiti dodatnu ličnu zaštitnu opremu (npr. zaštitne naočare, respiratore itd.) izaberite one koji su fleksibilni i niskoprofilnih površina oko slepoočnica ili sa kaiševima koji će minimalno narušavati prijanjanje jastuka naušnika. Sklonite kosu sa ušiju i skinite sve druge nepotrebne stvari (npr. kape, nakit, slušalice, higijenske poklopce itd.) koji bi mogli da smetaju prijanjanju jastuka naušnika i smanje kapacitet zaštite naušnika.

f. Nemojte savijati niti menjati oblik trake za glavu ili trake za vrat i uverite se da postoji adekvatna jačina koja će držati naušnike sigurno na mestu.

g. Naušnici, a naročito jastuci, mogu da se istroše usled korišćenja i zato ih treba često proveravati da bi se na vreme uočile naprsline ili propuštanja. Pri redovnom korišćenju, menjajte jastuke za uši i obloge od pene bar dva puta godišnje da bi se očuvalo ujednačeno prigušivanje, higijena i udobnost.

h. Izlaz iz električnog audio-kola ovog štitnika za uši može da prekorači dnevno ograničenje za nivo zvuka. Podesite jačinu zvuka na najniži prihvatljivi nivo.

i. Ako ne budete poštovali prethodne zahteve, ozbiljno ćete umanjiti zaštitu koju pružaju naušnici.

Izjave o bezbednosti EN 352:

Izlaz iz kola zavisnosti od nivoa ovog štitnika za uši može da prekorači nivo spoljnog zvuka.

- Postavljanje higijenskih poklopaca na jastuke može da utiče na akustične radne karakteristike naušnika.

- Radne karakteristike mogu opadati tokom korišćenja baterija. Karakterističan period očekivanog neprekidnog korišćenja baterije naušnika iznosi oko 40 časova.

- Određene hemikalije mogu da oštete ovaj proizvod. Dodatne informacije bi trebalo potražiti od proizvođača.

- Ovi naušnici montirani na šlem su velike veličine.

Naušnici montirani na šlem koji su usaglašeni sa standardom EN 352-3 mogu biti „srednje veličine“, „male veličine“ ili „velike veličine“. Naušnici montirani na šlem „srednje veličine“ će odgovarati većini korisnika. Naušnici montirani na šlem „male veličine“ ili „velike veličine“ napravljeni su za korisnike kojima ne odgovaraju naušnici montirani na šlem „srednje veličine“.

**OPREZ:**

- Rizik od eksplozije ako se baterija zameni neodgovarajućom. Pogledajte odeljak „**Rezervni delovi / dodatna oprema**“.
- Ne punite baterije pri temperaturama višim od 40 °C (104 °F).
- Koristite samo 3M™ PELTOR™ USB punjač FR09 i USB zidni adapter FR08 sa pakovanjem punjivih baterija ACK053.
- Kada se koriste baterije, postoji opasnost od požara i opekotina. Nemojte ih otvarati, lomiti, izlagati temperaturama iznad 55 °C (131 °F) ili paliti.
- Nemojte mešati alkalne, standardne i punjive baterije.
- U bučnim okruženjima u kojima prevladava frekvencija niža od 500 Hz treba primeniti C-ponderisani nivo buke u okruženju.
- Uvek upotrebljavajte 3M zamenske delove namenjene isključivo ovom proizvodu. Upotreba neovlašćenih zamenskih delova može smanjiti zaštitu koju ovaj proizvod pruža.

**NAPOMENA**

- Ako se nosi u skladu sa korisničkim uputstvom, ova zaštita za sluh pomaže u smanjenju izloženosti neprekidnoj buci, kao što je buka industrijskih postrojenja, vozila i vazduhoplova, kao i jakoj impulsnoj buci, poput pucnja iz vatrenog oružja. Teško je proceniti potrebnu i/ili stvarnu zaštitu sluha prilikom izlaganja impulsnoj buci. Na učinak pri izlaganju buci koju pravi vatreno oružje utiču tip oružja, broj ispaljenih metaka, pravilan izbor, naleganje i korišćenje zaštite za sluh, pravilno održavanje zaštite za sluh i drugi faktori. Da biste saznali više o zaštiti sluha od impulsne buke, posetite [www.3M.com/hearing](http://www.3M.com/hearing).
- Iako se štitioci za uši preporučuju za zaštitu od štetnih efekata impulsne buke, stepen prigušenja buke (NRR) se zasniva na prigušivanju neprekidne buke i ne mora biti precizan pokazatelj zaštite koji se može postići u slučaju impulsne buke kao što je pucanj iz vatrenog oružja (neophodno navesti po zahtevima EPA standarda).
- Ovaj naušnik prigušuje buku zavisno od intenziteta. Korisnik bi trebalo da pre upotrebe proveri da li uređaj ispravno radi. U slučaju da korisnik otkrije izobličenje ili kvar, trebalo bi da potraži savet od proizvođača u vezi sa održavanjem i zamenom baterije.
- Ovaj naušnik poseduje električni audio-ulaz. Korisnik bi trebalo da pre upotrebe proveri da li uređaj ispravno radi. U slučaju da korisnik otkrije neko izobličenje ili kvar, treba potražiti savet proizvođača.
- Ovaj štitićnik za uši ograničava audio-signal iz uređaja za zabavu na efektivno 82 dBA u uhu.
- Korisnici u Kanadi koji nose kacige sa naušnicama moraju da se pridržavaju standarda CSA Z94.1 o nošenju zaštitne opreme za glavu u industrijskim objektima.
- Opseg temperature za rad: od 0 °C (32 °F) do 50 °C (122 °F)
- Opseg temperature za skladištenje: od -20 °C (-4 °F) do 55 °C (131 °F)

**ODOBRENJA**

Ovim putem 3M Svenska AB izjavljuje da je Bluetooth® komunikacija usaglašena sa Direktivom 2014/53/EU i drugim odgovarajućim direktivama kako bi se ispunili zahtevi za dobijanje oznake CE.

3M Svenska AB izjavljuje i da su slušalice tipa PPE usaglašene sa propisom (EU) 2016/425.

Važeći zakon može se odrediti pregledom izjave o usaglašenosti (DoC) na [www.3M.com/peltor/doc](http://www.3M.com/peltor/doc). Izjava o usaglašenosti će navesti i da li važe još neka odobrenja za tip. Nađite broj dela kad preuzimate izjavu o usaglašenosti. Broj dela naušnika se nalazi na dnu jedne naušnice. Primer je dat na slici ispod.

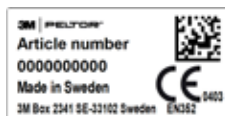

Da biste dobili primerak izjave o usaglašenosti i dodatne informacije o zahtevima direktiva, možete se takođe obratiti predstavništvu preduzeća 3M u zemlji u kojoj ste kupili proizvod. Informacije za kontakt potražite na poslednjim stranama ovog korisničkog uputstva. Ovaj proizvod lične zaštitne opreme na godišnjem nivou ispituje Finski institut za medicinu rada (Finnish Institute of Occupational Health), ovlašćeno telo br. 0403, Topeliuksenkatu 41 b, FI-00250 Helsinki, Finska, a odobrava ga PZT GmbH, ovlašćeno telo br. 1974, Bismarckstrasse 264 B, DE-26389, Wilhelmshaven, Nemačka. Proizvod je testiran i odobren u skladu sa standardima EN 352-1:2002, EN 352-3:2002, EN 352-4:2001/A1:2005, EN 352-6:2002, EN 352-8:2008.



NE odlažite proizvod kao nesortirani komunalni otpad! Precrtani simbol kante sa točkovima označava da se sva električna i elektronska oprema, baterije i akumulatori moraju odlagati u skladu s lokalnim zakonima uz korišćenje dostupnih sistema za vraćanje i prikupljanje otpada.

**PRIGUŠIVANJE U LABORATORIJSKIM USLOVIMA**

Stepen prigušivanja buke (SNR/NRR) dobijen je sa isključenim uređajem.

Evropski standard EN 352

Istraživanje navodi da korisnici mogu iskusiti manji nivo prigušivanja buke u odnosu na naznačenu vrednost nivoa prigušivanja buke na pakovanju zbog razlika u naleganju, veštini postavljanja i motivaciji korisnika. Pogledajte važeće propise za smernice o prilagodavanju vrednosti oznake i proceni nivoa prigušivanja buke. Pored toga, 3M izričito preporučuje testiranje naleganja štitićnika za uši.

### Objašnjenje tabele sa podacima o prigušivanju buke (tabela A)

#### Evropski standard EN 352

- (A:1) Oznaka modela  
 (A:2) Frekvencija (Hz)  
 (A:3) Srednja vrednost prigušivanja buke (dB)  
 (A:4) Standardno odstupanje (dB)  
 (A:5) Pretpostavljena vrednost zaštite, APV  
 (A:6) Težina (gr)

H = Procena zaštite sluha od zvukova visoke frekvencije ( $f \geq 2.000$  Hz).

M = Procena zaštite sluha od zvukova srednje frekvencije ( $500 \text{ Hz} < f < 2.000$  Hz).

L = Procena zaštite sluha od zvukova niske frekvencije ( $f \leq 500$  Hz).

(E) Merilo nivoa

H = Merilo nivoa za visokofrekventnu buku

M = Merilo nivoa za srednjefrekventnu buku

L = Merilo nivoa za niskofrekventnu buku

#### USA Standard ANSI S3.19-1974 (tabela B)

3M izričito preporučuje individualno testiranje zaštite sluha. Ako se NRR ili SNR koristi za procenu tipične zaštite na radnom mestu, 3M preporučuje da nivo prigušivanja buke bude umanjen za 50% ili u skladu sa važećim propisima.

- (B:1) Frekvencija (Hz)  
 (B:2) Srednja vrednost prigušivanja buke (dB)  
 (B:3) Standardno odstupanje (dB)

Približna srednja vrednost nivoa buke koji dopire do ušiju korisnika kada se štitnik za uši propisno nosi, izračunava se kao razlika A-ponderisanog nivoa buke u okruženju i vrednosti NRR (Stepen prigušenja buke).

Primer

1. Nivo buke u okruženju izmeren kod ušiju iznosi 92 dB(A).
2. NRR iznosi 32 decibela (dB).
3. Nivo buke koji dopire do ušiju je približno jednak 60 dB(A).

#### Australijski/Novozelandski standard AS/NZS 1270:2002 (tabela C)

- (C:1) Testirane frekvencije  
 (C:2) Srednja vrednost prigušivanja buke  
 (C:3) Standardno odstupanje  
 (C:4) Razlika srednje vrednosti i standardnog odstupanja

### Objašnjenje nivoa za električni audio-ulaz (tabela D) evropski standard EN 352-6

- (D:1) Nivo ulaznog signala U (mV, efektivna vrednost)  
 (D:2) Srednji nivo zvučnog pritiska (dB(A))  
 (D:3) Standardno odstupanje zvučnog pritiska (dB)  
 (D:4) Nivo ulaznog signala za koji je srednja vrednost uvećana za jedno standardno odstupanje iznosi 82 dB(A).

### Objašnjenje kritičnih nivoa (tabela E)

#### Evropski standard EN 352-4

Kritični nivo zvuka predstavlja nivo zvuka buke u okruženju, izražen u dB(A), koji prouzrokuje jačinu od 85 dB(A) stvarnog zvuka koji se emituje u uho dok se koriste štitnici za uši. Tri različita kritična nivoa se definišu u vezi sa frekvencijom buke.

H = kritični nivo za visokofrekventnu buku.

M = merilo nivoa za srednjefrekventnu buku.

L = merilo nivoa za niskofrekventnu buku.

### Objašnjenje držača za industrijski zaštitni šlem (tabela F)

#### Evropski standard EN 352-3

- (F:1) Proizvođač šlema  
 (F:2) Model šlema  
 (F:3) Držač za šlem  
 (F:4) Veličina glave: S = mala, M = srednja, L = velika

**NAPOMENA:** Ovi naušnici se postavljaju i koriste samo na industrijskim zaštitnim šlemovima koji su navedeni u tabeli F. Ovi naušnici su testirani u kombinaciji sa sledećim industrijskim zaštitnim šlemovima i mogu da pruže različite nivoove zaštite ako se postave na različite zaštitne šlemeve.

**NAPOMENA:** Prilikom odabira dodatne opreme, kao što su štitnici za uši postavljeni na zaštitni šlem, pogledajte NIOSH oznaku odobrenja ili se obratite tehničkom servisu preduzeća 3M za odobrene konfiguracije.

### KOMPONENTE

- (G:1) Traka za glavu (PVC, nerđajući čelik)  
 (G:2) Stezači u dve tačke (POM)  
 (G:3) Jastuk za uši (PVC folija, PUR pena)  
 (G:4) Mikrofon za govor  
 (G:5) Dugme On/Off/Mode (Uključi/isključi/režim)  
 (G:6) Dugme [+]  
 (G:7) Dugme [-]  
 (G:8) Dugme Bluetooth®  
 (G:9) Spoljni ulaz PTT (modeli \*-111)  
 (G:10) Spoljni ulazni priključak, FLX 2

## 1. UPUTSTVA ZA POSTAVLJANJE

### 1:1 Traka za glavu

- (H:1) Izvucite školjke i iskrenite gornji deo školjke prema spolja, jer kabl mora biti sa spoljne strane trake za glavu.  
 (H:2) Prilagodite visinu školjki povlačenjem nagore ili nadole uz istovremeno držanje trake za glavu.  
 (H:3) Traka za glavu treba da bude postavljena preko vrha glave.

### 1:2 Traka za vrat

- (J:1) Postavite školjke na mesto, tako da budu iznad ušiju.  
 (J:2) Držeći školjke na mestu, postavite traku za glavu na vrh glave i dobro je fiksirajte.  
 (J:3) Traka za glavu treba da bude postavljena preko vrha glave i da služi kao potpora za zaštitne slušalice.

### 1:3 Držač za šlem

(K:1) Držač za šlem ugradite u prorez na šlemu i blokirajte ga na tom mestu.

(K:2) Vodite računa da kabl bude sa spoljne strane trake za glavu.

(K:3) Radni režim: Pritisnite žice trake za glavu ka unutra dok obe strane ne kliknu. Osigurajte da školjke i žice trake za glavu u radnom režimu ne pritisakaju ivicu šlema, jer to može dovesti do propuštanja buke.

(K:4) Režim za ventilaciju: Nemojte da stavljate školjke uz šlem jer to onemogućava ventilaciju (K:5).

**NAPOMENA:** Nemojte da odlažete šlem sa držačem za šlem dok su u režimu ventilacije. To stvara pritisak na držač za šlem.

**NAPOMENA:** Školjke moraju biti u radnom režimu kada se šlem ne koristi. Tako ćete smanjiti pritisak na držač za šlem.

### 1:4 Mikrofon

(M:1) (M:2) Za održavanje poništavanja buke, mikrofon za govor treba da bude veoma blizu usta (3 mm).

### 1:5 Zamena ploče držača za šlem

Ploča držača za šlem možda treba da se zameni da bi bila adekvatna za različite industrijske zaštitne šlemove.

Pronađite preporučeni držač u tabeli F. Druge ploče se mogu dobiti od distributera. Neophodan je odvijač.

(N:1) Odvrnite vijak kojim je pričvršćena ploča.

(N:2) Zamenite ploču vodeći računa da ploča bude okrenuta na odgovarajuću stranu i zavrnite vijak.

## 2. UPUTSTVA ZA RAD

### 2:1 Zamena baterija (sl. 1)

1-2: Skinite poklopac odeljka za bateriju i stavite alkalne baterije ili ACK053.

3: Polaritet baterija mora da se poklapa sa oznakama na odeljku za bateriju. Nizak nivo baterije biće označen glasovnom porukom koja se ponavlja „low battery“ (nizak nivo baterije).

4-6: Zakačite poklopac odeljka i zatvorite ga.

**NAPOMENA:** Koristite samo 3M™ PELTOR™ USB punjač FR09 i 3M™ PELTOR™ USB zidni adapter FR08 sa 3M™ PELTOR™ ACK053.

### 2:2 Vreme rada

Približno vreme rada novih AA alkalnih baterija i punih ACK053 baterija (1.900 mAh):

- Zavisno od nivoa: pribl. X sati
- Bluetooth® i zavisno od nivoa: pribl. 40 sati

### NAPOMENA:

Vreme rada varira i zavisi od okruženja, temperature i baterija.

### 2:3 Comunicare față în față (Push-To-Listen, „apăsati pentru a asculta” – PTL) (sl. 2)

Pritisnite dugme On/Off/Mode i zadržite ga približno dve sekunde kako biste uključili/isključili slušalice. Glasovna poruka „Power on“ (Uključeno) ili „Power off“ (Isključeno) će potvrditi da je uređaj uključen ili isključen.

**NAPOMENA:** Slušalice se automatski isključuju nakon četiri sata neaktivnosti. To će označiti glasovna poruka „Automatic power off“ (Automatsko isključivanje).

### 2:4 Podešavanje nivoa jačine izvora zvuka (sl. 3)

Da biste podesili jačinu izvora zvuka, kratko pritisnite (1 s) dugme [+] ili [-]. Promenite aktivni izvor zvuka kratkim pritiskom (1 s) na dugme On/Off/Mode.

Izvor zvuka može da bude:

- Ambijentalno slušanje
- Striming
- Telefon
- Radio

### 2:5 Ambijentalno slušanje (mikrofoni zavisni od nivoa)

Pomaže da vam se sluh zaštiti od potencijalno štetnog nivoa buke. Stalna tutnjava i druga potencijalno štetna buka se smanjuje, ali i dalje možete da normalno razgovarate.

Jačina zvuka za ambijentalno slušanje služi za podešavanje nivoa zvuka funkcije za slušanje zvuka u okruženju. Postoje 4 nivoa podešavanja i isključen režim. Pomoću dugmadi [+] i [-] možete podešavati jačinu zvuka.

### 2:6 Komunikacija licem u lice („Push-To-Listen“, PTL) (sl. 4)

Funkcija „pritisni za slušanje“ omogućava da odmah čujete zvuk iz okruženja isključivanjem Bluetooth® zvuka i aktiviranjem mikrofona zavisnih od nivoa. Dvaput kratko pritisnite (1 s) dugme On/Off/Mode da biste aktivirali funkciju „pritisni za slušanje“. Kratko pritisnite neko dugme da biste isključili funkciju „pritisni za slušanje“.

### 2:7 Spoljašnji ulaz (\*FLX2 modeli)

Eksterna oprema se povezuje preko FLX2 kablova sa standardnim konektorom. Informacije o žicama za vaše slušalice potražite na listu sa podacima o proizvodu ili se obratite distributeru.

### 2:8 Spoljni ulaz PTT (\*FLX2 modeli)

Dugme za govor (PTT – Push-To-Talk) (sl. 7) služi za ručno podešavanje radio-prenosa za radio-uređaje povezane preko spoljnog ulaza.

### 2:9 Tehnologija Bluetooth® Multipoint\*\*

Ove slušalice podržavaju tehnologiju Bluetooth® Multipoint. Koristite tehnologiju Bluetooth® Multipoint za povezivanje slušalice sa dva Bluetooth® uređaja istovremeno. Zavisno od tipa i trenutnih aktivnosti povezanih Bluetooth® uređaja, slušalice upravljaju Bluetooth® uređajima na više načina. Slušalice daju prioritet i koordinišu rad sa povezanih Bluetooth® uređaja.

**NAPOMENA:** Podrazumevana postavka je „Bluetooth® Single point“, tako da morate da aktivirate funkciju „Bluetooth® Multipoint“ u režimu za podešavanje slušalice.

### 2:10 Uparivanje Bluetooth® uređaja (sl. 2, sl. 5)

Kad se slušalice prvi put uključe, automatski ulaze u režim uparivanja. Glasovna poruka će potvrditi „Bluetooth® pairing on“ (uparivanje Bluetooth® uređaja uključeno). Režimu uparivanja se može pristupiti i iz menija (sl. 6). Ovu opciju možete koristiti za uparivanje drugog uređaja. Ako je uparen drugi uređaj, takođe možete da uparite drugi uređaj ako pritisnete i dugo zadržite dugme Bluetooth® prilikom pokretanja slušalice.

Pogledajte „Konfigurisanje slušalice“.

Uverite se da je Bluetooth® komunikacija na Bluetooth® uređaju aktivirana. Pronađite i izaberite „WS ProTac XPI“ na Bluetooth® uređaju. Glasovna poruka će potvrditi kada je uparivanje završeno „Pairing complete“ (Uparivanje je završeno) i „Connected“ (Povezano).

**NAPOMENA:** U svakom trenutku možete da zaustavite postupak uparivanja dugim pritiskom (2 s) na dugme Bluetooth® (sl. 7).

**NAPOMENA:** Samo jedan od dva uparena uređaja može da bude dvosmerni radio.\*\* Slušalice podržavaju PTT preko Bluetooth® veze samo ako dvosmerni radio podržava 3M™ PELTOR™ protokol za komunikaciju (Push-To-Talk). Ako imate pitanja, obratite se lokalnom distributeru.

**NAPOMENA:** Kad uparite treći Bluetooth® uređaj, jedan od prethodno uparenih uređaja se uklanja sa slušalice. Ako se poveže jedan od uređaja, uklanja se nepovezani uređaj. U suprotnom se uklanja prvi upareni uređaj.

### 2:11 Ponovno povezivanje Bluetooth® uređaja

Kad se slušalice uključe, probaće da se ponovo povežu sa svim uparenim uređajima tokom prvih 5 minuta. Glasovna poruka će potvrditi vezu „Connected“ (Povezano).

**NAPOMENA:** Ako se veza izgubi, glasovna poruka će to potvrditi sa „Disconnected“ (Prekinuta veza).

### 2:12 Bluetooth® funkcija

Bluetooth® je ime tehničkog standardna za bežični prenos kratkog dometa, čiji radni domet iznosi oko 10 metara. Ove slušalice mogu se koristiti sa drugim Bluetooth® jedinicama koje podržavaju bilo koji od sledećih profila: slušalice (HSP), hendsfri (HFP) ili streaming zvuka (A2DP).

- Poruka „No paired devices“ (Nema povezanih uređaja) označava da sa slušalicama nije povezan nijedan Bluetooth® uređaj.
- Poruka „Connecting Bluetooth®, connected“ (Povezivanje Bluetooth® uređaja, povezan) označava da je sa slušalicama povezan Bluetooth® uređaj i da je uspostavljena veza.
- Poruka „Connecting Bluetooth®, connect failed“ (Povezivanje Bluetooth® uređaja, povezivanje nije uspeo) označava da je sa slušalicama povezan Bluetooth® uređaj, ali da nije uspostavljena veza.

### 2:13 Javljanje na telefonski poziv (sl. 7)

Kada su slušalice povezane sa telefonom preko Bluetooth® bežične tehnologije i postoji dolazni poziv, da biste se javili kratko pritisnite dugme Bluetooth® na desnoj školjki.

### 2:14 Odbijanje poziva (sl. 7)

Pritisnite i 2 sekunde zadržite Bluetooth® dugme da biste odbili telefonski poziv.

### 2:15 Podešavanje jačine zvuka sa Bluetooth® izvora (sl. 3)

Pritisnite dugme [+] ili [-] kako biste podesili jačinu zvuka na uparenom aktivnom Bluetooth® uređaju.

### 2:16 Prebacivanje između telefona i slušalice (sl. 7)

Dok je poziv u toku, možete prebaciti zvuk na telefon umesto da koristite slušalice tako što ćete na 2 sekunde pritisnuti Bluetooth® dugme. Da biste ponovo vratili poziv na slušalice, još jednom pritisnite dugme Bluetooth® i zadržite ga 2 sekunde.

### 2:17 Prekidanje telefonskog poziva (sl. 7)

Da biste prekinuli telefonski poziv, kratko pritisnite dugme Bluetooth®.

### 2:18 Ponovno biranje (sl. 7)

Možete ponovo birati poslednji pozvani broj sa telefona koji je povezan preko Bluetooth® veze. Pritisnite dugme Bluetooth® i zadržite ga 2 sekunde.

### 2:19 Glasovno biranje (sl. 7)

Da biste aktivirali glasovno upravljanje na poslednjem uparenom uređaju, kratko pritisnite dugme Bluetooth®.

## 3. KONFIGURISANJE SLUŠALICA (sl. 8)

Podešavanja se menjaju u meniju. Da biste pristupili meniju, pritisnite i držite dugmad [+] i [-] približno 2 sekunde. Da biste se kretali kroz meni, kratko pritisnite dugme On/Off/Mode. Koraci u meniju su nabrojani ispod. Dugmad [+] i [-] se kod svakog koraka u meniju koristi za promenu postavke i za kretanje kroz dostupne postavke. Svaki korak u meniju se potvrđuje glasovnom porukom. Ako deset sekundi nema aktivnosti, meni se vraća u režim rada za jačinu zvuka.

### 3:1 Bluetooth® uparivanje (sl. 6)

Kada glasovna poruka kaže „Bluetooth® pairing“ (Bluetooth® uparivanje), kratko pritisnite (1 s) dugme [+] da biste počeli uparivanje. Kratko pritisnite (1 s) dugme Bluetooth® da biste prekinuli uparivanje. Glasovna poruka će potvrditi „Bluetooth® pairing on“ (Uparivanje Bluetooth® uređaja uključeno). Pronađite i izaberite „WS ProTac XPI“ na Bluetooth® uređaju. Glasovna poruka će potvrditi kada je uparivanje završeno, „Pairing complete“ (Uparivanje je završeno) i „Connected“ (Povezano). Kratko pritisnite (1 s) dugme [-] da biste prekinuli uparivanje. Glasovna poruka će potvrditi, „Pairing failed“ (Uparivanje nije uspeo).

### 3:2 VOX (Glasom aktiviran prenos)

VOX omogućava automatski prenos kada je nivo zvuka u mikrofону veći od VOX nivoa. To omogućava radio-prenos bez pritiskanja dugmeta Bluetooth®. Postoje dve postavke: „off mode“ i „on mode“ za aktiviranje glasom aktiviranog prenosa.

### 3:3 Battery type (Tip baterije)

Tip baterije podešava upozorenje indikatora prazne baterije za različite tipove baterija. Ovu postavku možete da podesite za dva tipa baterija: punjive i alkalne.

### 3:4 Reset (Resetovanje na fabrički zadane postavke) (sl. 9)

Da biste potvrdili resetovanje na fabrički zadane postavke, držite dugme [+] dve sekunde.

## 4. REŽIM ZA PODEŠAVANJE (sl. 10)

Da biste pristupili režimu za podešavanje, slušalice moraju da budu isključene. Zatim pritisnite dugme On/Off/Mode i dugme Bluetooth® i zadržite približno 2 sekunde kako biste pokrenuli režim za podešavanje slušalica. Pritisnite i zadržite dugmad [+] i [-] približno 2 sekunde da biste pristupili proširenom meniju. Za kretanje kroz meni kratko pritisnite dugme On/Off/Mode. Koraci u meniju su nabrojani ispod. Dugmad [+] i [-] se kod svakog koraka u meniju koristi za promenu postavke i za kretanje kroz dostupne postavke. Svaki korak u meniju se potvrđuje glasovnom porukom. Ako deset sekundi nema aktivnosti, meni se vraća u režim rada za jačinu zvuka.

### 4:1 Bluetooth® pairing (Bluetooth® uparivanje)

Kad glasovna poruka kaže „Bluetooth® pairing“ (Bluetooth® uparivanje), kratko pritisnite (1 s) dugme [+] da biste počeli uparivanje. Kratko pritisnite (1 s) dugme Bluetooth® da biste prekinuli uparivanje. Glasovna poruka će potvrditi „Bluetooth® pairing on“ (Uparivanje Bluetooth® uređaja uključeno). Pronađite i izaberite „WS Pro Tac XP!“ na Bluetooth® uređaju. Glasovna poruka će potvrditi kada je uparivanje završeno, „Pairing complete“ (Uparivanje je završeno) i „Connected“ (Povezano). Kratko pritisnite (1 s) dugme [-] da biste prekinuli uparivanje. Glasovna poruka će potvrditi „Pairing failed“ (Uparivanje nije uspelo).

### 4:2 VOX (Glasom aktiviran prenos)

VOX omogućava automatski prenos kada je nivo zvuka u mikrofону veći od VOX nivoa. To omogućava radio-prenos bez pritiskanja dugmeta Bluetooth®. Postoje dve postavke: „off mode“ i „on mode“ za aktiviranje glasom aktiviranog prenosa.

### 4:3 Battery type (Tip baterije)

Tip baterije podešava upozorenje indikatora prazne baterije za različite tipove baterija. Ovu postavku možete da podesite za dva tipa baterija: punjive i alkalne.

### 4:4 Reset (Resetovanje na fabrički zadane postavke) (sl. 9)

Da biste potvrdili resetovanje na fabrički zadane postavke, držite dugme [+] dve sekunde.

### 4:5 VOX mode (Režim VOX)

Omogućava ili onemogućava funkciju VOX.

**NAPOMENA:** Kada je onemogućena, ova opcija neće biti dostupna u meniju.

### 4:6 Automatic power off (Automatsko isključivanje)

Automatsko isključivanje je vreme koje protekne dok se slušalice ne isključe ukoliko se ne pritisne nijedno dugme ili nema prenosa. Postoje dve postavke: „off“ i „4 hours“ (podrazumevano).

### 4:7 Bluetooth® streaming

Omogućava ili onemogućava funkciju streaming. Podrazumevana postavka je onemogućeno.

### 4:8 Bluetooth® Multipoint

Omogućava ili onemogućava funkciju Multipoint. Podrazumevana postavka je onemogućeno.

### 4:9 Microphone volume (Jačina mikrofona)

Povećava ili smanjuje pojačanje mikrofona.

### 4:10 LED dugme On/Off/Mode

Dugme On/Off/Mode osvetljeno je LED diodom koja pokazuje da su slušalice uključene.

## 5. ČIŠĆENJE I ODRŽAVANJE

Prebrišite spoljne površine školjki, trake za glavu i jastuka za uši krpom nakvašenom toplom vodom sa sapunicom.

### NAPOMENA: NE potapajte štitičnik za uši u vodu.

Ako se štitičnik za uši nakvasi kišom ili znojem, okrenite naušnike ka spolja, skinite jastuke za uši i obloge od pene i ostavite ih da se osuše pre ponovnog sklapanja. Jastuci za uši i obloge od pene mogu da se istroše usled korišćenja i zato ih treba često proveravati da bi se na vreme uočile naprsline ili druga oštećenja. Pri redovnom korišćenju, preduzeće 3M preporučuje da menjate obloge od pene i jastuke za uši bar dva puta godišnje da bi se očuvalo neprekidno prigušivanje, higijena i udobnost. Ako se jastuk za uši ošteti, treba ga zameniti. Pogledajte odeljak „Rezervni delovi / dodatna oprema“ u nastavku.

### UKLANJANJE I ZAMENA JASTUKA ZA UŠI

L:1 Da biste skinuli jastuk za uši, podvucite prste ispod unutrašnje ivice jastuka za uši i izvucite ga napolje.

L:2 Uklonite postojeće obloge i umetnite nove obloge od pene.

L:3 Postavite jednu stranu jastuka za uši u žleb naušnice i pritisnite jastuk sa suprotne strane dok ne legne na mesto.

### USLOVI KORIŠĆENJA I SKLADIŠTENJA

Izvadite baterije pre skladištenja proizvoda. Nemojte da odlažete štitičnik za uši na mestima gde je temperatura viša od 55 °C (131 °F), na primer, na instrument tabli, polici ili prozorskoj dasci, kao ni na mestima gde je temperatura niža od -20 °C (-4 °F). Nemojte koristiti štitičnik za uši na temperaturama iznad 50 °C (122 °F), ili ispod 0 °C (32 °F).



## 6. REZERVNI DELOVI / DODATNA OPREMA

### 3M™ PELTOR™ HY83 higijenski komplet

Potrošni higijenski komplet. Zamenite najmanje dvaput godišnje da biste postigli neprekidno prigušivanje, sačuvali dobru higijenu i komfor.

### 3M™ PELTOR™ HY80A higijenski komplet za jastuk od gela

Izuzetno mekana pena za veću udobnost i visokotemperaturni lepak pogodan za vruća i zahtevna okruženja.

### 3M™ PELTOR™ HY100A štitnici za jednokratnu upotrebu

Jednokratni štitnici koji se jednostavno postavljaju na jastuke za uši.

### 3M™ PELTOR™ HYM1000 štitnik za mikrofoni

Traka otporna na vlagu i vetar koja štiti mikrofoni za govor.

### 3M™ PELTOR™ ACK053 pakovanje punjivih baterija

Pakovanje punjivih NiMH baterija, 1.900 mAh, 2,4 V. Opseg temperature za rad: od 0 °C (32 °F) do 50 °C (122 °F)

### 3M™ PELTOR™ FR09 punjač za baterije

Punjač za PELTOR ACK053.

### 3M™ PELTOR™ FR08 napajanje

Napajanje za PELTOR FR09.

### 3M™ PELTOR™ M171/2 zaštita od vetra za MT73 mikrofoni za govor

Efikasna zaštita od buke do koje dolazi usled vetra. Produžava radni vek mikrofona za govor i štiti ga. Jedan komad u paketu.

### 3M™ PELTOR™ 1180 SV poklopac odeljka za baterije

Poklopac odeljka za baterije za korišćenje sa baterijama od 1,5 V tipa LR6 (AA).

### 3M™ PELTOR™ M60/2 zaštita od vetra za mikrofoni za okolni zvuk

Zaštita od vetra za mikrofoni.

### 3M™ PELTOR™ FLX2 dodatni kablovi

Obratite se vašem 3M PELTOR distributeru.

## FCC I IC INFORMACIJE

Ovaj uređaj je usaglašen sa delom 15 pravila Federalne komisije za komunikacije (FCC) i sa licencom oslobođenim standardima (RSS) Ministarstva industrije Kanade (IC). Rad je podložan sledećim dvama uslovima: (1) Ovaj uređaj ne može da uzrokuje štetne smetnje i (2) ovaj uređaj mora da prihvati sve primljene smetnje, uključujući smetnje koje mogu da dovedu do neželjenog rada.

Ovaj prenosni uređaj sa antenom usaglašen je sa sertifikatom FCC/IC RF za granične vrednosti za izlaganje opšte populacije / nekontrolisano izlaganje. Antena koja se koristi na ovom uređaju ne sme biti u istom prostoru i ne sme da radi zajedno sa bilo kojom drugom antenom ili predajnikom. Izmene ili modifikacije opreme koje nije izričito odobrila strana odgovorna za usaglašenost mogle bi da ponište pravo korisnika da koristi opremu.

**NAPOMENA:** Ovaj uređaj je testiran i utvrđeno je da je usaglašen sa ograničenjima za digitalni uređaj klase B, u skladu sa delom 15 pravila FCC. Ova ograničenja su uspostavljena radi osiguranja razumne zaštite od štetnih smetnji u stambenim instalacijama. Ovaj uređaj generiše, koristi i može da zrači radiofrekventnu energiju i stoga, u slučaju da nije instaliran i da se ne koristi u skladu s uputstvom, može izazvati smetnje koje ometaju radio-komunikacije. Međutim, ne postoje garancije da do smetnji neće doći u određenoj instalaciji. Ako ovaj uređaj izaziva štetne smetnje, što se može utvrditi njegovim isključivanjem i ponovnim uključivanjem, preporučujemo korisniku da pokuša da otkloni smetnje primenom jedne ili više mera navedenih u nastavku:

- Promenite orijentaciju ili preместite prijemnu antenu.
- Povećajte rastojanje između uređaja koji smetaju jedan drugom.
- Obratite se tehničkom servisu preduzeća 3M.

**NAPOMENA:** Izmene ili modifikacije koje nije izričito odobrio proizvođač mogle bi da ponište pravo korisnika da koristi opremu.

CAN ICES-3 (B)/NMB-3(B)

## GARANCIJA I OGRANIČENJE ODGOVORNOSTI

**NAPOMENA:** Sledeće izjave ne važe za Australiju i Novi Zeland. Potrošači bi trebalo da se oslanjaju na svoja zakonska prava.



**GARANCIJA:** U slučaju da bilo koji proizvod odeljenja preduzeća 3M za ličnu bezbednost (3M Personal Safety Division) ima nedostatke u materijalu, izradi ili nije usaglašen sa bilo kojom izričitom garancijom za određenu namenu, jedina obaveza preduzeća 3M i vaš jedini pravni lek je ponuda preduzeća 3M da popravi, zameni ili izvrši povraćaj sume plaćene za oštećene delove ili proizvod po blagovremenom obaveštavanju o problemu i utvrđivanju da je proizvod čuvan, održavan i korišćen u skladu sa pisanim uputstvima preduzeća 3M. OSIM GDE JE ZABRANJENO ZAKONOM, OVA GARANCIJA JE ISKLJUČIVA I IMA PREDNOST NAD SVIM OSTALIM IZRIČITIM I PODRAZUMEVANIM GARANCIJAMA O PRIKLADNOSTI ROBE ZA TRGOVINU, PODESNOSTI ZA ODGOVARAJUĆU NAMENU I DRUGIM GARANCIJAMA KVALITETA, KAO I NAD GARANCIJAMA KOJE PROISTIČU IZ ISTORIJATA SARADNJE, OBIČAJA I POSLOVNIH OBIČAJA, IZUZEV GARANCIJE VLASNIŠTVA I GARANCIJE PRAVA NA PATENT. Preduzeće 3M pod ovom garancijom ne snosi odgovornost za proizvod koji je otkazao zbog neodgovarajućeg ili nepravilnog čuvanja, rukovanja ili održavanja; nepridržavanja uputstava za korišćenje proizvoda ili izmena ili oštećenja na proizvodu nastalih slučajno, zbog nemara ili nepravilne upotrebe.

OGRAIČENJE ODGOVORNOSTI: OSIM GDE JE ZABRANJENO ZAKONOM, PREDUZEĆE 3M NI U KOM SLUČAJU NE ODGOVARA ZA NEPOSREDAN, POSREDAN, POSEBAN, SLUČAJAN ILI POSLEDIČAN GUBITAK ILI ŠTETU (UKLJUČUJUĆI GUBITAK PROFITA) KOJU IZAZOVE OVAJ PROIZVOD, BEZ OBZIRA NA VAŽEĆU TEORIJU PRAVA. OVDE IZLOŽENI PRAVNI LEKOVI SU ISKLJUČIVI.

**ZABRANJENE SU PREPRAPKE:** Ovaj uređaj ne sme da se prepravlja bez prethodnog pismenog odobrenja preduzeća 3M. Neovlašćene prepravke mogu da ponište garanciju i pravo korisnika da upotrebljava uređaj.

Da biste odložili bateriju na ispravan način, pratite lokalne propise o odlaganju čvrstog otpada. Većina punjivih baterija zahteva da bude reciklirana u skladu sa lokalnim, državnim/ pokrajinskim i nacionalnim zakonima. Da biste reciklirali/ odložili bateriju ili pakovanje baterija na ispravan način, uvek pratite lokalne propise o odlaganju čvrstog otpada. Osim toga, u Sjedinjenim Američkim Državama i Kanadi, preduzeće 3M je sklopilo partnerstvo sa kompanijom Call2Recycle (RBRC) kako bi se obezbedila usluga recikliranja u cilju osiguravanja da su punjive baterije koje se nalaze unutar naših proizvoda reciklirane na ispravan način. Da bismo vam pružili pomoć u korišćenju ove usluge, pozovite Call2Recycle telefonsku liniju sa informacijama o recikliranju baterija na broj telefona 1-800-8-BATTERY (1-800-822-8837) ili pogledajte Call2Recycle onlajn vodič za recikliranje baterija na [www.call2recycle.org](http://www.call2recycle.org).



## СРОК СЛУЖБЫ И ГАРАНТИЯ

Срок службы изделия составляет 5 лет с даты изготовления при условии эксплуатации и обслуживания в соответствии с настоящей инструкцией. В случае поломки изделия, для осуществления ремонта обратитесь в сервисный центр. Изделия, не подлежащие восстановлению, должны быть заменены.

Дата изготовления входит в состав серийного номера изделия, который напечатан на серебристом стикере наклеенном на изделие. Серийный номер представляет собой последовательность из десяти цифр, где первые две цифры обозначают неделю изготовления, а следующие две – год изготовления. Например, если серийный номер продукта имеет вид 0112XXXXXX, это означает, что он был изготовлен на первой неделе 2012 года.

Подробная информация об условиях гарантийного обслуживания приведена в гарантийном талоне.

## Информация об обязательном подтверждении соответствия

Данное изделие является средством индивидуальной защиты органа слуха от механических воздействий (опасных уровней шума) со встроенными электронными компонентами. Данный продукт прошел процедуру обязательного подтверждения соответствия требованиям технических регламентов Таможенного Союза ТР ТС 019/2011 «О безопасности средств индивидуальной защиты» и ТР ТС 020/2011 «Электромагнитная совместимость технических средств» в форме декларирования соответствия и поэтому маркирован единым знаком обращения продукции на рынке государств-членов Таможенного Союза.

-Единый знак обращения продукции на рынке государств-членов Таможенного союза

Юридический адрес изготовителя:

3М Швеция АВ, Мальмстенс 19, Варнамо,  
SE-331 02 Швеция. Сделано в Швеции

АО «3М Россия»

Москва, п. Московский,  
Киевское ш., 22-й км,  
домовладение 6, стр. 1  
+7-495-784-74-74

## 3М™ PELTOR™ WS™ ProTac XPI Headset MT15H7\*WS6\*

### ВВЕДЕНИЕ

Благодарим за приобретение средства защиты органа слуха 3М™ PELTOR™.

В конструкции наушников 3М™ PELTOR™ WS™ ProTac XPI предусмотрена функция Bluetooth®, а также регулировка громкости окружающих звуков. Поздравляем, вы сделали правильный выбор, приобретая наушники нового поколения!

### ВНИМАНИЕ!

Перед началом использования изделия необходимо внимательно ознакомиться с приведенными в настоящем руководстве правилами техники безопасности. В процессе эксплуатации изделия данные правила должны неукоснительно соблюдаться. Настоящее руководство следует сохранить, чтобы в дальнейшем пользоваться им как справочником. Для получения дополнительной информации, касающейся данного изделия, а также в случае возникновения каких-либо вопросов, следует обращаться в отдел технической поддержки компании 3М. Соответствующие адреса и телефоны указаны на последних страницах настоящего руководства.

### НАЗНАЧЕНИЕ

Наушники 3М™ PELTOR™ предназначены для защиты органа слуха от звуков опасной интенсивности. При этом наушники позволяют слышать окружающие звуки через предназначенные для этого микрофоны, а также осуществлять связь с внешними устройствами помощью функции Bluetooth® или путем их подключения к разъему на корпусе. Перед началом эксплуатации изделия необходимо внимательно ознакомиться с настоящим руководством.



### ВНИМАНИЕ!

Настоящее средство защиты органа слуха позволяет снизить уровень воспринимаемого пользователем опасного шума и иных громких звуков. Неправильное использование изделия или его неиспользование в течение какого-либо времени при нахождении в шумной среде может стать причиной снижения или потери слуха. За рекомендациями по надлежащему использованию устройства следует обратиться к непосредственному начальнику или к руководству по эксплуатации, либо по телефону в отдел технической поддержки компании 3М. Если в процессе или после воздействия шума (в т.ч. после стрельбы) пользователь отмечает частичную потерю слуха, звон в ушах, шум в ушах или иные подобные симптомы, следует немедленно покинуть зону интенсивного шума, после чего обратиться за медицинской помощью и (или) к своему непосредственному начальнику.

**Несоблюдение приведенных ниже указаний может стать причиной тяжелой травмы или летального исхода!**

a. Прослушивание аудиосигналов от внешнего устройства может стать причиной снижения контроля за текущей ситуацией и плохой слышимости различных предупреждающих сигналов. Необходимо оставаться внимательным, а также установить минимальную приемлемую громкость внешнего аудиосигнала. Использование устройства может стать причиной плохой слышимости различных предупреждающих сигналов, подаваемых на рабочей площадке.

b. Запрещается использовать данное изделие в потенциально взрывоопасной среде. Это может привести к пожару и взрыву.

**Несоблюдение приведенных ниже указаний может стать причиной потери слуха вследствие снижения эффективности защиты органов слуха.**

a. Согласно данным исследований, на практике снижение уровня шума может оказаться меньшим, чем указано на упаковке изделия, вследствие неподходящего размера наушников, неправильного их ношения, а также нежелания пользователя досконально следовать правилам эксплуатации изделия. Указания, касающиеся коррекции приведенных значений и оценки звукопоглощения наушников, содержатся в соответствующих нормативах. Помимо этого, компания 3M настоятельно рекомендует производить примерку средств защиты органов слуха.

b. Компания 3M настоятельно рекомендует производить примерку средств защиты органов слуха для каждого пользователя. Если для оценки эффективности защиты органов слуха используется уровень снижения шума NRR или одиночный показатель поглощения шум SNR, компания 3M рекомендует уменьшить значение снижения шума на 50% или же согласно требованиям соответствующих нормативов.

c. Средство защиты слуха должно быть правильно выбрано, подогнано по размеру и отрегулировано. Помимо этого, необходимо надлежащим образом выполнять техническое обслуживание устройства. В случае неправильного ношения устройства эффективность обеспечиваемой им защиты органов слуха будет снижена. При ношении устройства необходимо строго соблюдать приведенные ниже указания.

d. Перед началом каждого использования устройства необходимо внимательно осмотреть. Запрещается использовать устройство в случае обнаружения повреждений. Поврежденное устройство следует заменить.

e. При использовании устройства совместно с другими средствами индивидуальной защиты (защитными очками, респираторами и т.п.) необходимо выбирать изделия с максимально тонкими и гибкими дужками или ремнями, не создающими зазоры между обтюраторами и кожей головы. Помимо этого, необходимо по возможности исключить попадание под обтюраторы

любых других объектов — волос, головных уборов, ювелирных украшений, наушников, гигиенических накладок и т.п. Это позволит обеспечить максимально эффективную защиту органов слуха.

f. Запрещается пластически деформировать оголовье и затылочное оголовье. Оголовье и затылочное оголовье должны обеспечивать достаточно плотное прижатие чашек наушников к голове.

g. Устройство в целом и, особенно, обтюраторы, могут изнашиваться в процессе использования. Необходимо регулярно и достаточно часто осматривать их на предмет отсутствия трещин, щелей и других повреждений. При регулярном использовании наушников для обеспечения надежной защиты органов слуха, а также гигиены и комфорта, необходимо заменять звукоизоляционные прокладки и обтюраторы не реже двух раз в год.

h. Звук из динамиков устройства может иметь интенсивность, представляющую опасность для органов слуха при длительном воздействии. Необходимо установить минимальную приемлемую громкость звука.

i. В случае невыполнения приведенных выше указаний звукопоглощение устройства может быть существенно снижено.

Указания по технике безопасности согласно требованиям стандарта EN 352

Звук из динамиков устройства с регулированием громкости окружающих звуков может иметь интенсивность, превышающую интенсивность окружающих звуков.

- Использование гигиенических накладок может стать причиной снижения звукопоглощения устройства.

- Технические характеристики устройства могут ухудшаться по мере разрядки источников питания. Обычная продолжительность непрерывной работы устройства от штатного комплекта источников питания составляет приблизительно 40 часов.

- Некоторые химические вещества могут стать причиной повреждения изделия. Для получения более подробной информации следует обратиться к производителю.

- Наушники с креплением на каске имеют большой размер. Стандарт EN 352-3 предусматривает три размера наушников с креплением на каске: малый, средний и большой. Наушники с креплением на каске среднего размера подходят большинству пользователей. Наушники с креплением на каске малого и большого размеров предназначены для пользователей, для которых не подходят наушники среднего размера.

**ВНИМАНИЕ!**

• При использовании источников питания ненадлежащего типа существует опасность взрыва. См. раздел «**Запасные части и дополнительные принадлежности**».

• Запрещается заряжать аккумуляторы при температуре воздуха выше 40°C (104°F).

• Зарядка аккумулятора АСК053 должна осуществляться исключительно с помощью зарядного устройства 3M™ PELTOR™ FR09 с разъемом USB и стенного адаптера 3M™ PELTOR™ FR08 с разъемом USB.

• При использовании источников питания существует опасность возгорания и ожогов. Запрещается вскрывать и разрушать источники питания, а также нагревать их до температуры выше 55°C (131°F) и сжигать.

• Запрещается одновременно использовать щелочные элементы питания, обычные элементы питания и аккумуляторы.

• В случае преобладания в шуме частот ниже 500 Гц следует использовать значение интенсивности шума по шкале С.

• Запрещается использовать с устройством неоригинальные и не предназначенные для него запасные части. Это может стать причиной снижения эффективности защиты органов слуха.

**ПРИМЕЧАНИЕ.**

• При условии эксплуатации устройства согласно указаниям настоящего руководства оно может использоваться как для защиты от фонового шума (например, от шума производственных механизмов, автомобилей или самолетов), так и от чрезвычайно интенсивных импульсных шумов (например, от шума выстрелов). В случае импульсных шумов бывает трудно заранее сказать, какой уровень защиты органов слуха является необходимым и будет ли он обеспечен. В случае стрельбы это зависит от множества факторов, таких как тип огнестрельного оружия, количество сделанных выстрелов, а также правильности выбора, ношения, использования и технического обслуживания наушников. Более подробная информация о защите органов слуха от импульсных шумов представлена на странице [www.3M.com/hearing](http://www.3M.com/hearing).

• Настоящие наушники могут использоваться для защиты от импульсных шумов. Однако их уровень снижения шума NRR определялся для фонового шума и может не отражать действительный уровень защиты в случае импульсных шумов, например, шума выстрелов. Данное предупреждение является обязательным согласно требованиям Агентства по охране окружающей среды США.

• В конструкции наушников предусмотрена активная защита слуха, т.е. уровень звукопоглощения наушников зависит от интенсивности шума. Перед началом работы необходимо проверить исправность устройства. В случае отказа или ненадлежащего функционирования устройства следует выполнить указания производителя,

касающиеся технического обслуживания устройства и замены источников питания.

• В конструкции наушников предусмотрен разъем для подключения источника входящего аудиосигнала. Перед началом работы необходимо проверить исправность устройства. В случае отказа или ненадлежащего функционирования устройства следует обратиться за указаниями к производителю.

• В конструкции наушников предусмотрено ограничение громкости аудиосигнала (музыки и т.п.). Его максимальное эффективное звуковое давление составляет 82 дБ (А).

• В Канаде при использовании строительных касок совместно с наушниками следует руководствоваться требованиями стандарта CSA Standard Z94.1, касающегося рабочих защитных головных уборов.

• Температура эксплуатации: от 0°C (32°F) до 50°C (122°F).

• Температура хранения: от -20°C (-4°F) до 55°C (131°F).

**СЕРТИФИКАЦИЯ**

Настоящая компания 3M Svenska AB заявляет, что используемая в данном устройстве технология связи Bluetooth® соответствует требованиям директивы 2014/53/EU и прочих директив, требования которых должны соблюдаться на рынке ЕС.

Настоящим компания 3M Svenska AB заявляет, что данные наушники для защиты органов слуха соответствуют требованиям регламента ЕС 2016/425.

Подробнее вопросы действующего законодательства описаны в Декларации соответствия на странице [www.3M.com/peltor/doc](http://www.3M.com/peltor/doc). В декларации также указываются прочие стандарты, которым соответствует устройство, в случае наличия таковых. Для получения декларации соответствия необходимо ввести серийный номер изделия, указанный в нижней части одной из его чашек. Пример показан на рисунке ниже.

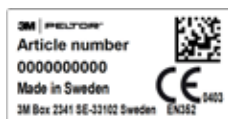

Копия декларации соответствия устройства и копии прочих документов, необходимых согласно соответствующим директивам, также могут быть получены в офисе компании 3M в стране, в которой устройство было приобретено. Необходимые адреса и телефоны указаны на последних страницах настоящего руководства. Настоящее средство индивидуальной защиты ежегодно проверяется Финским институтом производственной гигиены (Finnish Institute of Occupational Health), номер нотифицированного органа: 0403, адрес: Topeliuksenkatu 41 b, FI-00250 Helsinki, Finland, и сертифицируется лабораторией PZT GmbH, номер нотифицированного органа: 1974, адрес: Bismarckstrasse

264 B, DE-26389, Wilhelmshaven, Germany. Устройство было испытано и сертифицировано согласно требованиям стандартов EN 352-1:2002, EN 352-3:2002, EN 352-4:2001/A1:2005, EN 352-6:2002, EN 352-8:2008.



**ЗАПРЕЩАЕТСЯ** выбрасывать изделие в городские контейнеры для несортированного мусора! Перечеркнутое изображение мусорного контейнера обозначает, что утилизация любого электрического и электронного оборудования, а также первичных элементов питания и аккумуляторов, должна производиться в соответствии с требованиями действующего в данном регионе законодательства через службу сбора отходов.

### ЛАБОРАТОРНЫЕ ИСПЫТАНИЯ ЗВУКОПОГЛОЩЕНИЯ

Значения одиночного показателя поглощения шума SNR и уровня снижения шума NRR определялись при отключенном электропитании устройства.

Европейский стандарт EN 352

Согласно данным исследований, на практике снижение уровня шума может оказаться меньшим, чем указано на упаковке изделия, вследствие неподходящего размера наушников, неправильного их ношения, а также нежелания пользователя досконально следовать правилам эксплуатации изделия. Указания, касающиеся коррекции приведенных значений и оценки звукопоглощения наушников, содержатся в соответствующих нормативах. Помимо этого, компания 3M настоятельно рекомендует производить примерку средств защиты органов слуха.

### Пояснения к таблицам звукопоглощения (см. табл. А)

#### Европейский стандарт EN 352

A:1. Модель.

A:2. Частота, Гц.

A:3. Среднее звукопоглощение, дБ.

A:4. Стандартное отклонение, дБ.

A:5. Предполагаемая эффективность защиты, дБ.

A:6. Масса, г.

H — оценочная эффективность защиты органов слуха от шума высокой частоты ( $f \geq 2000$  Гц).

M — оценочная эффективность защиты органов слуха от шума средней частоты ( $500 \text{ Гц} < f < 2000$  Гц).

L — оценочная эффективность защиты органов слуха от шума низкой частоты ( $f \leq 500$  Гц).

E. Пороговые уровни:

H — для шума высокой частоты;

M — для шума средней частоты;

L — для шума низкой частоты.

### Стандарт США ANSI S3.19-1974 (см. табл. B)

Компания 3M настоятельно рекомендует производить примерку средств защиты органов слуха для каждого пользователя. Если для оценки эффективности защиты органов слуха используется уровень снижения шума NRR или одиночный показатель поглощения шум SNR, компания 3M рекомендует уменьшить значение снижения шума на 50% или же согласно требованиям соответствующих нормативов.

B:1. Частота, Гц.

B:2. Среднее звукопоглощение, дБ.

B:3. Стандартное отклонение, дБ.

Интенсивность шума, слышимого в правильно надетых наушниках, приблизительно равняется разности между значением интенсивности окружающего шума по шкале А и значением уровня снижения шума NRR наушников.  
Пример

1. Интенсивность окружающего шума, измеренная в районе уха, составляет 92 дБ (А).

2. Уровень снижения шума NRR наушников составляет 32 дБ.

3. Интенсивность шума, слышимого в наушниках, составит приблизительно 60 дБ (А).

### Стандарт Австралии и Новой Зеландии AS/NZS 1270:2002 (см. табл. C)

C:1. Частота, Гц.

C:2. Среднее звукопоглощение, дБ.

C:3. Стандартное отклонение, дБ.

C:4. Среднее звукопоглощение за вычетом стандартного отклонения, дБ.

### Пояснения к таблице значений среднего звукового давления и его стандартного отклонения при различных напряжениях входящего аудиосигнала (см. табл. D)

#### Европейский стандарт EN 352-6

D:1. Напряжение входящего сигнала

(среднеквадратичное значение) U, мВ.

D:2. Среднее звуковое давление, дБ (А).

D:3. Стандартное отклонение звукового давления, дБ.

D:4. Напряжение входящего сигнала, для которого среднее значение плюс одно стандартное отклонение уровня звукового давления составляет 82 дБ (А).

### Пояснения к таблице пороговых уровней (см. табл. E)

#### Европейский стандарт EN 352-4

Пороговый уровень — это уровень звукового давления, дБ (А), за пределами средства защиты органов слуха, дающий внутри него уровень 85 дБ (А). Различают три порогового уровня, соответствующих различным частотным спектрам шума:

H — для шума высокой частоты;

M — для шума средней частоты;

L — для шума низкой частоты.

## Пояснения к таблице совместимости рабочих касок с креплением (табл. F)

### Европейский стандарт EN 352-3

F:1. Производитель каски.

F:2. Модель каски.

F:3. Крепление на каску.

F:4. Размер каски: S — малый, M — средний, L — большой.

**ПРИМЕЧАНИЕ.** Устройство должно использоваться только с рабочими касками, перечисленными в табл. F. Устройства не проходили испытания с иными рабочими касками, в связи с чем производитель не может гарантировать того, что при использовании с ними будет обеспечена заявленная эффективность защиты органов слуха.

**ПРИМЕЧАНИЕ.** При выборе принадлежностей, например, наушников с креплением на каске, необходимо удостовериться в наличии на них сертификационного ярлыка Национального института охраны труда США (NIOSH) или узнать об их совместимости в отделе технической поддержки компании 3M.

## ОСНОВНЫЕ ЭЛЕМЕНТЫ УСТРОЙСТВА

G:1. Оголовье (поливинилхлорид, нержавеющая сталь).

G:2. Двухточечные крепления (полиоксиметилен).

G:3. Обтуратор (поливинилхлоридная пленка и вспененный полиуретан).

G:4. Речевой микрофон.

G:5. Кнопка On/Off/Mode (Вкл./Выкл./Режим).

G:6. Кнопка +.

G:7. Кнопка –.

G:8. Кнопка Bluetooth®.

G:9. Кнопка включения радиопередатчи РТТ для внешней радиостанции (только в моделях \*-111).

G:10. Разъем для внешнего устройства (FLX2)

## 1. СБОРКА И РЕГУЛИРОВКА

### 1:1. Модели с оголовьем

H:1. Выдвинуть чашки. Наклонить верхнюю часть чашки наружу, чтобы кабель расположился с внешней стороны оголовья.

H:2. Отрегулировать высоту чашек, для чего передвинуть их вверх или вниз, придерживая оголовье.

H:3. Расположить оголовье таким образом, чтобы оно проходило через темя.

### 1:2. Модели с затылочным оголовьем

J:1. Надеть чашки на уши.

J:2. Придерживая чашки на ушах, расположить головной ремень так, чтобы он проходил через темя, и зафиксировать его в натянутом положении.

J:3. Расположить оголовье таким образом, чтобы оно проходило через темя и принимало на себя вес чашек.

### 1:3. Модели с креплением на каску

K:1. Вставить крепление в паз до щелчка.

K:2. Удостовериться, что кабель расположен с внешней стороны оголовья.

K:3. Рабочее положение: Для перевода наушников из вентиляционного положения в рабочее сжать проволочную основу оголовья до щелчка с обеих сторон. Удостовериться, что в рабочем положении чашки и проволочная основа оголовья не прижаты к краю каски, т.к. это ухудшает звукоизоляцию.

K:4. Вентиляционное положение: Не следует располагать чашки наушников на каске, т.к. это препятствует их вентиляции (K:5).

**ПРИМЕЧАНИЕ.** Запрещается хранить каску с креплением в вентиляционном положении. В данном положении крепление испытывает избыточную нагрузку.

**ПРИМЕЧАНИЕ.** Если каска не используется, следует перевести чашки наушников в рабочее положение. Это позволит снизить нагрузку на крепление.

### 1:4. Микрофон

M:1–M:2. Для сведения к минимуму влияния внешнего шума речевой микрофон устройства должен быть расположен максимально близко к рту пользователя (на расстоянии 3 мм).

### 1:5. Замена пластины крепления на каску

При использовании некоторых типов касок может возникнуть необходимость в замене пластины крепления. Без выполнения данной операции наушники не удастся закрепить надлежащим образом. Выбор подходящей пластины осуществляется с помощью табл. F. Иные пластины заказываются у дилера. Для замены пластины необходима отвертка.

N:1. Ослабить винт, удерживающий пластины.

N:2. Заменить пластину. Убедиться, что новая пластина установлена правильно. Завернуть винт.

## 2. ЭКСПЛУАТАЦИЯ

### 2:1. Замена элементов питания (рис. 1)

1–2. Удалить крышку отсека источников питания.

Установить щелочные элементы питания или аккумулятор АСК053.

3. При установке элементов питания необходимо соблюдать полярность, см. обозначения внутри отсека.

При низком уровне заряда источников питания будет многократно транслироваться голосовое сообщение «Low battery» («Низкий уровень заряда источников питания»).

4–6. Вставить крышку в паз и закрыть ее.

**ПРИМЕЧАНИЕ.** Зарядка аккумулятора 3M™ PELTOR™ АСК053 должна осуществляться исключительно с помощью зарядного устройства 3M™ PELTOR™ FR09 с разъемом USB и стенного адаптера 3M™ PELTOR™ FR08 с разъемом USB.

## 2:2. Продолжительность работы

Приблизительная продолжительность работы устройства от одного комплекта щелочных элементов питания или одного полностью заряженного аккумулятора АСК053 (емкостью 1900 мА·ч):

- в режиме трансляции окружающих звуков: около X часов;
- в режиме трансляции окружающих звуков и использования функции Bluetooth®: около 40 часов.

### ПРИМЕЧАНИЕ.

Продолжительность работы от одного комплекта элементов питания может зависеть от их типа, а также от температуры и других факторов окружающей среды.

## 2:3. Включение и выключение питания устройства

(рис. 2)

Для включения и выключения питания устройства нажать кнопку On/Off/Mode и удерживать ее в течение приблизительно двух секунд. В результате послышится голосовое сообщение «Power on» («Питание включено») или «Power off» («Отключение питания»).

### ПРИМЕЧАНИЕ.

Если устройство не используется в течение четырех часов, его питание отключится автоматически. Перед отключением послышится голосовое сообщение «Automatic power off» («Автоматическое отключение питания»).

## 2:4. Регулирование громкости звука (рис. 3)

Для регулирования громкости звука следует воспользоваться кнопками + и –. Для переключения между различными источниками звука следует воспользоваться кнопкой On/Off/Mode.

Возможные источники звука:

- Микрофоны для окружающих звуков.
- Аудиозапись.
- Телефон.
- Радиостанция.

## 2:5. Окружающие звуки (микрофоны с автоматической регулировкой громкости)

Автоматическая регулировка громкости окружающих звуков позволяет защитить органы слуха пользователя от звуков опасной интенсивности. Благодаря данной функции в наушниках громкость фонового шума и иных потенциально опасных звуков снижается. При этом пользователь имеет возможность общаться с окружающими без каких-либо затруднений.

В конструкции устройства предусмотрена возможность регулировать громкость окружающих звуков, воспринимаемых микрофонами и транслируемых в чашки наушников. Имеются четыре уровня громкости, а также возможность отключения данной функции. Для регулирования громкости следует воспользоваться кнопками + и –.

## 2:6. Очный разговор: как услышать собеседника

(рис. 4)

Функция очного разговора позволяет мгновенно переключиться на прослушивание окружающих звуков. При этом происходит включение микрофонов для окружающих звуков с автоматической регулировкой громкости, а звук устройства, подключенного через Bluetooth®, отключается. Для включения функции очного разговора следует дважды нажать кнопку On/Off/Mode. Для отключения данной функции необходимо нажать любую кнопку устройства.

## 2:7. Разъем для внешнего устройства (только в моделях \*FLX2)

Внешние устройства могут быть подсоединены к наушником с помощью кабеля FLX2 со стандартным разъемом. Сведения, касающиеся подключения внешних устройств к конкретной модели наушников, могут быть найдены в ее технических характеристиках или получены у дилера.

## 2:8. Кнопка включения радиопередачи РТТ для внешней радиостанции (только в моделях \*FLX2)

Кнопка включения радиопередачи РТТ (рис. 7) позволяет вручную включать радиопередачу радиостанции, подключенной к разъему внешнего устройства.

## 2:9. Технология Bluetooth® Multipoint\*\*

Настоящее устройство поддерживает технологию Bluetooth® Multipoint. Данная технология позволяет одновременно подключать к наушникам два устройства, поддерживающих функцию Bluetooth®. Режим работы наушников с подключенными устройствами с функцией Bluetooth® определяется их типом и текущим состоянием. Конструкция наушников предусматривает возможность автоматического управления подключенными устройствами с функцией Bluetooth® и автоматического назначения им разных приоритетов.

**ПРИМЕЧАНИЕ.** По умолчанию многоканальная функция Bluetooth® Multipoint отключена. Чтобы включить ее, необходимо сделать соответствующую настройку в Меню конфигурации.

## 2:10. Установка связи наушников с устройством, поддерживающим функцию Bluetooth® (рис. 2 и 5)

При первом включении питания устройство автоматически перейдет в режим Установка связи. При этом послышится голосовое сообщение «Bluetooth® pairing on» («Спаривание Bluetooth® включено»). Помимо этого, имеется возможность перейти в режим спаривания с помощью меню (рис. 6). Этот способ может быть использован при спаривании наушников со вторым устройством. Для спаривания второго устройства следует при включении питания наушников нажать и удерживать кнопку Bluetooth®.

См. раздел «Меню конфигурации».

Удостовериться, что функция Bluetooth® спариваемого устройства включена. После этого следует в меню спариваемого устройства в списке устройств для спаривания



найти и выбрать пункт «WS ProTas XPI». После завершения спаривания послышатся голосовые сообщения «Pairing complete» («Спаривание завершено») и «Connected» («Соединение установлено»).

**ПРИМЕЧАНИЕ.** Для остановки процесса спаривания следует нажать кнопку Bluetooth® и удерживать ее в течение двух секунд (рис. 7).

**ПРИМЕЧАНИЕ.** Конструкция наушников предусматривает возможность их спаривания только с одной приемно-передающей радиостанцией\*\*. Спариваемая радиостанция должна поддерживать протокол ручного включения радиопередачи 3M™ PELTOR™, в противном случае управление радиопередачей с помощью кнопки РТТ наушников будет невозможно. При возникновении каких-либо вопросов просьба обращаться к местному дилеру компании.

**ПРИМЕЧАНИЕ.** После спаривания наушников с третьим устройством, поддерживающим функцию Bluetooth®, одно из двух ранее спаренных устройств удаляется. Если при этом с одним из устройств установлено соединение, удаляется устройство, с которым соединение не установлено. В противном случае удаляется первое спаренное устройство.

**2:11. Установка соединения со спаренными устройствами, поддерживающими функцию Bluetooth®**  
В первые пять минут после включения питания наушников происходит установка соединения с доступными спаренными устройствами. После установки соединения послышится голосовое сообщение «Connected» («Соединение установлено»).

**ПРИМЕЧАНИЕ.** При разрыве соединения послышится голосовое сообщение «Disconnected» («Разъединено»).

### 2:12. Функция Bluetooth®

Bluetooth® — это стандарт беспроводной радиосвязи малой дальности. Радиус действия связи данного типа составляет приблизительно 10 метров. Наушники могут использоваться с устройствами Bluetooth®, поддерживающими профиль Headset (HSP), Hands-Free (HFP) или Streaming Audio (A2DP).

- В случае отсутствия устройства Bluetooth®, связанного с наушниками, послышится голосовое сообщение «No paired devices» («Спаренное устройство отсутствует»).
- В случае наличия устройства Bluetooth®, связанного с наушниками, и успешной установки соединения, послышится голосовое сообщение «Connecting Bluetooth®, connected» («Устанавливается соединение с Bluetooth®, Соединение установлено»).
- В случае наличия устройства Bluetooth®, связанного с наушниками, и невозможности установки соединения, послышится голосовое сообщение «Connecting Bluetooth®, connection failed» («Устанавливается соединение с Bluetooth®. Не удалось установить соединение»).

### 2:13. Принятие телефонного вызова (рис. 7)

Если наушники соединены с телефоном через беспроводную связь Bluetooth®, при поступлении входящего вызова для ответа на него следует нажать и отпустить кнопку Bluetooth® на правой чашке наушников.

### 2:14. Отклонение телефонного вызова (рис. 7)

Для отклонения вызова необходимо нажать кнопку Bluetooth® и удерживать ее в течение двух секунд.

### 2:15. Регулирование громкости сигнала Bluetooth® (рис. 3)

Для регулирования громкости сигнала от текущего устройства Bluetooth® следует воспользоваться кнопками + и –.

### 2:16. Переадресация телефонного вызова с наушников на телефон и назад (рис. 7)

После поступления входящего вызова имеется возможность переадресовать его на телефон вместо использования наушников. Для переадресации вызова необходимо нажать кнопку Bluetooth® и удерживать ее в течение двух секунд. Для возврата вызова на наушники следует повторить указанные действия.

### 2:17. Завершение телефонного вызова (рис. 7)

Для завершения текущего телефонного вызова необходимо нажать и отпустить кнопку Bluetooth®.

### 2:18. Повторный набор номера (рис. 7)

Последний номер, набранный в телефоне, соединенном с наушниками через Bluetooth®, может быть набран повторно. Для повторного набора номера необходимо нажать кнопку Bluetooth® и удерживать ее в течение двух секунд.

### 2:19. Голосовой набор номера (рис. 7)

Чтобы включить голосовое управление для последнего спаренного устройства следует нажать и отпустить кнопку Bluetooth®.

## 3. МЕНЮ НАСТРОЕК (рис. 8)

Настройки устройства могут быть изменены в его меню. Для входа в меню следует одновременно нажать кнопки + и – и удерживать их в течение приблизительно двух секунд. Для перемещения по меню на один пункт необходимо нажать и отпустить кнопку On/Off/Mode. Пункты меню описаны ниже. Для перемещения по доступным значениям внутри каждого пункта меню следует использовать кнопки + и –. Каждое перемещение сопровождается голосовым сообщением. Выход из меню осуществляется автоматически через 10 секунд после завершения последнего действия. После этого кнопки + и – вновь могут использоваться для изменения громкости звуков в динамиках чашек.

**3:1. «Bluetooth® pairing» («Спаривание Bluetooth®»)***(рис. 6)*

Дождаться голосового сообщения «Bluetooth® pairing» («Спаривание Bluetooth®»). Чтобы начать спаривание, нажать и отпустить кнопку +. Чтобы остановить спаривание, нажать и отпустить кнопку Bluetooth®. После начала спаривания послышится голосовое сообщение «Bluetooth® pairing on» («Спаривание Bluetooth® включено»). После этого следует в меню спариваемого устройства в списке устройств для спаривания найти и выбрать пункт «WS ProTas XP1». После завершения спаривания послышатся голосовые сообщения «Pairing complete» («Спаривание завершено») и «Connected» («Соединение установлено»). Чтобы остановить спаривание, нажать кнопку -. В результате послышится голосовое сообщение «Pairing failed» («Спаривание не выполнено»).

**3:2. «VOX (Voice-operated transmission)» («Голосовое включение радиопередачи»)**

Функция голосового включения радиопередачи VOX обеспечивает автоматическое переключение устройства в режим передачи при регистрации речевым микрофоном звуков определенной громкости. Функция VOX позволяет осуществлять радиопередачу без использования кнопки Bluetooth®. В конструкции устройства предусмотрены два варианта настройки для данной функции: «Off mode» («Отключена») — значение по умолчанию, и «On mode» («Включена»).

**3:3. «Battery type» («Тип элементов питания»)**

Данный пункт позволяет указать тип используемых элементов питания: «Rechargeable» («Аккумуляторы») или «Alkaline» («Щелочные»). Это необходимо для правильной работы функции предупреждения о низком заряде элементов питания.

**3:4. «Reset» («Сброс настроек»)** *(рис. 9)*

Для подтверждения восстановления заводских настроек следует нажать кнопку + и удерживать ее в течение двух секунд.

**4. МЕНЮ КОНФИГУРАЦИИ** *(рис. 10)*

Для входа в меню конфигурации отключить питание устройства, затем одновременно нажать кнопки On/Off/Mode и Bluetooth® и удерживать их в течение приблизительно двух секунд. Для входа в расширенное меню следует нажать кнопки + и - и удерживать их в течение приблизительно двух секунд. Для перемещения по меню на один пункт необходимо нажать и отпустить кнопку On/Off/Mode. Пункты меню описаны ниже. Для перемещения по доступным значениям внутри каждого пункта меню следует использовать кнопки + и -. Каждое перемещение сопровождается голосовым сообщением. Выход из меню осуществляется автоматически через 10 секунд после завершения последнего действия. После этого кнопки + и - вновь могут использоваться для изменения громкости звуков в динамиках чашек.

**4:1. «Bluetooth® pairing» («Спаривание Bluetooth®»)**

Для выполнения спаривания необходимо дождаться голосового сообщения «Bluetooth® pairing» («Спаривание Bluetooth®»). Чтобы начать спаривание, следует нажать и отпустить кнопку +. Чтобы остановить спаривание, нажать и отпустить кнопку Bluetooth®. После начала спаривания послышится голосовое сообщение «Bluetooth® pairing on» («Спаривание Bluetooth® включено»). После этого следует в меню спариваемого устройства в списке устройств для спаривания найти и выбрать пункт «WS ProTas XP1». После завершения спаривания послышатся голосовые сообщения «Pairing complete» («Спаривание завершено») и «Connected» («Соединение установлено»). Чтобы остановить спаривание, следует нажать кнопку -. В результате послышится голосовое сообщение «Pairing failed» («Спаривание не выполнено»).

**4:2. «VOX (Voice-operated transmission)» («Голосовое включение радиопередачи»)**

Функция голосового включения радиопередачи VOX обеспечивает автоматическое переключение устройства в режим передачи при регистрации речевым микрофоном звуков определенной громкости. Функция VOX позволяет осуществлять радиопередачу без использования кнопки Bluetooth®. В конструкции устройства предусмотрены два варианта настройки для данной функции: «Off mode» («Отключена») — значение по умолчанию, и «On mode» («Включена»).

**4:3. «Battery type» («Тип элементов питания»)**

Данный пункт позволяет указать тип используемых элементов питания: «Rechargeable» («Аккумуляторы») или «Alkaline» («Щелочные»). Это необходимо для правильной работы функции предупреждения о низком заряде элементов питания.

#### 4.4. «Reset» («Сброс настроек») (рис. 9)

Для подтверждения восстановления заводских настроек следует нажать кнопку + и удерживать ее в течение двух секунд.

#### 4.5. «VOX mode» («Режим голосового включения радиопередачи VOX»)

Данный пункт меню позволяет включать и выключать функцию голосового включения радиопередачи VOX.

**ПРИМЕЧАНИЕ.** После отключения данной функции она станет недоступна в меню.

#### 4.6. «Automatic power off» («Автоматическое отключение питания»)

Данный пункт позволяет установить время, по прошествии которого происходит автоматическое отключение питания устройства в случае неиспользования кнопок устройства и функции радиопередачи. Имеется два варианта настройки: «Off» («Отключено») и «4 hours (default)» («4 часа (по умолчанию)»).

#### 4.7. «Bluetooth® streaming» («Воспроизведение аудиозаписи через Bluetooth®»)

Данный пункт меню позволяет включать и выключать функцию воспроизведения аудиозаписи. По умолчанию функция отключена.

#### 4.8. «Bluetooth® Multipoint» («Функция Bluetooth® Multipoint»)

Данный пункт меню позволяет включать и выключать функцию Bluetooth® Multipoint. По умолчанию функция отключена.

#### 4.9. «Microphone volume» («Громкость микрофона»)

Данный пункт меню позволяет вручную настроить усиление микрофона.

#### 4.10. «LED On/Off/Mode button» («Световая индикация кнопки On/Off/Mode»)

При включенном питании устройства кнопка On/Off/Mode подсвечена светодиодом (LED).

## 5. ЧИСТКА И ТЕХНИЧЕСКОЕ ОБСЛУЖИВАНИЕ

Внешние поверхности чашек наушников, оголовье и обтюраторы необходимо регулярно мыть с мылом, используя для этого тряпку, смоченную в теплой воде.

**ПРИМЕЧАНИЕ. ЗАПРЕЩАЕТСЯ погружать изделие в воду.** Если устройство намочило от дождя или конденсата, следует повернуть чашки наружу, снять обтюраторы и звукоизоляционные прокладки, высушить устройство, после чего установить на место ранее снятые элементы. Обтюраторы и звукоизоляционные прокладки из вспененного полиуретана, могут изнашиваться в процессе использования. Необходимо регулярно осматривать их на предмет отсутствия трещин, щелей и других повреждений. При регулярном использовании наушников для обеспечения надежной защиты органов слуха, а также гигиены и комфорта, рекомендуется заменять звукоизоляционные прокладки и обтюраторы не реже двух раз в год. В случае повреждения обтюраторов они должны быть заменены. См. ниже раздел «**Запасные части и дополнительные принадлежности**».

### СНЯТИЕ И ЗАМЕНА ОБТЮРАТОРОВ

L:1. Для снятия обтюратора подцепить пальцами его внутренний край и с усилием вытянуть обтюратор из паза.

L:2. Удалить имеющуюся звукоизоляционную прокладку (прокладку) и установить новую (новые).

L:3. Вставить обтюратор одной стороной в желоб чашки. Надавить на противоположную сторону обтюратора, чтобы обтюратор зафиксировался в желобе со щелчком.

### УСЛОВИЯ ЭКСПЛУАТАЦИИ И ХРАНЕНИЯ

Перед началом хранения изделия необходимо извлечь из него источники питания. Запрещается хранить устройство при температуре выше 55°C (131°F) (например, на передней панели и задней полке автомобиля или на подоконнике), а также при температуре ниже -20°C (-4°F). Запрещается использовать устройство при температуре выше 50°C (122°F) и ниже 0°C (32°F).

## 6. ЗАПАСНЫЕ ЧАСТИ И ДОПОЛНИТЕЛЬНЫЕ ПРИНАДЛЕЖНОСТИ

### 3M™ PELTOR™ HY83 Гигиенический набор

Заменяемый гигиенический набор. Для обеспечения надежного звукопоглощения, а также гигиены и комфорта, необходимо менять гигиенический набор не реже двух раз в год.

### 3M™ PELTOR™ HY80A Гигиенический набор с силикагелевыми обтураторами

Сверхмягкие обтураторы из вспененного материала, обеспечивающие повышенный комфорт. Термостойкий адгезивный материал, пригодный для использования при повышенных температурах и в тяжелых условиях.

### 3M™ PELTOR™ HY100A Одноразовые накладки

Одноразовые накладки, легко надеваемые на обтураторы.

### 3M™ PELTOR™ HYM1000 Защитная лента микрофона

Влаго- и ветронепроницаемая лента для защиты речевого микрофона.

### 3M™ PELTOR™ ACK053 Аккумулятор

Никель-металлогидридный аккумулятор, емкость 1900 мА·ч, напряжение 2,4 В, температура эксплуатации от 0°C (32°F) до 50°C (122°F).

### 3M™ PELTOR™ FR09 Зарядное устройство

Зарядное устройство для аккумулятора PELTOR ACK053.

### 3M™ PELTOR™ FR08 Источник питания

Источник питания для зарядного устройства PELTOR FR09.

### 3M™ PELTOR™ M171/2 Ветрозащита речевого микрофона MT73

Эффективная защита от шума ветра. Предназначена для защиты микрофона и увеличения срока его службы. Один экземпляр в упаковке.

### 3M™ PELTOR™ 1180 SV Крышка отсека источников питания

Крышка отсека источников питания, предназначенного для элементов типоразмера LR6 (AA) с напряжением 1,5 В.

### 3M™ PELTOR™ M60/2 Ветрозащита микрофонов для окружающих звуков

Защита микрофонов от ветра.

### 3M™ PELTOR™ FLX2 Дополнительные кабели

Обратитесь к вашему дилеру 3M PELTOR.

## ИНФОРМАЦИЯ ФЕДЕРАЛЬНОЙ КОМИССИИ ПО СВЯЗИ США И МИНИСТЕРСТВА ПРОМЫШЛЕННОСТИ КАНАДЫ

Настоящее устройство соответствует требованиям части 15 правил Федеральной комиссии по связи США, а также требованиям Спецификаций стандартов радиосвязи для безлицензионных устройств Министерства промышленности Канады. При эксплуатации устройства должны соблюдаться два условия: 1) данное устройство не должно создавать недопустимых помех; 2) данное устройство должно принимать любые помехи, включая помехи, которые могут вызывать сбои в его работе.

Настоящее портативное устройство, в т.ч. его антенна, соответствуют требованиям Федеральной комиссии по связи США и Министерства промышленности Канады в отношении предельных доз радиационного облучения для населения в условиях отсутствия контроля. Антенна данного устройства не должна располагаться рядом с иными антеннами и радиопередатчиками, а также работать совместно с ними. Внесение в конструкцию устройства изменений, не утвержденных в явной форме организацией, ответственной за его соответствие техническим стандартам, может стать причиной утраты пользователем права на эксплуатацию устройства.

**ПРИМЕЧАНИЕ.** Данное устройство прошло испытания и было признано соответствующим требованиям для цифровых устройства класса В согласно части 15 правил Федеральной комиссии по связи США. Данные требования призваны обеспечить приемлемый уровень защиты от недопустимых помех в жилых помещениях. Настоящее устройство создает, использует и излучает радиоволны. В случае несоблюдения указаний по его установке и эксплуатации устройство может стать источником недопустимых радиопомех. Помимо этого, возникновение помех не исключено даже при соблюдении данных указаний. Чтобы убедиться в наличии помех, необходимо выключить и вновь включить устройство. При обнаружении помех следует прибегнуть к одной или нескольким перечисленным ниже мерам:

- Повернуть или переместить приемную антенну.
- Увеличить расстояние между двумя мешающими друг другу устройствами.
- Обратиться в отдел технической поддержки компании 3M.

**ПРИМЕЧАНИЕ.** Внесение в конструкцию устройства изменений, не утвержденных в явной форме производителем, может стать причиной утраты пользователем права на эксплуатацию устройства.

CAN ICES-3 (B)/NMB-3(B)

## ГАРАНТИЙНЫЕ ОБЯЗАТЕЛЬСТВА И ЗАЯВЛЕНИЕ ОБ ОГРАНИЧЕНИИ ОТВЕТСТВЕННОСТИ

**ПРИМЕЧАНИЕ.** Представленная ниже информация не распространяется на Австралию и Новую Зеландию. В указанных странах отношения компании с клиентами регулируются исключительно действующим законодательством.

**ГАРАНТИЙНЫЕ ОБЯЗАТЕЛЬСТВА** Если в изделии, произведенном Отделом средств индивидуальной защиты компании 3М, была обнаружена неисправность, вызванная дефектом материала или исполнения, либо неисправность, делающая невозможным использование изделия по заявленному назначению, изделие или его неисправные части должны быть отремонтированы или заменены компанией 3М, либо компания должна возместить клиенту их стоимость. Компания имеет право по своему усмотрению выбрать любое из перечисленных действий. Клиент не имеет права требовать от компании каких-либо иных действий кроме перечисленных. Гарантийные обязательства компании считаются недействительными, если клиент своевременно не уведомил компанию об обнаруженной неисправности, а также при отсутствии подтверждений того, что эксплуатация, техническое обслуживание и хранение изделия производились в соответствии с требованиями руководства по эксплуатации. **ЕСЛИ ИНОЕ НЕ ПРЕДУСМОТРЕНО ЗАКОНОДАТЕЛЬСТВОМ, НАСТОЯЩИЕ ГАРАНТИЙНЫЕ ОБЯЗАТЕЛЬСТВА ЯВЛЯЮТСЯ ЕДИНСТВЕННЫМИ И ЗАМЕНЯЮТ СОБОЙ ЛЮБЫЕ ЗАЯВЛЕННЫЕ ИЛИ ПОДРАЗУМЕВАВШИЕСЯ ГАРАНТИИ, КАСАЮЩИЕСЯ ПРИГОДНОСТИ ИЗДЕЛИЯ ДЛЯ ПРОДАЖИ И ДЛЯ ИСПОЛЬЗОВАНИЯ В КАКИХ-ЛИБО КОНКРЕТНЫХ ЦЕЛЯХ, А ТАКЖЕ КАСАЮЩИЕСЯ КАЧЕСТВА ИЗДЕЛИЯ, РАВНО КАК ПРОИСТЕКАЮЩИЕ ИЗ СЛОЖИВШЕЙСЯ ПРАКТИКИ И ПРИНЯТЫХ НОРМ ДЕЛОВЫХ ОТНОШЕНИЙ, ЗА ИСКЛЮЧЕНИЕМ ПРАВ СОБСТВЕННОСТИ И ПАТЕНТНОГО ПРАВА.**

Гарантийные обязательства компании 3М не распространяются на изделия, вышедшие из строя вследствие ненадлежащих эксплуатации, технического обслуживания и хранения, несоблюдения указаний руководства по эксплуатации, внесения изменений в конструкцию устройства, а также вследствие несчастных случаев, халатности и использования изделия не по назначению.

ЗАЯВЛЕНИЕ ОБ ОГРАНИЧЕНИИ ОТВЕТСТВЕННОСТИ ЗА ИСКЛЮЧЕНИЕМ СЛУЧАЕВ, ПРЕДУСМОТРЕННЫХ ЗАКОНОМ, КОМПАНИЯ 3М НИ ПРИ КАКИХ УСЛОВИЯХ НЕ НЕСЕТ ОТВЕТСТВЕННОСТИ ЗА ПРЯМОЙ, НЕПРЯМОЙ, ОПРЕДЕЛЯЕМЫЙ ОСОБЫМИ ОБСТОЯТЕЛЬСТВАМИ, СЛУЧАЙНЫЙ И КОСВЕННЫЙ УЩЕРБ, ВКЛЮЧАЯ УПУЩЕННУЮ ПРИБЫЛЬ, ВОЗНИКШИЙ В СВЯЗИ С НАСТОЯЩИМ ИЗДЕЛИЕМ ВНЕ ЗАВИСИМОСТИ ОТ ЮРИСДИКЦИИ. ПРИ ОБНАРУЖЕНИИ НЕИСПРАВНОСТИ ИЗДЕЛИЯ КОМПАНИЯ НЕ ОБЯЗАНА ПРЕДПРИНИМАТЬ КАКИЕ БЫ ТО НИ БЫЛО ДЕЙСТВИЯ ПОМИМО ПЕРЕЧИСЛЕННЫХ ВЫШЕ.

**ЗАПРЕТ НА ВНЕСЕНИЕ ИЗМЕНЕНИЙ В КОНСТРУКЦИЮ** Запрещается вносить изменения в конструкцию настоящего изделия без письменного разрешения компании 3М Сопрапу. Несанкционированные изменения могут стать причиной аннулирования гарантийных обязательств производителя, а также утраты пользователем право на эксплуатацию изделия. При утилизации элементов питания следует соблюдать требования местных нормативов, касающихся утилизации твердых отходов. Аккумуляторы многих типов должны перерабатываться согласно требованиям муниципального, регионального и федерального законодательства. При переработке и утилизации элементов питания и батарей следует в обязательном порядке соблюдать требования местных нормативов, касающихся утилизации твердых отходов. Помимо этого, в США и Канаде компания 3М сотрудничает с компанией Call2Recycle (RBRC), чтобы предоставить своим клиентам возможность правильно утилизировать аккумуляторы, входящие в комплект поставки изделий компании. Для получения информации по данному вопросу следует позвонить в справочную службу компании Call2Recycle по телефону 1-800-8-BATTERY (1-800-822-8837) или зайти на сайте компании [www.call2recycle.org](http://www.call2recycle.org).



### 3M™ PELTOR™ WS™ ProTac XPI Headset MT15H7\*WS6\*

#### INLEDNING

Tack, och grattis till ditt val av hörselskydd från 3M™ PELTOR™!

3M™ PELTOR™ WS™ ProTac XPI Hörselskydd har inbyggd Bluetooth®-teknik och nivåberoende funktion för omgivningsljud. Välkommen till nästa generations hörselskydd med kommunikation.

#### VIKTIGT

Läs och försäkra dig om att du förstår alla säkerhetsanvisningar i denna bruksanvisning innan du använder produkten. Spara dessa anvisningar för framtida referens. Kontakta 3M:s tekniska support (se kontaktinformation på sista sidan) om du behöver mer information eller om du har några frågor.

#### AVSEDD ANVÄNDNING

Detta 3M™ PELTOR™-headset är avsett att skydda mot skadliga bullernivåer samtidigt som du kan kommunicera via inbyggd Bluetooth®-teknik eller andra ljudenheter samt höra omgivningsljud med de bullerkompenserande mikrofonerna. Alla som använder denna produkt förväntas läsa och förstå bifogad bruksanvisning samt vara bekanta med hur produkten används.



#### VARNING

Detta hörselskydd reducerar din exponering för skadligt buller och andra höga ljud. Om du använder hörselskyddet på fel sätt eller inte använder det varje gång du är exponerad för skadligt buller kan följden bli hörselnedsättning eller hörselskada. Fråga din arbetsledare, se bruksanvisningen eller kontakta 3M:s tekniska support om du har frågor som rör användning. Om du upplever att du är lomhörd eller hör ringningar/surrande under eller efter exponering för buller (inklusive pistolskott) eller om du av någon anledning misstänker att du lider av hörselproblem, måste du omedelbart lämna den bullriga omgivningen och kontakta läkare och/eller arbetsledare.

#### Om du inte följer dessa anvisningar kan följden bli allvarligt skada eller dödsfall:

- När du lyssnar på ljudkommunikation kan din situationsmedvetenhet och förmåga att höra varningssignaler försämrats. Var uppmärksam, och ställ in lagom hög volym. När du lyssnar på underhållningsljud finns risk att du inte hör varningssignaler på arbetsplatsen.
- Använd inte denna produkt i potentiellt explosionsfarlig miljö. Det finns risk att den orsakar en explosion.

#### Om du inte följer dessa anvisningar kan följden bli att hörselskyddets skyddande egenskaper försämrats, vilket i sin tur kan leda till hörselnedsättning:

- Forskningsresultat pekar på att användare får sämre

brusreduktion än de dämpningsvärden som indikeras på förpackningen (detta beror på variation vad gäller passform, påtagningsteknik och användarens inställning). Se tillämpliga förordningar för riktlinjer om hur du kan justera märkvärden och uppskatta dämpningen. 3M rekommenderar också att du provar passformen för detta hörselskydd.

b. 3M rekommenderar starkt att du provar ut ditt hörselskydd. Om brusreduktion (NRR) eller dämpningsvärde (SNR) används för att uppskatta det typiska skyddet på arbetsplatsen, rekommenderar 3M att brusreduktionsvärdet reduceras med 50 % (eller enligt tillämpliga förordningar).

c. Försäkra dig om att du väljer rätt hörselskydd och att du använder, justerar och underhåller detta på korrekt sätt. Om produktens passform är felaktigt reduceras dess förmåga att dämpa buller. Se bifogade anvisningar om korrekt passform.

d. Undersök hörselskyddet noggrant före varje användning.

Om hörselskyddet är skadat byter du det mot ett fungerande hörselskydd eller undviker den bullriga miljön.

e. När annan personlig skyddsutrustning måste användas (till exempel skyddsglasögon, andningskydd) är det viktigt att dessa har flexibla tunna skallar eller band för att minimera deras påverkan på tätningsskivan. Avlägsna alla andra onödiga föremål (till exempel hår, kepsar, smycken, hörlurar, hygienskydd) som kan försämrats tätningsskivans tätning förmåga och på så sätt försämrats hörselskyddets skyddsegenskaper.

f. Andra inte hjässbygels/nackbygels form genom att böja eller forma om den. Försäkra dig om att bygeln trycker hörselskyddet tillräckligt hårt mot huvudet så att det sitter ordentligt.

g. Hörselskydd (särskilt tätningsskivor) kan slitas vid användning. Undersök dem därför regelbundet och kontrollera att de inte har sprickor och att de inte läcker. Vid regelbunden användning ska tätningsskivor och skuminsatser bytas minst två gånger per år för att säkerställa skyddsegenskaper, hygien och komfort.

h. Den elektriska ljudkretsens uteffekt på detta hörselskydd kan överstiga det dagliga gränsvärdet för ljudnivå. Ställ in lagom hög volym.

i. Följ anvisningarna ovan (hörselskyddets skyddseffekt försämrats om du inte följer anvisningarna).

#### EN 352 säkerhetsmeddelande:

Uteffekten från hörselskyddets nivåberoende krets kan överstiga gränsvärdet för omgivningsljudnivå.

- Hygienskyddet kan försämrats hörselskyddets akustiska egenskaper.

- Prestandan kan försämrats när batterierna börjar bli urladdade. Hörselskyddets batteri håller laddningen i cirka 40 timmar vid normal användning.

- Vissa kemiska ämnen kan vara skadliga för denna produkt. För mer information, kontakta tillverkaren av produkten.



- Detta hjälmmonterade hörselskydd har storlek (L). Hjälmmonterade hörselskydd som uppfyller EN 352-3 har storlek (S), (M) eller (L). Hjälmmonterat hörselskydd med storlek (M) passar de flesta användare. Hjälmmonterade hörselskydd med storlek (S) och (L) är utformade för personer som inte kan använda storlek (M).

### FÖRSIKTIGHET!

- Risk för explosion om batteriet byts ut mot felaktig typ av batteri. Se "**Reservdelar/tillbehör**".
- Ladda inte batteriet i högre temperatur än 40 °C.
- Använd endast 3M™ PELTOR™ USB-laddare FR09 och USB-väggadapter FR08 med uppladdningsbart batteripaket ACK053.
- Vid användning av batterier finns det risk för brand och brännskador. Batteriet får absolut inte öppnas, krossas, hettas upp till mer än 55 °C eller brännas.
- Blanda inte alkaliska batterier, standardbatterier eller uppladdningsbara batterier.
- För bullriga miljöer i vilka frekvensen mestadels är lägre än 500 Hz ska C-viktat omgivningsbuller användas.
- Använd alltid produktspecifika reservdelar från 3M. Denna produktskyddande egenskaper kan försämras om du använder icke-originalreservdelar.

### OBS!

- När detta hörselskydd används enligt bruksanvisningen bidrar det till att reducera exponering för både kontinuerligt buller (som till exempel det buller du utsätts för inom industri eller från fordon/flygplan) och mycket höga impuls ljud (som till exempel pistolskott). Det är svårt att förutsäga vilket nödvändigt och/eller faktiskt hörselskydd som uppnås vid exponering för impuls ljud. Vid pistolskott påverkas hörselskyddets prestanda av vapentypen, antal skott som skjuts, val av passform och användning av hörselskydd, korrekt skötsel av hörselskydd samt andra variabler. För mer information om hörselskydd för impulsbuller, se [www.3M.com/hearing](http://www.3M.com/hearing).
- Även om hörselskydd kan rekommenderas som skydd mot de skadliga effekterna från impuls ljud, är brusreduktionen (NRR) baserad på dämpning av kontinuerligt buller och är kanske inte en rättvisande indikator på skyddet mot impuls ljud som pistolskott (ordalydelse som krävs av EPA, den federala miljöskyddsmyndigheten i USA).
- Detta hörselskydd har nivåberoende dämpning. Kontrollera att denna funktion fungerar korrekt innan du använder hörselskyddet. Se tillverkarens underhållsanvisningar och anvisningar för batteribyte vid distorsion eller felfunktion.
- Detta hörselskydd har elektrisk ljudgång. Kontrollera att denna funktion fungerar korrekt innan du använder hörselskyddet. Se tillverkarens anvisningar vid distorsion eller felfunktion.
- Detta hörselskydd begränsar den effektiva ljudsignalen för underhållningsljud till 82 dB(A).
- I Kanada måste den som använder hjälm tillsammans med hörselskydd förhålla sig till CSA-standard Z94.1 gällande industriell huvudskyddsutrustning.

- Drifttemperatur: 0 till 50 °C
- Förvaringstemperatur: -20 till 55 °C

### GODKÄNNANDEN

Härmed förklarar 3M Svenska AB att denna Bluetooth®-kommunikation uppfyller direktiv 2014/53/EU och andra tillämpliga direktiv, vilket är kravet för CE-märkning. 3M Svenska AB förklarar också att detta headset avsett som personlig skyddsutrustning uppfyller Europaparlamentets och rådets förordning (EU) 2016/425.

Tillämplig lagstiftning kan hittas i försäkringen om överensstämmelse på [www.3M.com/peltor/doc](http://www.3M.com/peltor/doc). Försäkringen om överensstämmelse visar också om det finns andra tillämpliga typgodkännanden. Se artikelnummer för din produkt när du hämtar försäkringen om överensstämmelse. Artikelnummer för ditt hörselskydd hittar du på undersidan av den ena kåpan (se bilden nedan).



Du kan också kontakta 3M i inköpslandet om du behöver en kopia av försäkringen om överensstämmelse och ytterligare information som krävs enligt direktiven. Kontaktinformation finns på sista sidan av denna bruksanvisning. Den personliga skyddsutrustningen granskas årligen av det finiska Arbetshälsoinstitutet (Finnish Institute of Occupational Health) (anmält organ nummer 0403), Topeliusgatan 41 B, FI-00250 Helsingfors, Finland och har typgodkänts av PZT GmbH (anmält organ nummer 1974), Bismarckstraße 264 B, DE-26389 Wilhelmshaven, Tyskland. Denna produkt har testats och godkänts enligt EN 352-1:2002, EN 352-3:2002, EN 352-4:2001/A1:2005, EN 352-6:2002, EN 352-8:2008.



Kassera INTE produkten som osorterat kommunalt avfall! Symbolen med ett överkryssat sopkärl indikerar att all elektrisk och elektronisk utrustning (EEE), batterier och ackumulatörer ska kasseras i befintliga system för återvinning och insamling enligt lokal lagstiftning.

### DÄMPNING UPPMÄTT AV PROVNINGSNSTITUT

Värdena för brusreduktion/dämpning (NRR/SNR) för denna produkt uppnåddes med produkten avstängd.

Europeisk standard EN 352

Forskningsresultat pekar på att användare får sämre brusreduktion än de dämpningsvärden som indikeras på förpackningen (detta beror på variation vad gäller passform, påtagningsteknik och användarens inställning). Se tillämpliga förordningar för riktlinjer om hur du kan justera märkvärden och uppskatta dämpningen. 3M rekommenderar också att du provar passformen för detta hörselskydd.



**Förklaring av tabeller med dämpningsdata (tabell A)****Europeisk standard EN 352**

- (A:1) Modellbeteckning
- (A:2) Frekvens (Hz)
- (A:3) Genomsnittlig dämpning (dB)
- (A:4) Standardavvikelse (dB)
- (A:5) Förväntad skyddseffekt (APV)
- (A:6) Vikt (g)

H = uppskattat hörselskydd för ljud med hög frekvens ( $f \geq 2000$  Hz).

M = uppskattat hörselskydd för ljud med medelhög frekvens ( $500 \text{ Hz} < f < 2000$  Hz).

L = uppskattat hörselskydd för ljud med låg frekvens ( $f \leq 500$  Hz).

- (E) Ekvivalentvärdet
- H = ekvivalentvärde för högfrekvent buller
- M = ekvivalentvärde för medelfrekvent buller
- L = ekvivalentvärde för lågfrekvent buller

**USA-standard ANSI S3.19-1974 (tabell B)**

3M rekommenderar starkt att du provar ut ditt hörselskydd. Om brusreduktion (NRR) eller dämpningsvärde (SNR) används för att uppskatta det typiska skyddet på arbetsplatsen, rekommenderar 3M att brusreduktionsvärdet reduceras med 50 % (eller enligt tillämpliga förordningar).

- (B:1) Frekvens (Hz)
- (B:2) Genomsnittlig dämpning (dB)
- (B:3) Standardavvikelse (dB)

Den ljudnivå som når örat när du använder hörselskydd enligt anvisningar är nära skillnaden mellan A-viktat omgivningsbuller och brusreduktionen (NRR).

Exempel

1. Omgivningsbuller mätt vid örat är 92 dB(A).
2. Brusreduktionen (NRR) är 32 dB.
3. Den ljudnivå som når örat är cirka 60 dB(A).

**Australisk/nzyeeländsk standard AS/NZS 1270:2002 (tabell C)**

- (C:1) Testfrekvens
- (C:2) Genomsnittlig dämpning
- (C:3) Standardavvikelse
- (C:4) Medelvärde minus standardavvikelse (SD)

**Förklaring av ljudnivå för elektrisk ljudingång (tabell D), europeisk standard EN 352-6**

- (D:1) Insignalnivå U (mV, RMS)
- (D:2) Medelljudtryck dB(A)
- (D:3) Standardavvikelse för ljudtryck (dB)
- (D:4) Den insignalnivå för vilken medelvärdet + en standardavvikelse motsvarar 82 dB(A).

**Förklaring av ekvivalentvärdet (tabell E)****Europeisk standard EN 352-4**

Ekvivalentvärde är det ljudtryck i dB(A) för den omgivande ljudnivån som resulterar i 85 dB(A) effektivt ljudtryck för örat vid användning av hörselskydd. Tre olika ekvivalentvärden definieras för bullrets frekvensinnehåll.

H = ekvivalentvärde för högfrekvent buller.

M = ekvivalentvärde för medelfrekvent buller.

L = ekvivalentvärde för lågfrekvent buller.

**Förklaring av hjälmfäste för skyddshjälm för industrianvändning (tabell F)****Europeisk standard EN 352-3**

- (F:1) Hjälmtillverkare
- (F:2) Hjälmmodell
- (F:3) Hjälmfäste
- (F:4) Huvudstorlek: S = Small, M = Medium, L = Large

**OBS!** Detta hörselskydd får användas endast på de skyddshjälm för industrianvändning som visas i tabell F. Detta hörselskydd har testats tillsammans med följande skyddshjälm för industrianvändning och kan ge avvikande skyddsnivå om det används tillsammans med annan hjälm.

**OBS!** Se NIOSH-godkännandeetiketten eller kontakta 3M:s tekniska support för information om godkända konfigurationer när du väljer tillbehör (som till exempel hörselskydd monterat på multisystem).

**KOMPONENTER**

- (G:1) Hjässbygel (PVC, rostfritt stål)
- (G:2) Tvåpunktsupphängning (POM)
- (G:3) Tätningringar (PVC-folie, polyeterskum)
- (G:4) Talmikrofon
- (G:5) On/Off/Mode-knapp
- (G:6) (+)-knapp
- (G:7) (-)-knapp
- (G:8) Bluetooth®-knapp
- (G:9) Talknapp (PTT, Push-To-Talk) för extern ingång (\*-111-modeller)
- (G:10) Extern ingång (FLX 2)

**1. MONTERINGSANVISNINGAR****1:1 Hjässbygel**

(H:1) Dra ut kåporna och vinkla kåpans överdel utåt (sladden ska sitta på utsidan av hjässbygeln).

(H:2) Håll hjässbygeln på plats och för kåporna uppåt eller nedåt för att justera höjden.

(H:3) Hjässbygeln ska sitta över hjässan.

**1:2 Nackbygel**

(J:1) Sätt kåporna på plats över öronen.

(J:2) Håll kåporna på plats, placera bygelbandet ovanpå huvudet och lås fast det. Det ska sitta tätt mot huvudet.

(J:3) Bygelbandet ska sitta över hjässan och bära upp headsetets vikt.

### 1:3 Hjälmfäste

(K:1) Snäpp fast hjälmfästet i skåran på hjälmen.

(K:2) Försäkra dig om att sladden sitter på utsidan av hjässsbygeln.

(K:3) Arbetsläge: Tryck bygeltrådarna inåt tills ett klick hörs på båda sidor. Kontrollera att kåpor och bygeltrådar inte trycker mot hjälmens kant i arbetsläge eftersom det kan orsaka ljudläckage.

(K:4) Ventileringläge: Placera inte kåporna mot hjälmen eftersom ventilationen då blockeras (K:5).

**OBS!** Förvara inte hjälmen med hjälmfästet i ventileringläge det orsakar påfrestningar på hjälmfästet.

**OBS!** Försäkra dig om att kåporna är i arbetsläge när du inte använder hjälmen på så sätt minskas påfrestningarna på hjälmfästet.

### 1:4 Mikrofon

(M:1) (M:2) Du måste ha talmikrofonen mycket nära munnen (3 mm) för att bullerkompenseringen ska fungera bra.

### 1:5 Byte av hjälmfästplatta

Du kan behöva byta hjälmfästplattan för att få korrekt passform för olika skyddshjälm för industri användning. Rekommenderat hjälmfäste visas i tabell F. Kontakta din återförsäljare om du behöver annan typ av hjälmfästplatta. Du behöver en skruvmejsel för att byta hjälmfästplattan. (N:1) Lossa fästskruven och ta bort plattan. (N:2) Byt ut plattan (kontrollera att den är vänd åt rätt håll) och dra åt skruven.

## 2. ANVÄNDARINSTRUKTIONER

### 2:1 Byta batterier (bild 1)

1–2: Avlägsna locket till batterifacket och sätt i batterierna (alkaliska batterier eller ACK053).

3: Försäkra dig om att batterierna är vända åt rätt håll (se märkning i batterifacket). Låg batterinivå indikeras återkommande med röstmeddelandet "low battery" (låg batteriladdning).

4–6: Sätt tillbaka locket över batterifacket och stäng det.

**OBS!** Använd endast 3M™ PELTOR™ USB-laddare FR09 och 3M™ PELTOR™ USB-väggadapter FR08 med 3M™ PELTOR™ ACK053.

### 2:2 Drifttid

Ungefärlig drifttid med nya alkaliska AA-batterier eller fulladdat ACK053-batteri (1900 mAh):

- Nivåberoende funktion: cirka X timmar
- Bluetooth® och nivåberoende funktion: cirka 40 timmar

### OBS!

Drifttiden kan variera beroende på miljö, temperatur och batteri.

### 2:3 Slå på/stänga av (bild 2)

Håll inne On/Off/Mode-knappen i cirka 2 sekunder för att slå på eller stänga av headsetet. Ett röstmeddelande ("power on" eller "power off") bekräftar när enheten slås på eller stängs av.

**OBS!** Headsetet stängs av automatiskt efter 4 timmar om det inte används. Detta indikeras med röstmeddelandet "automatic power off" (automatisk avstängning).

### 2:4 Justera ljudkällans volym (bild 3)

Justera ljudkällans volym genom att trycka på någon av knapparna (+) eller (-) i 1 sekund. Tryck snabbt på On/Off/Mode-knappen (1 sekund) för att ändra den aktiva ljudkällan. Ljudkällan kan vara någon av följande:

- Omgivningsljud
- Strömning
- Telefon
- Radio

### 2:5 Omgivningsljud (nivåberoende mikrofoner)

Den här funktionen hjälper till att skydda dig från en potentiellt skadlig ljudnivå. Konstant mulrande och andra ljud med potentiellt skadlig ljudnivå reduceras (du kan emellertid tala normalt och höras bra av andra).

Med volymen för omgivningsljud justerar du den nivå-beroende funktionen för omgivningsljud (det finns 4 nivåer och avstängt läge). Justera volymen med knapparna (+) och (-).

### 2:6 Kommunikation öga mot öga (Push-To-Listen, PTL) (bild 4)

Med funktionen Push-To-Listen kan du lyssna på omgivande ljud direkt genom att dämpa volymen på Bluetooth®-ljudet och aktivera de nivåberoende mikrofonerna. Tryck snabbt (1 sekund) två gånger på On/Off/Mode-knappen för att aktivera funktionen Push-To-Listen. Tryck snabbt på valfri knapp för att avaktivera Push-To-Listen.

### 2:7 Extern ingång (\*FLX2-modeller)

Extern utrustning kan anslutas via FLX2-sladd med standardkontakt. Se produktdatabladet eller kontakta din återförsäljare för mer information om anslutningar för ditt headset.

### 2:8 Extern ingång talknapp (PTT) (\*FLX2-modeller)

Talknapp (PTT) (bild 7) används för att manuellt styra radioöverföringen för radioapparater anslutna till den externa ingången.

### 2:9 Bluetooth® Multipoint-teknik\*\*

Detta headset stöder Bluetooth® Multipoint-teknik. Använd Bluetooth® Multipoint-teknik för att ansluta headsetet till två Bluetooth®-enheter samtidigt. Beroende på vilka typer av Bluetooth®-enheter som ansluts och deras aktuella aktivitet reglerar headsetet dem på olika sätt. Headsetet prioriterar och samordnar aktiviteter från anslutna Bluetooth®-enheter.

**OBS!** Standardinställningen är Bluetooth® Singlepoint, så du måste aktivera Bluetooth® Multipoint i headsetets inställningsläge.

**2:10 Parkoppla en Bluetooth®-enhet (bild 2 och 5)**

När headsetet startas första gången intar det automatiskt parkopplingsläge. Ett röstmeddelande ("Bluetooth® pairing on") (Bluetooth®-parkoppling på) bekräftar att Bluetooth®-parkopplingen har inletts. Parkopplingsläge kan också startas från meny (bild 6). Detta kan användas för att parkoppla en andra enhet. Om ytterligare en enhet har parkopplats kan du koppla en andra enhet genom att hålla Bluetooth®-knappen intryckt när du startar headsetet.

Se "**Konfigurera ditt headset**".

Försäkra dig om att Bluetooth® är aktiverat på din Bluetooth®-enhet. Sök och välj WS ProTac XPI på din Bluetooth®-enhet. Röstmeddelandena "pairing complete" (parkoppling slutförd) och "connected" (ansluten) bekräftar att parkopplingen är klar.

**OBS!** Du kan alltid avbryta parkopplingen genom att hålla inne Bluetooth®-knappen (bild 7) i 2 sekunder.

**OBS!** Endast en av de två synkroniserade enheterna kan vara en komradio.\*\* Headsetet stöder PTT via Bluetooth® endast om komradion stöder 3M™ PELTOR™ PTT-protokoll. Kontakta återförsäljaren om du har några frågor.

**OBS!** När en tredje Bluetooth®-enhet synkroniseras tas en av de tidigare synkroniserade enheterna bort från headsetet. Om en av enheterna är ansluten tas den icke anslutna enheten bort. Om båda enheterna är anslutna tas den först synkroniserade enheten bort.

**2:11 Återansluta Bluetooth®-enheter**

När headsetet startas försöker det återansluta till alla synkroniserade enheter under 5 minuter. Ett röstmeddelande ("connected") bekräftar anslutningen.

**OBS!** Om anslutningen bryts bekräftas detta med ett röstmeddelande ("disconnected").

**2:12 Bluetooth®-funktion**

Bluetooth® är namnet på en teknisk standard för trådlös kommunikation på korta avstånd (räckvidd cirka 10 meter). Detta headset kan användas tillsammans med andra Bluetooth®-enheter som stöder någon av profilerna headset (HSP), handsfree (HFP) eller ljudströmning (A2DP).

- Om du hör meddelandet "no paired devices" (inga synkroniserade enheter) är ingen Bluetooth®-enhet länkad till headsetet.
- Om du hör meddelandet "connecting Bluetooth®, connected" (ansluter till Bluetooth®, ansluten) är en Bluetooth®-enhet länkad till headsetet och ansluten.
- Om du hör meddelandet "connecting Bluetooth®, connection failed" (ansluter till Bluetooth®, anslutning misslyckades) är en Bluetooth®-enhet länkad till headsetet men inte ansluten.

**2:13 Svara på ett telefonsamtal (bild 7)**

När headsetet är anslutet till en telefon via trådlös Bluetooth®-teknik och du får ett inkommande samtal svarar du genom att trycka snabbt på Bluetooth®-knappen på höger kåpa.

**2:14 Avvisa samtal (bild 7)**

Håll inne Bluetooth®-knappen i 2 sekunder för att avvisa ett telefonsamtal.

**2:15 Justera Bluetooth®-volymen (bild 3)**

Tryck på någon av knapparna (+) eller (-) för att justera volymen för aktiv synkroniserad Bluetooth®-enhet.

**2:16 Växla mellan telefon och headset (bild 7)**

Du kan flytta ett pågående samtal till telefonen om du inte vill använda headsetet genom att hålla inne Bluetooth®-knappen i 2 sekunder. Tryck på Bluetooth®-knappen i 2 sekunder igen för att flytta tillbaka samtalet till headsetet.

**2:17 Avsluta ett telefonsamtal (bild 7)**

Tryck snabbt på Bluetooth®-knappen för att avsluta pågående telefonsamtal.

**2:18 Återuppringning (bild 7)**

Det senast uppringda numret på en telefon ansluten via Bluetooth® kan återuppringas. Håll inne Bluetooth®-knappen i 2 sekunder.

**2:19 Röstsamtal (bild 7)**

Tryck snabbt på Bluetooth®-knappen för att aktivera röststyrning för den senast synkroniserade enheten.

**3. KONFIGURERA DITT HEADSET (bild 8)**

Inställningarna görs via meny Håll inne knapparna (+) och (-) i cirka 2 sekunder för att öppna meny. Tryck snabbt på knappen On/Off/Mode för att bläddra i meny. De olika menystegen visas nedan. Tryck på (+) eller (-) för att ändra inställningen vid varje menysteg och bläddra igenom inställningarna. Ett röstmeddelande bekräftar varje menysteg. Efter 10 sekunders inaktivitet återgår meny till volymläge.

**3:1 Bluetooth® pairing (Bluetooth®-parkoppling) (bild 6)**

När röstmeddelandet "Bluetooth® pairing" (Bluetooth®-parkoppling) hörs trycker du snabbt (1 sekund) på knappen (+) för att starta parkopplingen. Tryck snabbt (1 sekund) på Bluetooth®-knappen för att stoppa parkopplingen. Ett röstmeddelande ("Bluetooth® pairing on") bekräftar att Bluetooth®-parkopplingen har inletts. Sök och välj WS ProTac XPI på din Bluetooth®-enhet. Ett röstmeddelande ("pairing complete" och "connected") bekräftar att parkopplingen är klar. Tryck på knappen (-) (1 sekund) för att stoppa parkopplingen. Röstmeddelandet "pairing failed" (parkoppling misslyckades) bekräftar att parkopplingen är avbruten.

**3:2 VOX (röststyrd överföring)**

Med VOX (röststyrd överföring) medges automatisk överföring när ljudnivån vid mikrofonen överstiger VOX-nivån. Radioöverföring kan alltså utföras utan att Bluetooth®-knappen behöver tryckas in. Det finns två inställningar avstängt läge (standard) och på för aktivering av röststyrd överföring.

### 3:3 Battery type (batterityp)

Med batterityp ställer du in varning för låg batteriladdning för olika typer av batterier. Den kan ställas in för två batterityper: uppladdningsbara batterier och alkaliska batterier.

### 3:4 Reset (återställ fabriksinställningar) (bild 9)

Håll inne knappen (+) i 2 sekunder för att bekräfta återställning av fabriksinställningar.

## 4. INSTÄLLNINGSLÄGE (bild 10)

Headsetet måste vara avstängt för att åtkomst ska medges till inställningsläge. Håll inne On/Off/Mode-knappen och Bluetooth®-knappen (cirka 2 sekunder) för att starta headsetet i inställningsläge. Håll inne knapparna (+) och (-) i cirka 2 sekunder för att öppna den utökade menyn. Tryck snabbt på knappen On/Off/Mode för att bläddra i menyn. De olika menystegen visas nedan. Tryck på (+) eller (-) för att ändra inställningen vid varje menysteg och bläddra igenom inställningarna. Ett röstmeddelande bekräftar varje menysteg. Efter 10 sekunders inaktivitet återgår menyn till volymläge.

### 4:1 Bluetooth® pairing (Bluetooth®-parkoppling)

När röstmeddelandet "Bluetooth® pairing" (Bluetooth®-parkoppling) hörs trycker du snabbt (1 sekund) på knappen (+) för att starta parkopplingen. Tryck snabbt (1 sekund) på Bluetooth®-knappen för att stoppa parkopplingen. Ett röstmeddelande ("Bluetooth® pairing on") bekräftar att Bluetooth®-parkopplingen har inletts. Sök och välj WS ProTac XPI på din Bluetooth®-enhet. Ett röstmeddelande ("pairing complete" och "connected") bekräftar att parkopplingen är klar. Tryck på knappen (-) (1 sekund) för att stoppa parkopplingen. Röstmeddelandet "pairing failed" (parkoppling misslyckades) bekräftar att parkopplingen är avbruten.

### 4:2 VOX (röststyrd överföring)

Med VOX (röststyrd överföring) medges automatisk överföring när ljudnivån vid mikrofonen överstiger VOX-nivån. Radioöverföring kan alltså utföras utan att Bluetooth®-knappen behövs tryckas in. Det finns två inställningar avstängt läge (standard) och på för aktivering av röststyrd överföring.

### 4:3 Battery type (batterityp)

Med batterityp ställer du in varning för låg batteriladdning för olika typer av batterier. Den kan ställas in för två batterityper: uppladdningsbara batterier och alkaliska batterier.

### 4:4 Reset (återställ fabriksinställningar) (bild 9)

Håll inne knappen (+) i 2 sekunder för att bekräfta återställning av fabriksinställningar.

### 4:5 VOX mode (läge för röststyrd överföring)

Aktivera eller inaktivera VOX-funktionen.

**OBS!** När funktionen är inaktiverad visas den inte i menyn.

### 4:6 Automatic power off (automatisk avstängning)

Med automatisk avstängning anpassar du fördröjningstiden innan headsetet stängs av automatiskt om inga knappar trycks in eller ingen sändning pågår. Det finns två inställningar: av och 4 timmar (standardinställning).

### 4:7 Bluetooth® streaming (Bluetooth®-strömning)

Aktivera eller inaktivera strömningsfunktionen. Standardinställning är inaktiverad.

### 4:8 Bluetooth® Multipoint

Aktivera eller inaktivera Multipoint-funktionen. Standardinställning är inaktiverad.

### 4:9 Microphone volume (mikrofonvolym)

Öka eller minska mikrofonens förstärkning.

### 4:10 Lysdiod för On/Off/Mode

On/Off/Mode-knappen är upplyst med en lysdiod som indikerar när headsetet är startat.

## 5. RENGÖRING OCH UNDERHÅLL

Rengör ytterkåpor, hjässbygel och tättningsringar med en trasa fuktad med tvål och varmt vatten.

### OBS! Doppa inte hörselskyddet i vatten.

Om hörselskyddet blir fuktigt av regn eller svett vänder du ut och in på hörselkåpan, avlägsnar tättningsringarna och skuminsatserna och låter allt torka innan du monterar hörselskyddet igen. Tättningsringar och skuminsatser kan slitas vid användning. Undersök dem därför regelbundet och kontrollera att de inte har sprickor eller andra skador. Vid regelbunden användning rekommenderar 3M att skuminsatser och tättningsringar byts minst två gånger per år för att säkerställa dämpning, hygien och komfort. Byt ut skadad tättningsring. Se "Reservdelar/tillbehör" nedan.

### AVLÄGSNA OCH BYT TÄTNINGSRINGAR

L:1 För in fingrarna under tättningsringarna och dra rakt ut för att ta bort dem.

L:2 Avlägsna de befintliga skuminsatserna och sätt in nya.

L:3 Sätt i tättningsringens ena sida i skåran på kåpan och tryck på motsatt sida tills tättningsringen snäpper på plats.

### FÖRHÅLLANDEN FÖR ANVÄNDNING OCH FÖRVARING

Förvara inte produkten med batterier monterade! Förvara inte hörselskyddet vid högre temperatur än 55 °C (till exempel på bilens instrumentbräda/hatthylla eller på fönsterbräda) eller vid lägre temperatur än -20 °C. Använd inte hörselskyddet vid högre temperatur än 50 °C eller vid lägre temperatur än 0 °C.

## 6. RESERVDELAR/TILLBEHÖR

### 3M™ PELTOR™ HY83 Hygiensats

Utbyteshygiensats. Byt minst två gånger per år för att säkerställa dämpning, hygien och komfort.

### 3M™ PELTOR™ HY80A Hygiensats (gel)

Ett mycket mjukt skum för bättre komfort och högtemperaturtejp avsedd för varma och krävande miljöer.

### 3M™ PELTOR™ HY100A Engångsskydd

Engångsskydd som är enkelt att sätta fast på tätningssringarna.

### 3M™ PELTOR™ HYM1000 Mikrofonskydd

Fukt- och vindtålig tejp för skydd av talmikrofon.

### 3M™ PELTOR™ ACK053 Uppladdningsbart batteripaket

Uppladdningsbart NiMH-batteripaket (1900 mAh, 2,4 V).  
Drifttemperatur: 0 till 50 °C

### 3M™ PELTOR™ FR09 Batteriladdare

Laddare för PELTOR ACK053.

### 3M™ PELTOR™ FR08 Nätaggregat

Nätaggregat för PELTOR FR09.

### 3M™ PELTOR™ M171/2 Vindskydd för talmikrofon MT73

Skyddar effektivt mot vindbrus. Vindskyddet skyddar talmikrofonen och förlänger dess livslängd. Ett skydd per förpackning.

### 3M™ PELTOR™ 1180 SV Batterilock

Batterilock för användning tillsammans med 1,5 V LR6 AA-batterier.

### 3M™ PELTOR™ M60/2 Vindskydd för bullerkompenserande mikrofoner

Vindskydd för mikrofoner.

### 3M™ PELTOR™ FLX2 Tillbehörssladdar

Kontakta din återförsäljare av 3M Peltor.

## INFORMATION OM FCC OCH IC

Denna anordning uppfyller artikel 15 i FCC-reglerna och Industry Canadas standardspecifikationer för licensfri radio. All användning lyder under följande två villkor: (1) Denna anordning får inte orsaka skadliga störningar och (2) den måste klara av all mottagna störningar, inklusive störningar som kan orsaka oönskad funktion.

Denna portabla enhet och dess antenn uppfyller de gränsvärden som fastställts av FCC/IC RF för exponering för allmänheten/okontrollerad exponering. Antennen som används till denna enhet får inte placeras nära eller användas i anslutning till annan antenn eller sändare. Ändringar eller modifieringar av utrustningen som inte uttryckligen godkänts av den part som ansvarar för utrustningen kan leda till att användaren förlorar rätten att använda utrustningen.

**OBS!** Denna produkt har provats och funnits uppfylla gränsvärdena för digital enhet klass B, i enlighet med artikel 15 i FCC-reglerna. Dessa gränsvärden är utformade att ge skäligt skydd mot skadliga störningar vid installation i bostadshus. Produkten genererar, använder och kan avge radiofrekvensenergi och, om den inte installeras och används i enlighet med anvisningarna, orsaka skadliga störningar i radiokommunikation. Dock finns det ingen garanti för att störningar inte kommer att inträffa vid specifika installationer. Om denna produkt orsakar skadliga störningar (vilka kan fastställas genom att produkten slås av och sedan på) uppmanar vi användaren till att försöka korrigera dessa störningar med hjälp av en eller flera av följande åtgärder:

- Positionera om eller placera om mottagningsantennen.
- Öka avståndet mellan de två enheter som stör varandra.
- Kontakta 3M teknisk support.

**OBS!** Ändringar eller modifieringar som inte uttryckligen godkänts av tillverkaren kan leda till att användaren förlorar rätten att använda utrustningen.

CAN ICES-3 (B)/NMB-3(B)

## GARANTI OCH BEGRÄNSNING AV ANSVAR

**OBS!** Följande meddelanden gäller inte för Australien och Nya Zeeland. Konsumenter ska endast förlita sig på sina lagstadgade rättigheter.

**GARANTI:** Om någon produkt från 3M Personal Safety Division visar sig vara defekt vad gäller material eller sammansättning, eller om den inte uppfyller en uttrycklig garanti för ett specifikt syfte, åtar sig 3M för din räkning endast att reparera, byta ut eller ersätta dig för inköpspriset för sådan komponent eller produkt efter att du i god tid har informerat om problemet och kan styrka att produkten har förvarats, underhållits och använts enligt 3M:s skriftliga anvisningar. FÖRUTOM I DE FALL DÄR DET ÄR FÖRBJUDET ENLIGT LAG, ÄR DENNA GARANTI EXKLUSIV OCH ERSÄTTER ALLA UTTRYCKLIGA OCH UNDERFÖRSTÅDDA GARANTIER OM SÄLJBARHET, LÄMPLIGHET FÖR VISST ÄNDAMÅL, ANDRA KVALITETSGARANTIER ELLER GARANTIER MED ANLEDNING AV PARTSBRUK, SED ELLER HANDELSBRUK MED UNDANTAG FÖR TITEL OCH MOT PATENTIONTRÅNG. 3M avsäger sig allt ansvar under denna garanti gällande alla produkter som har gått sönder på grund av olämplig eller felaktig förvaring, hantering eller underhåll; underlåtenhet att följa produktanvisningarna eller ändring av eller skada på produkten som orsakats av olyckshändelse, försummelse eller felaktig användning.

**BEGRÄNSNING AV ANSVAR:** FÖRUTOM I DE FALL DÄR DET ÄR FÖRBJUDET ENLIGT LAG, FRISKRIVER SIG 3M FRÅN ALL DIREKT, INDIREKT, SÄRSKILD, OLYCKSRELATERAD ELLER FÖLJDRELATERAD FÖRLUST ELLER SKADA (INKLUSIVE UTEBLIVEN VINST) SOM UPPKOMMER PÅ GRUND AV DENNA PRODUKT, OAVSETT VILKEN RÄTTSLIG TEORI SOM GÖRS GÄLLANDE. ERSÄTTNINGEN SOM ANGES HÄR ÄR EXKLUSIV.

**MODIFIERINGAR ÄR INTE TILLÅTNA:** Modifieringar av denna enhet får utföras endast efter skriftligt tillstånd från 3M. Om modifieringar utförs utan godkännande från 3M leder detta till att garantin upphör att gälla och till att användaren förlorar rätten att använda utrustningen.

Följ lokala förordningar vid avfallshantering av batteri. Många typer av uppladdningsbara batterier måste återvinnas enligt lokala förordningar och nationella lagar. Följ lokala förordningar vid avfallshantering av batteri eller batteripaket. I USA och Kanada samarbetar 3M med Call2Recycle (RBRC) för att tillhandahålla återvinningservice så att kunder på ett korrekt sätt kan återvinna våra uppladdningsbara batterier. Ring Call2Recycles informationslinje på 1-800-8-BATTERY (1-800-822-8837) eller se Call2Recycles vägledning för batteriåtervinning på [www.call2recycle.org](http://www.call2recycle.org), om du vill ha hjälp med att använda denna tjänst.



**3M™ PELTOR™ WS™ ProTac XPI Headset**

MT15H7\*WS6\*

**UVOD**

Čestitke in hvala, ker ste izbrali rešitve za varovanje sluha 3M™ PELTOR™!

Naušniki 3M™ PELTOR™ WS™ ProTac XPI so opremljeni z vgrajeno tehnologijo Bluetooth® in funkcijo za regulacijo glasnosti za poslušanje okoljskih zvokov. Dobrodošli v naslednji generaciji varnih komunikacij.

**POMEMBNO**

Pred uporabo preberite, razumite in upoštevajte vse varnostne informacije v teh navodilih. Navodila shranite za poznejšo uporabo. Za dodatne informacije ali v primeru vprašanj se obrnite na tehnično podporo podjetja 3M (kontaktno podatke najdete na zadnji strani).

**PREDVIDENA UPORABA**

Slušalke 3M™ PELTOR™ ščitijo uporabnike pred škodljivim hrupom in jim hkrati omogočajo komuniciranje prek vgrajene tehnologije Bluetooth® ali drugih zvočnih naprav ter poslušanje zvokov iz okolja z zunanjimi mikrofoni. Vsi uporabniki morajo prebrati in razumeti priložena navodila za uporabo ter znati uporabljati napravo.

**OPOZORILO**

Ti naušniki zmanjšajo izpostavljenost škodljivemu hrupu in drugim glasnim zvokom. Če naušnikov ne uporabljate ali jih ne uporabljate pravilno ves čas izpostavljenosti škodljivemu hrupu, lahko pride do telesne poškodbe ali izgube sluha. Za pravilno uporabo glejte navodila za uporabo, se obrnite na nadzornika ali pokličite tehnično podporo podjetja 3M. Če med izpostavljenostjo hrupu (tudi strelom) ali po njej slišite slabše ali se pojavi zvenenje ali bremenje ali iz katerega drugega razloga menite, da imate težave s sluhom, takoj zapustite hrupno okolje in se posvetujte z zdravnikom in/ali nadzornikom.

**Neupoštevanje teh navodil lahko povzroči hudo telesno poškodbo ali smrt:**

a. Med poslušanjem zvočnih komunikacij ste lahko manj pozorni na okolico in lahko težje slišite opozorilne signale. Ostanite pozorni in prilagodite glasnost zvoka na najnižjo sprejemljivo raven. Med uporabo funkcije za razvedrilo so lahko opozorilni signali v nekaterih delovnih okoljih slabše slišni.

b. Da zmanjšate nevarnosti, povezane z eksplozijo, izdelka ne uporabljajte v potencialno eksplozivni atmosferi.

**Neupoštevanje teh navodil lahko zmanjša zaščito, ki jo zagotavljajo naušniki, in lahko povzroči izgubo sluha:**

a) Raziskava kaže, da bo pri uporabnikih zmanjšanje hrupa morda manjše, kot je navedeno s podatki o pridušitvi na embalaži. Vzrok za to so razlike v prileganju, spretnosti pri namestitvi in motivaciji uporabnika. Za smernice o

prilagoditvi vrednosti na oznaki in ocenitev pridušitve glejte veljavne predpise. Poleg tega 3M močno priporoča preizkus prileganja naušnikov.

b) 3M vsakemu uporabniku močno priporoča preizkus prileganja opreme za varovanje sluha. Če je običajna zaščita na delovnem mestu merjena z vrednostjo NRR ali SNR, 3M priporoča znižanje vrednosti zmanjšanja hrupa za 50 % oz. v skladu z veljavnimi predpisi.

c) Zagotovite ustrezno izbiro, namestitvev, prilagoditev in vzdrževanje naušnikov. Če naprave ne boste pravilno namestili, bo manj učinkovito pridušila hrup. Za informacije o pravilni namestitvi glejte priložena navodila.

d) Naušnike pred vsako uporabo preglejte. Če so naušniki poškodovani, izberite nepoškodovane ali pa se izogibajte hrupnemu okolju.

e) Če je potrebna dodatna osebna zaščitna oprema (npr. zaščitna očala, respiratorji itd.), izberite prilagodljive, nizkopropilne ročke oz. trakove, da bodo manj ovirali blazinici naušnikov. Umaknite vse nepotrebno (npr. lase, pokrivala, nakit, slušalke, higienske pokrove itd.), kar bi lahko oviralo tesnjenje blazinice naušnikov in zmanjšalo zaščito naušnikov.

f) Ne upogibajte ali preoblikujte naglavnega ali ovratnega traka in zagotovite, da so naušniki nameščeni na mestu z dovolj sile.

g) Naušniki, posebej blazinici, se z uporabo lahko obrabijo, zato je treba redno preverjati njihovo stanje, na primer ali so na njih razpoke in ali prepuščajo. Pri redni uporabi zamenjajte ušesni blazinici in penasta vstavka vsaj dvakrat letno, da ohranite stalno zaščito, higieno in udobje.

h) Zvok, ki ga proizvaja električno zvočno vezje v naušnikih, lahko preseže mejno dnevno raven zvoka. Glasnost zvoka nastavite na najnižjo sprejemljivo raven.

i) Če zgornje zahteve niso izpolnjene, naušniki zagotavljajo znatno manj zaščite.

Izjave o varnosti v skladu s standardom EN 352:

Zvok, ki ga proizvaja vezje za regulacijo glasnosti v naušnikih, lahko preseže raven zunanjega zvoka.

- Namestitev higienskih pokrovov na blazinici lahko vpliva na akustično delovanje naušnikov.

- S porabo baterij se lahko poslabša delovanje. Pričakovani čas neprekinjene uporabe baterije naušnikov je običajno približno 40 ur.

- Določene kemične snovi lahko škodujejo izdelku. Za dodatne informacije se obrnite na proizvajalca.

- Ti naušniki za namestitvev na čelado so „veliki“. Naušniki za namestitvev na čelado, ki so skladni s standardom EN 352-3, so „srednje veliki“, „majhni“ ali „veliki“. Za večino uporabnikov so primerni „srednje veliki“ naušniki za namestitvev na čelado. „Majhni“ in „veliki“ naušniki za namestitvev na čelado so zasnovani za uporabnike, za katere „srednje veliki“ naušniki za namestitvev na čelado niso primerni.



**POZOR:**

- V primeru zamenjave baterije z napačno vrsto obstaja nevarnost eksplozije. Glejte razdelek „**Nadomestni deli/ dodatna oprema**“.
- Ne polnite baterij pri temperaturah nad 40 °C (104 °F).
- Uporabljajte samo polnilnik USB 3M™ PELTOR™ FR09 in stenski adapter USB FR08 s paketom baterij za polnjenje ACK053.
- V primeru uporabe baterij obstaja nevarnost požara in opeklin. Izdelka ne odpirajte, stiskajte, segrevajte na temperaturo nad 55 °C (131 °F) ali sežigajte.
- Ne mešajte alkalnih in standardnih baterij ter takih za polnjenje.
- Za okoljski hrup, pri katerem prevladujejo frekvence, nižje od 500 Hz, je treba uporabiti C-ovrednoteno raven okoljskega hrupa.
- Vedno uporabljajte nadomestne dele 3M, zasnovane za določen izdelek. Uporaba nepooblaščenih nadomestnih delov lahko zmanjša zaščito, ki jo zagotavlja ta izdelek.

**OPOMBA**

- Pri uporabi v skladu s temi navodili za uporabo ti naušniki zmanjšajo izpostavljenost stalnemu hrupu, kot sta industrijski hrup ter hrup vozil in letal, kot tudi zelo glasnemu impulznemu hrupu, kot so strelji iz strelnega orožja. Težko je predvideti potrebno in/ali dejansko varovanje sluha med izpostavljenostjo impulznemu hrupu. Pri streljih iz strelnega orožja na učinkovitost vplivajo vrsta orožja, število strelcov, izbira, namestitvev, uporaba in nega opreme za varovanje sluha ter drugi dejavniki. Za več informacij o opremi za varovanje sluha pred impulznim hrupom obiščite [www.3M.com/hearing](http://www.3M.com/hearing).
- Čeprav lahko naušnike priporočimo za zaščito pred škodljivimi učinki impulznega hrupa, ocena zmanjšanja hrupa (NRR) temelji na pridušitvi stalnega hrupa in morda ni točen pokazatelj zaščite, ki jo je mogoče doseči pri impulznem hrupu, npr. pri strelju iz strelnega orožja (besedilo zahteva agencija EPA).
- Naušniki lahko pridušijo zvok glede na hrup iz okolja. Pred uporabo preverite pravilnost delovanja. Če odkrijete motnje ali napako, upoštevajte nasvet proizvajalca glede vzdrževanja in zamenjave baterije.
- Naušniki so opremljeni z električnim zvočnim vhodom. Pred uporabo preverite pravilnost delovanja. Če odkrijete motnje ali napako, upoštevajte nasvet proizvajalca.
- Naušniki omejujejo razvedrilni zvočni signal na 82 dB(A) ob ušesu.
- V Kanadi morajo osebe, ki uporabljajo naušnike skupaj s čelado, upoštevati standard združenja CSA Z94.1 o zaščitnih pokrivalih za uporabo v industriji.
- Razpon temperature za delovanje: od 0 °C (32 °F) do 50 °C (122 °F)
- Razpon temperature za shranjevanje: od -20 °C (-4 °F) do 55 °C (131 °F)

**ODOBRITVE**

3M Svenska AB na tem mestu izjavlja, da je komunikacija Bluetooth® skladna z Direktivo 2014/53/EU in drugimi ustreznimi direktivami ter zato izpolnjuje zahteve za pridobitev oznake CE.

3M Svenska AB izjavlja tudi, da so slušalke vrste OZO skladne z Uredbo (EU) 2016/425.

Veljavno zakonodajo je mogoče določiti s pregledom izjave o skladnosti (DoC), ki je na voljo na spletnem mestu [www.3M.com/peltor/doc](http://www.3M.com/peltor/doc). V izjavi o skladnosti je navedeno tudi, ali se uporabljajo tudi katere druge homologacije. Pri pridobivanju izjave o skladnosti poiščite ustrezno številko dela. Številko dela naušnikov najdete na dnu čašice. Primer je prikazan na spodnji sliki.

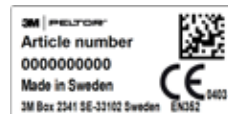

Za kopijo izjave o skladnosti in dodatne informacije, zahtevane z direktivami, se lahko obrnete na podjetje 3M v državi nakupa. Kontaktni podatki so na zadnjih straneh teh navodil za uporabo. OZO letno preverja Finski inštitut za zdravje pri delu (Finnish Institute of Occupational Health), številka prilaženega organa 0403, Topeliuksenkatu 41 b, FI-00250 Helsinki, Finska, in homologira podjetje PZT GmbH, številka prilaženega organa 1974, Bismarckstrasse 264 B, DE-26389, Wilhelmshaven, Nemčija. Izdelek je preizkušen in odobren v skladu s standardi EN 352-1:2002, EN 352-3:2002, EN 352-4:2001/A1:2005, EN 352-6:2002 in EN 352-8:2008.



Izdelka NE odlagajte med nerazvrščene komunalne odpadke! Simbol prekrizanega smetnjaka na kolesih pomeni, da je treba vso električno in elektronsko opremo (EEO) ter navadne in akumulatorske baterije zavreči z uporabo sistema za vračilo in zbiranje izdelkov v skladu z lokalno zakonodajo.

**LABORATORIJSKA PRIDUŠITVE**

Ocena pridušitve hrupa (SNR/NRR) je bila pridobljena pri izklopljeni napravi.

Evropski standard EN 352

Raziskava kaže, da bo pri uporabnikih zmanjšanje hrupa morda manjše, kot je navedeno s podatki o pridušitvi na embalaži. Vzrok za to so razlike v prileganju, spretnosti pri namestitvi in motivaciji uporabnika. Za smernice o prilagoditvi vrednosti na oznaki in ocenitvi pridušitve glejte veljavne predpise. Poleg tega 3M močno priporoča preizkus prileganja naušnikov.

## Obrazložitev preglednic s podatki o pridušitvi (preglednica A)

### Evropski standard EN 352

- (A:1) Oznaka modela
- (A:2) Frekvenca (Hz)
- (A:3) Povprečna pridušitev (dB)
- (A:4) Standardni odklon (dB)
- (A:5) Predvidena vrednost zaščite, APV
- (A:6) Teža (g)

H = ocena varovanja sluha pri visokofrekvenčnem zvoku ( $f \geq 2000$  Hz).

M = ocena varovanja sluha pri srednjefrekvenčnem zvoku ( $500 \text{ Hz} < f < 2000$  Hz).

L = ocena varovanja sluha pri nizkofrekvenčnem zvoku ( $f \leq 500$  Hz).

(E) Kritejska raven

H = kritejska raven za visokofrekvenčni hrup

M = kritejska raven za srednjefrekvenčni hrup

L = kritejska raven za nizkofrekvenčni hrup

### Ameriški standard ANSI S3.19-1974 (preglednica B)

3M vsakemu uporabniku močno priporoča preizkus prileganja opreme za varovanje sluha. Če je običajna zaščita na delovnem mestu merjena z vrednostjo NRR ali SNR, 3M priporoča znižanje vrednosti zmanjšanja hrupa za 50 % oz. v skladu z veljavnimi predpisi.

- (B:1) Frekvenca (Hz)
- (B:2) Povprečna pridušitev (dB)
- (B:3) Standardni odklon (dB)

Raven hrupa, ki vstopi v uho osebe, če ta nosi naušnike v skladu z navodili, je tesni približek razlike med A-ovrednoteno ravno okoljskega hrupa in vrednostjo NRR.

Primer

1. Raven okoljskega hrupa, izmerjena ob ušesu, je 92 dB(A).
2. Vrednost NRR znaša 32 decibelov (dB).
3. Raven hrupa, ki vstopi v uho, je pribl. 60 dB(A).

### Avstralski/novozelandski standard AS/NZS 1270:2002 (preglednica C)

- (C:1) Preizkusna frekvenca
- (C:2) Povprečna pridušitev
- (C:3) Standardni odklon
- (C:4) Povprečje minus standardni odklon

## Obrazložitev ravni električnega avdio vhoda (preglednica D), v skladu s standardom EN 352-6

- (D:1) Raven vhodnega signala U (mV, RMS)
- (D:2) Povprečna raven zvočnega tlaka (dB(A))
- (D:3) Standardni odklon zvočnega tlaka (dB)
- (D:4) Raven vhodnega signala, pri kateri je povprečje plus ena standardni odklon enako 82 dB(A).

## Obrazložitev kritejskih ravni (preglednica E)

### Evropski standard EN 352-4

Kritejska raven je raven zvočnega tlaka okoljskega hrupa v dB (A), pri kateri je med nošnjo naušnikov raven ob ušesu 85 dB (A). Določene so tri različne kritejske ravni glede na frekvenčne lastnosti hrupa.

H = kritejska raven za visokofrekvenčni hrup.

M = kritejska raven za srednjefrekvenčni hrup.

L = kritejska raven za nizkofrekvenčni hrup.

## Obrazložitev nastavkov za varnostno čelado za uporabo v industriji (preglednica F)

### Evropski standard EN 352-3

(F:1) Proizvajalec čelade

(F:2) Model čelade

(F:3) Nastavek za čelado

(F:4) Velikost glave: S = majhna, M = srednja, L = velika

**OPOMBA:** Ti naušniki so namenjeni samo uporabi z varnostnimi čeladami za uporabo v industriji, navedenimi v preglednici F. Ti naušniki so bili preizkušeni skupaj z naslednjimi varnostnimi čeladami za uporabo v industriji in lahko pri namestitvi na druge čelade zagotavljajo drugačno raven zaščite.

**OPOMBA:** Pri izbiri dodatne opreme, kot je oprema za varovanje sluha za namestitvev na čelado, upoštevajte odobritveno oznako inštituta NIOSH ali se obrnite na tehnično podporo podjetja 3M za odobrene konfiguracije.

## SESTAVNI DELI

- (G:1) Naglavni trak (PVC, nerjavno jeklo)
- (G:2) Dvotočkovni zaponki (POM)
- (G:3) Ušesna blazinica (PVC-folija, poliuretanska pena)
- (G:4) Mikrofon za govor
- (G:5) Gumb On/Off/Mode (Vkllop/izklop/način)
- (G:6) Gumb [+]
- (G:7) Gumb [-]
- (G:8) Gumb Bluetooth®
- (G:9) PTT za zunanji vhod (modeli \*-111)
- (G:10) Vtičnica za zunanji vhod, FLX 2

## 1. NAVODILA ZA NAMESTITEV

### 1:1 Naglavni trak

- (H:1) Izvlecite čašici in nagnite zgornji del čašice navzven, saj mora biti kabel na zunanji strani naglavnega traka.
- (H:2) Prilagodite višino čašic tako, da ju potisnete navzgor ali navzdol, medtem ko naglavni trak držite na mestu.
- (H:3) Naglavni trak mora biti nameščen prek vrhnjega dela glave.

### 1:2 Ovratni trak

- (J:1) Namestite čašici prek ušes.
- (J:2) Čašici imejte na mestu in namestite naglavni trak na vrh glave ter ga zaklenite na mesto.
- (J:3) Naglavni trak mora biti nameščen prek vrhnjega dela glave in mora podpirati težo slušalk.

### 1:3 Nastavek za čelado

(K:1) Nastavek za čelado vstavite v režo na čeladi, da se zaskoči.

(K:2) Kabel mora biti na zunanji strani naglavnega traka.

(K:3) Delovni način: pritisnite žici naglavnega traku navznoter, tako da zasišite klik na obeh straneh. Čašici in žici naglavnega traku v delovnem načinu ne smejo pritiskati ob rob čelade, ker lahko to povzroči prepuščanje zvoka.

(K:4) Prezračevalni način: čašic ne dajajte ob čelado, ker to preprečuje prezračevanje (K:5).

**OPOMBA:** Čelade z nastavkom za čelado ne shranjujte v prezračevalnem načinu. To obremenjuje nastavek za čelado.

**OPOMBA:** Ko čelada ni v uporabi, morata biti čašici v delovnem načinu. To zmanjša obremenitev nastavka za čelado.

### 1:4 Mikrofon

(M:1) (M:2) Za učinkovito odpravljanje šumov morate imeti mikrofon za govor zelo blizu ust (3 mm).

### 1:5 Zamenjava plošče nastavka za čelado

Da boste izdelek lahko ustrezno namestili na različne varnostne čelade za uporabo v industriji, boste morda morali zamenjati ploščo nastavka za čelado. Priporočeni nastavek je naveden v preglednici F. Druge plošče so na voljo pri prodajalcu. Potrebujete izvijač.

(N:1) Odvijte vijak, s katerim je pritrjena plošča.

(N:2) Zamenjajte ploščo. Poskrbite, da je plošča pravilno obrnjena, in privijte vijak.

## 2. NAVODILA ZA UPORABO

### 2:1 Zamenjava baterij (sl. 1)

1–2: Odstranite pokrov prostora za baterije in vstavite alkalne baterije ali ACK053.

3: Bateriji morata biti usmerjeni, kot je označeno v prostorih zanj. Skoraj prazno baterijo označuje ponavljajoče se glasovno sporočilo „low battery“ (skoraj prazna baterija).

4–6: Zatakните pokrov prostora in ga zaprite.

**OPOMBA:** Uporabljajte samo polnilnik USB 3M™ PELTOR™ FR09 in stenski adapter USB 3M™ PELTOR™ FR08 s paketom baterij 3M™ PELTOR™ ACK053.

### 2:2 Čas delovanja

Približen čas delovanja z novima alkalnima baterijama AA in popolnoma napolnjeno baterijo ACK053 (1900 mAh):

- funkcija za regulacijo glasnosti: pribl. X ur;
- Bluetooth® in funkcija za regulacijo glasnosti: pribl. 40 ur.

### OPOMBA:

Čas delovanja je odvisen od okolja, temperature in baterije.

### 2:3 Vklop/izklop (sl. 2)

Slušalke vklopite ali izklopite tako, da za približno 2 sekundi pridržite gumb On/Off/Mode. Vklop ali izklop enote je potrjen z glasovnim sporočilom „power on“ (vklop) oz. „power off“ (izklop).

**OPOMBA:** Slušalke se samodejno izklopijo po štirih urah nedejavnosti. Pri tem se predvaja glasovno sporočilo „automatic power off“ (samodejni izklop).

### 2:4 Prilagoditev glasnosti zvočnega vira (sl. 3)

Glasnost zvočnega vira prilagajate z enosekundnimi pritiski gumba [+] ali [-]. Aktivni zvočni vir preklapljate z enosekundnim pritiskom gumba On/Off/Mode.

Zvočni vir je lahko:

- poslušanje okoljskih zvokov;
- pretakanje;
- telefon;
- radio.

### 2:5 Poslušanje okoljskih zvokov (mikrofoni za regulacijo glasnosti)

Pomaga varovati vaš sluh pred potencialno škodljivimi ravnmi hrupa. Neprekinjen ropot in druge vrste potencialno škodljivega hrupa so pridušene, vseeno pa se lahko normalno pogovarjate in vas drugi slišijo.

Z glasnostjo poslušanja okoljskih zvokov prilagodite funkcijo za regulacijo glasnosti za okoljske zvoke. Na voljo so štiri ravni in način izklopljenosti. Glasnost prilagodite s pritiskanjem gumbov [+] in [-].

### 2:6 Neposredna komunikacija („pritisni za poslušanje“, PTL) (sl. 4)

Funkcija „pritisni za poslušanje“ omogoča, da lahko v hipu začnete poslušati okolje tako, da izklopite zvok naprave Bluetooth® in aktivirate mikrofone za regulacijo glasnosti.

Funkcijo „pritisni za poslušanje“ aktivirate z dvema enosekundnima pritiskoma gumba On/Off/Mode. Za deaktiviranje funkcije „pritisni za poslušanje“ na kratko pritisnite kateri koli gumb.

### 2:7 Zunanji vhod (modeli \*FLX2)

Zunanjo opremo je mogoče povezati s kabli FLX2 s standardnim priključkom. Za informacije o povezavi svojih slušalk si oglejte podatkovni list izdelka ali se obrnite na prodajalca.

### 2:8 PTT za zunanji vhod (modeli \*FLX2)

Z gumbom PTT (Push-To-Talk) (sl. 7) lahko ročno upravljate radijski prenos za radie, priključene na vtičnico za zunanji vhod.

### 2:9 Tehnologija Bluetooth® Multipoint\*\*

Slušalke podpirajo tehnologijo Bluetooth® Multipoint. S tehnologijo Bluetooth® Multipoint lahko slušalke hkrati povežete z dvema napravama Bluetooth®. Glede na vrsto povezanih naprav Bluetooth® in njune trenutne dejavnosti slušalke upravljajo napravi Bluetooth® na različne načine. Dejavnosti iz povezanih naprav Bluetooth® slušalke prednostno razvrstijo in uskladijo.

**OPOMBA:** Privzeta nastavitve je Bluetooth® Single Point, zato morate način Bluetooth® Multipoint aktivirati v nastavitvenem načinu slušalk.

**2:10 Seznanjanje naprave Bluetooth®** (sl. 2, sl. 5)

Slušalke se ob prvem vklopu samodejno preklonijo v način seznanjanja. V potrditev se predvaja glasovno sporočilo „Bluetooth® pairing on“ (seznanjanje prek povezave Bluetooth® je vklopljeno). V način seznanjanja lahko preklonite tudi v meniju (sl. 6). To se lahko uporabi za seznanjanje druge naprave. Če je seznanjena druga naprava, lahko seznanite tudi drugo napravo tako, da ob vklopu slušalk pridržite gumb Bluetooth®. Glejte „**Konfiguriranje slušalk**“.

Poskrbite, da je v napravi Bluetooth® aktivirana povezava Bluetooth®. V napravi Bluetooth® poiščite in izberite „WS ProTac XPI“. Dokončanje seznanjanja je potrjeno z glasovnimi sporočili „pairing complete“ (seznanjanje končano) in „connected“ (povezano).

**OPOMBA:** Seznanjanje lahko kadar koli ustavite tako, da za 2 sekundi pridržite gumb Bluetooth® (sl. 7).

**OPOMBA:** Samo ena od obeh seznanjenih naprav je lahko dvosmerna komunikacijska postaja.\*\* Slušalke podpirajo funkcijo PTT prek povezave Bluetooth® samo, če dvosmerna komunikacijska postaja podpira protokol 3M™ PELTOR™ Push-To-Talk. V primeru vprašanj se obrnite na lokalnega distributerja.

**OPOMBA:** Če uspešno seznanite tretjo napravo Bluetooth®, se ena od prej seznanjenih naprav odstrani iz slušalk. Če je ena od naprav povezana, se odstrani tista, ki ni. Sicer se odstrani prva seznanjena naprava.

**2:11 Ponovno povezovanje z napravami Bluetooth®**

Slušalke se 5 minut po vklopu poskušajo znova povezati z vsemi seznanjenimi napravami. Povezava je potrjena z glasovnim sporočilom „connected“ (povezano).

**OPOMBA:** Če je povezava prekinjena, je to potrjeno z glasovnim sporočilom „disconnected“ (prekinjena povezava).

**2:12 Funkcija Bluetooth®**

Bluetooth® je ime tehničnega standarda za brezžični prenos kratkega dosega z delovnim dosegom približno 10 metrov. Slušalke je mogoče uporabljati z drugimi enotami, ki podpirajo Bluetooth® in profil slušalk (HSP), profil pretočnega zvoka (A2DP) ali prostoročni profil (HFP).

- Če se predvaja sporočilo „no paired devices“ (ni seznanjenih naprav), s slušalkami ni seznanjena nobena naprava Bluetooth®.
- Če se predvaja sporočilo „connecting Bluetooth®, connected“ (povezovanje naprave Bluetooth®, povezano), je s slušalkami seznanjena in povezana naprava, ki podpira Bluetooth®.
- Če se predvaja sporočilo „connecting Bluetooth®, connection failed“ (povezovanje naprave Bluetooth®, povezava ni uspela), je naprava Bluetooth® s slušalkami seznanjena, vendar ni povezana.

**2:13 Sprejem telefonskega klica** (sl. 7)

Če so slušalke povezane s telefonom prek brezžične tehnologije Bluetooth® in prejmete dohodni klic, sprejmete klic tako, da na kratko pritisnete gumb Bluetooth® na desni čašici.

**2:14 Zavrnitev klica** (sl. 7)

Telefonski klic zavrnete tako, da za 2 sekundi pridržite gumb Bluetooth®.

**2:15 Prilagajanje glasnosti naprave Bluetooth®** (sl. 3)

Za prilagoditev glasnosti aktivne seznanjene naprave Bluetooth® pritisnite gumb [+] ali [-].

**2:16 Preklop med telefonom in slušalkami** (sl. 7)

Med aktivnim klicem lahko zvok namesto v slušalke preusmerite v telefon tako, da za 2 sekundi pritisnete gumb Bluetooth®. Za vrnitev klica v slušalke še enkrat za 2 sekundi pritisnite gumb Bluetooth®.

**2:17 Končanje telefonskega klica** (sl. 7)

Za končanje trenutnega telefonskega klica na kratko pritisnite gumb Bluetooth®.

**2:18 Ponovno klicanje** (sl. 7)

Številko, ki ste jo nazadnje klicali v telefonu, povezanem prek povezave Bluetooth®, lahko znova pokličete. Za 2 sekundi pridržite gumb Bluetooth®.

**2:19 Glasovno izbiranje** (sl. 7)

Če želite aktivirati glasovno upravljanje nazadnje seznanjene naprave, na kratko pritisnite gumb Bluetooth®.

**3. KONFIGURIRANJE SLUŠALK** (sl. 8)

Nastavitve lahko spremenite v meniju. Za dostop do menija za približno 2 sekundi pridržite gumba [+] in [-]. Za pomikanje po meniju kratko pritisnite gumb On/Off/Mode. Koraki menija so navedeni spodaj. V vsakem koraku menija lahko z gumboma [+] in [-] spreminjate nastavitve in se pomikate po razpoložljivih nastavitvah. Vsak korak menija je potrjen z glasovnim sporočilom. Po desetih sekundah nedejavnosti se meni vrne v način glasnosti.

**3:1 Bluetooth® pairing (Seznanjanje prek povezave Bluetooth®)** (sl. 6)

Ko se predvaja glasovno sporočilo „Bluetooth® pairing“ (seznanjanje prek povezave Bluetooth®), za 1 sekundo pridržite gumb [+] za zagon seznanjanja. Za ustavitve seznanjanja za 1 sekundo pridržite gumb Bluetooth®. V potrditev se predvaja glasovno sporočilo „Bluetooth® pairing on“ (seznanjanje prek povezave Bluetooth® je vklopljeno). V napravi Bluetooth® poiščite in izberite „WS ProTac XPI“. Dokončanje seznanjanja je potrjeno z glasovnimi sporočili „pairing complete“ (seznanjanje končano) in „connected“ (povezano). Za zaustavitve seznanjanja za 1 sekundo pridržite gumb [-]. V potrditev se predvaja glasovno sporočilo „pairing failed“ (seznanjanje ni uspelo).

### 3:2 VOX (Glasovno upravljani prenos)

VOX omogoča samodejni prenos, ko je raven zvoka pri mikrofону nad ravnjo funkcije VOX. To omogoča radijski prenos brez pritiskanja gumba Bluetooth®. Na voljo sta dve nastavitvi: način izklopa (privzeto) in način vklopa za aktiviranje glasovno upravljanega prenosa.

### 3:3 Battery type (Vrsta baterij)

Z nastavitvijo vrste baterij prilagodite opozorilo o skoraj prazni bateriji za različne vrste baterij. Nastavitev je mogoče prilagoditi za dve vrsti baterij: baterije za polnjenje in alkalne baterije.

### 3:4 Reset (Ponastavitev na privzete tovarniške vrednosti)

(sl. 9)

Za potrditev ponastavitve na privzete tovarniške vrednosti za 2 sekundi pridržite gumb [+].

## 4. NASTAVITVENI NAČIN (sl. 10)

Za dostop do nastavitvenega načina morate izklopiti slušalke. Nato za približno 2 sekundi pridržite gumb On/Off/Mode in gumb Bluetooth®, da vklopite slušalke v nastavitvenem načinu. Za približno 2 sekundi pridržite gumba [+] in [-], da odprete razširjeni meni. Za pomikanje po meniju na kratko pritisčajte gumb On/Off/Mode. Koraki menija so navedeni spodaj. V vsakem koraku menija lahko z gumboma [+] in [-] spreminjate nastavitev in se pomikate po razpoložljivih nastavitvah. Vsak korak menija je potrjen z glasovnim sporočilom. Po desetih sekundah neaktivnosti se meni vrne v način glasnosti.

### 4:1 Bluetooth® pairing (Seznanjanje prek povezave Bluetooth®)

Ko se predvaja glasovno sporočilo „Bluetooth® pairing“ (seznanjanje prek povezave Bluetooth®), za 1 sekundo pridržite gumb [+] za zagon seznanjanja. Za ustavitev seznanjanja za 1 sekundo pridržite gumb Bluetooth®. V potrditev se predvaja glasovno sporočilo „Bluetooth® pairing on“ (seznanjanje prek povezave Bluetooth® je vklopljeno). V napravi Bluetooth® poiščite in izberite „WS ProTac XPI“. Dokončanje seznanjanja je potrjeno z glasovnim sporočiloma „pairing complete“ (seznanjanje končano) in „connected“ (povezano). Za zaustavitev seznanjanja za 1 sekundo pridržite gumb [-]. V potrditev se predvaja glasovno sporočilo „pairing failed“ (seznanjanje ni uspelo).

### 4:2 VOX (Glasovno upravljani prenos)

VOX omogoča samodejni prenos, ko je raven zvoka pri mikrofону nad ravnjo funkcije VOX. To omogoča radijski prenos brez pritiskanja gumba Bluetooth®. Na voljo sta dve nastavitvi: način izklopa (privzeto) in način vklopa za aktiviranje glasovno upravljanega prenosa.

### 4:3 Battery type (Vrsta baterij)

Z nastavitvijo vrste baterij prilagodite opozorilo o skoraj prazni bateriji za različne vrste baterij. Nastavitev je mogoče prilagoditi za dve vrsti baterij: baterije za polnjenje in alkalne baterije.

### 4:4 Reset (Ponastavitev na privzete tovarniške vrednosti)

(sl. 9)

Za potrditev ponastavitve na privzete tovarniške vrednosti za 2 sekundi pridržite gumb [+].

### 4:5 VOX mode (Način VOX)

Omogočite ali onemogočite funkcijo VOX.

**OPOMBA:** Ko je funkcija onemogočena, ni na voljo v meniju.

### 4:6 Automatic power off (Samodejni izklop)

Samodejni izklop je čas, ki poteče, preden se slušalke samodejno izklopijo, ko ne pritisnete nobenega gumba oz. ko ne poteka prenos. Na voljo sta dve nastavitvi: izklop in 4 ure (privzeto).

### 4:7 Bluetooth® streaming (Pretakanje prek povezave Bluetooth®)

Omogočite ali onemogočite funkcijo pretakanja. Privzeto je funkcija onemogočena.

### 4:8 Bluetooth® Multipoint

Omogočite ali onemogočite funkcijo Multipoint. Privzeto je funkcija onemogočena.

### 4:9 Microphone volume (Glasnost mikrofona)

Povečajte ali zmanjšajte ojačitev mikrofona.

### 4:10 Gumb On/Off/Mode z indikatorjem LED

Gumb On/Off/Mode osvetljuje svetleča dioda (LED), ki prikazuje, da so slušalke vklopljene.

## 5. ČIŠČENJE IN VZDRŽEVANJE

Zunanja pokrova, naglavni trak in ušesni blazinici očistite s krpo, navlaženo s toplo milnico.

### OPOMBA: Naušnikov NE potapljate v vodo.

Če naušnike zmoči dež ali pot, jih obrnite navzven, odstranite ušesni blazinici in penasta vstavka ter počakajte, da se posušijo, preden jih znova sestavite. Ušesni blazinici in penasta vstavka se z uporabo lahko obrabijo, zato je treba redno preverjati, ali so razpokani ali kako drugače poškodovani. 3M priporoča, da pri redni uporabi penasta vstavka in ušesni blazinici zamenjate vsaj dvakrat letno, da ohranite stalno pridušitev hrupa, higieno in udobje. Če je ušesna blazinica poškodovana, jo je treba zamenjati. Glejte spodnji razdelek „**Nadomestni deli/dodatna oprema**“.

### ODSTRANITEV IN ZAMENJAVA UŠESNIH BLAZINIC

L:1 Ušesno blazinico odstranite tako, da vstavite prste pod notranji rob ušesne blazinice in jo močno povlečete naravnost navzven.

L:2 Odstranite obstoječa penasta vstavka in vstavite nova.

L:3 Namestite eno stran ušesne blazinice v utor ušesne čašice in pritisnite na nasprotni strani, da se blazinica zaskoči.

## POGOJI UPORABE IN SHRANJEVANJA

Preden izdelek shranite, odstranite bateriji. Naušnikov ne shranjujte pri temperaturi nad 55 °C (131 °F), na primer na armaturni plošči, polici v prtljažniku ali okenski polici, ali pri temperaturi pod -20 °C (-4 °F). Naušnikov ne uporabljajte pri temperaturi nad 50 °C (122 °F) ali pod 0 °C (32 °F).

## 6. NADOMESTNI DELI/DODATNA OPREMA

### Higienski komplet 3M™ PELTOR™ HY83

Zamenljiv higienski komplet. Za zagotovitev stalne pridušitve hrupa, higijene in udobja ga zamenjajte vsaj dvakrat letno.

### Gelasti higienski komplet 3M™ PELTOR™ HY80A

Izjemno mehka pena za večje udobje in visokotemperaturno lepilo, primerno za zahtevnejša okolja z višjimi temperaturami.

### Zaščita za slušalke za enkratno uporabo 3M™ PELTOR™ HY100A

Zaščita za slušalke za enkratno uporabo za enostavno namestitvev na ušesni blazinici.

### Ščitnik za mikrofon 3M™ PELTOR™ HYM1000

Proti vlagi in vetru odporen trak, ki ščiti mikrofon za govor.

### Paket baterij za polnjenje 3M™ PELTOR™ ACK053

Paket baterij NiMH za polnjenje, 1900 mAh/2,4 V Razpon temperature za delovanje: od 0 °C (32 °F) do 50 °C (122 °F)

### Polnilnik baterij 3M™ PELTOR™ FR09

Polnilnik za baterije PELTOR ACK053.

### Napajalnik 3M™ PELTOR™ FR08

Napajalnik za PELTOR FR09.

### Protivetni ščitnik 3M™ PELTOR™ M171/2 za mikrofon za govor MT73

Učinkovita zaščita pred šumi vetra. Ščiti mikrofon za govor in podaljšuje njegovo življenjsko dobo. En na zavitek.

### Pokrov za baterije 3M™ PELTOR™ 1180 SV

Pokrov za 1,5-voltno baterije LR6 (AA).

### Protivetni ščitnik za zunanje mikrofone 3M™ PELTOR™ M60/2

Protivetna zaščita za mikrofone.

### Kabli za dodatke 3M™ PELTOR™ FLX2

Obrnite se na prodajalca izdelkov 3M PELTOR.

## NFORMACIJE GLEDE FCC IN IC-JA

Ta naprava je v skladu s 15. delom predpisov FCC in specifikacijami radijskih standardov zbornice Industry Canada za radio, za katere ni potrebna licenca. Uporaba je dovoljena pod naslednjima pogoje: (1) naprava ne sme povzročati škodljivih motenj in (2) mora sprejeti vse motnje, vključno s tistimi, ki lahko ovirajo njeno delovanje.

Ta prenosna naprava z anteno je skladna z mejnimi vrednostmi izpostavljenosti radijskim frekvencam FCC/IC za splošno prebivalstvo/nenadzorovano izpostavljenost. Antena, ki se uporablja za to napravo, ne sme biti kolocirana ali delovati skupaj z nobeno drugo anteno ali oddajnikom. Spremembe ali predelave opreme brez izrecne odobritve subjekta, ki je odgovoren za skladnost, lahko razveljavijo dovoljenje uporabnika za uporabo opreme.

**OPOMBA:** Ta naprava je bila preizkušena in je skladna z omejitvami za digitalne naprave razreda B skladno s 15. delom predpisov FCC. Te omejitve so namenjene zaščiti pred škodljivimi motnjami pri stanovanjskih namestitvah. Ta naprava ustvarja, uporablja in lahko oddaja radiofrekvenčno energijo. Če ni nameščena in uporabljena v skladu z navodili, lahko povzroči škodljive motnje pri radijski komunikaciji. Kljub temu ni nobenega jamstva, da pri določeni namestitvi teh motenj ne bo. Če ta naprava povzroča škodljive motnje, kar lahko ugotovimo tako, da jo izklopimo in vklopimo, naj uporabnik poskuša odpraviti motnje z enim ali več od naslednjih ukrepov:

- Obrnite ali prestavite sprejemno anteno.
- Povečajte razdaljo med napravama, pri katerih prihaja do motenj.
- Obrnite se na tehnično podporo podjetja 3M.

**OPOMBA:** Spremembe ali predelave brez izrecne odobritve proizvajalca lahko razveljavijo dovoljenje uporabnika za uporabo opreme.

CAN ICES-3 (B)/NMB-3(B)

## GARANCIJA IN OMEJITEV ODGOVORNOSTI

**OPOMBA:** Naslednje izjave ne veljajo v Avstraliji in na Novi Zelandiji. Kupci naj uveljavijo svoje zakonske pravice.

**GARANCIJA:** Če se izkaže, da ima kateri koli izdelek oddelka Personal Safety Division podjetja 3M napako v materialu, izdelavi ali da ni v skladu s katero od eksplicitnih garancij za določen namen, je edina obveznost podjetja 3M in vaše izključno pravno sredstvo, da 3M po svoji izbiri popravi, zamenja ali povrne kupnino takih delov ali izdelkov po vašem pravočasnem obvestilu o zadevi in potrditvi, da je bil izdelek shranjen, vzdrževan in uporabljen v skladu s pisnimi navodili podjetja 3M. RAZEN KJER TO PREPOVEDUJE ZAKONODAJA, JE TA GARANCIJA IZKLJUČNA IN VELJA NAMESTO EKSPLICITNIH ALI IMPLICITNIH JAMSTEV O PRIMERNOSTI ZA PRODAJO IN DOLOČEN NAMEN ALI DRUGIH JAMSTEV O KAKOVOSTI ALI JAMSTEV, KI SO POSLEDICA POSLOVANJA, USTALJENIH PRAKS IN POSLOVNIH NAVAD, RAZEN LASTNIŠKIH JAMSTEV IN JAMSTEV NEKRŠITEV PATENTOV. 3M po tej garanciji nima nikakršnih obveznosti glede katerega koli izdelka, pri katerem je prišlo do napake zaradi nezadostnega ali neustreznega shranjevanja, rokovanja ali vzdrževanja, neupoštevanja navodil za izdelek ali zaradi spremembe ali poškodbe izdelka, nastale zaradi nesreče, malomarnosti ali zlorabe.

OMEJITEV ODGOVORNOSTI: RAZEN KJER TO PREPOVEDUJE ZAKONODAJA, 3M V NOBENEM PRIMERU NE ODGOVARJA ZA NIKAKRŠNO NEPOSREDNO, POSREDNO, POSEBNO, NAKLJUČNO ALI POSLEDIČNO IZGUBO ALI ODŠKODNINO (VKLJUČNO Z IZGUBLJENIM DOBIČKOM), NASTALO ZARADI IZDELKA, NE GLEDE NA UVELJAVLJENA PRAVNA NAČELA. V TEM DOKUMENTU DOLOČENA PRAVNA SREDSTVA SO IZKLJUČNA.

**BREZ PREOBLIKOVANJA:** Te naprave ni dovoljeno preoblikovati brez pisnega soglasja podjetja 3M. Nepooblaščen preoblikovanje lahko razveljavi garancijo in dovoljenje uporabnika, da uporablja napravo.

Za pravilno odlaganje baterije upoštevajte lokalne predpise o odlaganju trdnih odpadkov. Mnoge baterije za polnjenje je po lokalni in nacionalni zakonodaji ter zakonodaji zvezne države/province treba reciklirati. Za pravilno recikliranje/odlaganje baterije ali paketa baterij morate upoštevati lokalne predpise o odlaganju trdnih odpadkov. Poleg tega vam v Združenih državah in Kanadi podjetje 3M v sodelovanju s programom Call2Recycle (RBRC) ponuja storitev recikliranja, ki zagotavlja pravilno recikliranje baterij za polnjenje iz naših izdelkov. Za pomoč pri uporabi storitve pokličite informacije o recikliranju baterij prek programa Call2Recycle na telefonski številki 1-800-8-BATTERY (1-800-822-8837) ali si oglejte spletna navodila za recikliranje baterij prek programa Call2Recycle na [www.call2recycle.org](http://www.call2recycle.org).





### 3M™ PELTOR™ WS™ ProTac XPI Headset MT15H7\*WS6\*

#### ÚVOD

Blahoželáme vám a ďakujeme, že ste si vybrali riešenia ochrany sluchu 3M™ PELTOR™!  
Chrániče sluchu 3M™ PELTOR™ WS™ ProTac XPI sú vybavené technológiou Bluetooth® a funkciou fungovania v závislosti od výšky zvuku na počúvanie okolitého zvuku. Víta vás nová generácia ochrannej komunikácie.

#### DÔLEŽITÉ

Pred použitím si prečítajte všetky bezpečnostné informácie uvedené v tomto návode, porozumejte im a konajte v súlade s nimi. Tento návod si odložte pre potrebu v budúcnosti. Ďalšie informácie vám podá a vaše otázky zodpovie technický servis spoločnosti 3M (kontaktné informácie sú uvedené na poslednej strane).

#### URČENÉ POUŽITIE

Táto slúchadlová súprava 3M™ PELTOR™ je určená na to, aby pracovníkom poskytovala ochranu pred nebezpečnými úrovňami hluku, pričom používateľ môže súčasne komunikovať prostredníctvom integrovanej technológie Bluetooth® alebo iných audiozariadení a prostredníctvom ruchových mikrofónov počúvať okolité zvuky. Očakáva sa, že všetci používatelia si prečítajú uvedené pokyny pre používateľov a pochopia ich, ako aj sa oboznámia s používaním tohto zariadenia.



#### UPOZORNENIE

Tieto chrániče sluchu pomáhajú znižovať expozíciu nebezpečnému hluku a iným hlasitým zvukom. Nesprávne používanie alebo nepoužívanie ochrany sluchu pri každej expozícii nebezpečnému zvuku môže mať za následok stratu sluchu alebo jeho poškodenie. Informácie o správnom používaní vám podá nadriadený, sú uvedené v návode na používanie alebo zatelefonujte technickému servisu spoločnosti 3M. Ak sa vám zdá, že máte utopený sluch, ak počas expozície hluku (vrátane strelby) alebo po nej vám vzniká alebo bzučí v ušiach alebo ak z akéhokolvek iného dôvodu máte podozrenie na problém s počúťím, okamžite odíďte z hlučného prostredia a obráťte sa na lekára a/alebo svojho nadriadeného.

#### V prípade nedodržania týchto pokynov môže dôjsť k vážnemu zraneniu alebo smrti:

- Počúvanie audiokomunikácie môže znížiť úroveň toho, ako si uvedomujete situáciu okolo seba a schopnosť počuť výstražné signály. Buďte ostražití a hlasitosť zvuku nastavte na najnižšiu prijateľnú úroveň. Používanie zariadenia určeného na zábavu môže na určitých pracoviskách zhoršovať počuteľnosť výstražných signálov.
- Aby sa znížilo riziko súvisiace so vznikom výbuchu, nepoužívajte tento výrobok v potenciálne výbušnom prostredí.

#### V prípade nedodržania týchto pokynov sa môže znížiť ochrana poskytovaná slúchadlami a môže dôjsť k strate sluchu:

- Výskum naznačuje, že u používateľov dochádza kvôli rôznemu sedeniu slúchadiel, rôznej zručnosti ich nasadenia a motivácii používateľa k menšiemu zníženiu hlučnosti, ako sú hodnoty tlmenia uvedené na obale. Vysvetlenie, ako upraviť hodnoty uvedené na štítkoch a odhadované tlmenie sú uvedené v príslušných predpisoch. Okrem toho spoločnosť 3M dôrazne odporúča, aby ste si otestovali, ako vám chrániče sluchu sedia.
- Spoločnosť 3M dôrazne odporúča, aby ste si individuálne otestovali, ako vám chrániče sluchu sedia. Ak sa na odhad typickej ochrany na pracovisku podáva NRR alebo SNR, spoločnosť 3M odporúča, aby sa hodnota redukcie hluku znížila o 50 % alebo podľa príslušných predpisov.
- Zaistíte správny výber, sedenie, nastavenie a údržbu chráničov sluchu. Nesprávne vloženie tohto zariadenia zníži efektívnosť tlmenia hluku. Informácie o správnom vložení sú uvedené v priloženom návode.
- Pred každým použitím chrániče sluchu skontrolujte. Ak sú poškodené, vyberte si nepoškodené chrániče sluchu alebo sa vyhnite hlučnému prostrediu.
- Ak sú potrebné ďalšie osobné ochranné prostriedky (napr. bezpečnostné okuliare, respirátory atď.), vyberte si také, ktoré majú ohybné nožičky alebo remienky s nízkym profilom, ktorý minimalizuje interferenciu s tesnením vankúšikov slúchadiel. Odstráňte všetky nepotrebné predmety (napr. vlasy, čiapky, šperky, slúchadlá, hygienické kryty atď.), ktoré by mohli zabrániť tesneniu vankúšikov slúchadiel a znížiť ochranu slúchadiel.
- Hlavový pás ani pás na krk neohýbajte ani nemeňte jeho tvar a zaistíte, aby dostatočne silno pridržiavali slúchadlá pevne na mieste.
- Chrániče, najmä vankúšiky slúchadiel, sa počas používania môžu poškodiť, preto je potrebné ich často kontrolovať, či nie sú prasknuté a či cez ne nepreniká hluk. Pri pravidelnom používaní vymieňajte penové vložky a vankúšiky slúchadiel minimálne dvakrát ročne, aby sa zachovali konzistentné tlmenie, hygiena a pohodlie.
- Výstup zvukového elektrického obvodu chráničov sluchu môže prekročiť dennú povolenú úroveň hlasitosti. Hlasitosť zvuku nastavte na najnižšiu prijateľnú úroveň.
- V prípade nedodržania odporúčaní uvedených vyššie bude ochrana poskytovaná slúchadlami výrazne znížená.

Bezpečnostné vyhlásenia EN 352:

Výstup obvodu chráničov sluchu pre fungovanie v závislosti od výšky zvuku môže prekročiť úroveň hlasitosti externého zvuku.

- Používanie hygienických obalov môže ovplyvniť akustickú účinnosť chráničov.

- Čím sú batérie viac vybité, tým nižší môže byť výkon.

Typické obdobie nepretržitého používania, ktoré možno očakávať od batérie slúchadiel, je 40 hodín.

- Niektoré chemické látky môžu chrániče poškodiť.

Podrobnejšie informácie si vyžiadajte od výrobcu.

- Tieto chrániče sluchu, ktoré sa montujú na helmu, sa dodávajú v rôznych veľkostiach. Chrániče sluchu, ktoré sa montujú na helmu a spĺňajú požiadavky normy EN 352-3, majú strednú, malú alebo veľkú veľkosť. Väčšine používateľov vyhovujú chrániče sluchu, ktoré sa montujú na helmu, strednej veľkosti. Chrániče sluchu, ktoré sa montujú na helmu, malej alebo veľkej veľkosti sú určené pre osoby, ktorým nesedia chrániče sluchu strednej veľkosti.

## UPOZORNENIE

- Ak sa batéria vymení za batériu nesprávneho typu, hrozí riziko výbuchu. Pozri „**Náhradné diely/príslušenstvo**“.
- Nenabíjajte batérie pri teplotách vyšších ako 40 °C.
- Používajte výlučne nabíjačku USB 3M™ PELTOR™ FR09 a stenový adaptér USB FR08 s nabíjateľnou batériou ACK053.
- Pri použití batérií hrozí riziko požiaru alebo popálenín. Neotvárajte, nemláždite, nezohrievajte na teplotu vyššiu ako 55 °C ani nespájajte.
- Nekombinujte alkalické, štandardné alebo nabíjateľné batérie.
- V hlučných prostrediach, kde prevládajú frekvencie nižšie ako 500 Hz, by sa mala použiť hladina okolitých zvukov vážená podľa krivky C.
- Vždy používajte náhradné diely špecifické pre produkt 3M.

Pri použití neautorizovaných náhradných dielov sa môže znížiť ochrana zaisťovaná týmto výrobkom.

## POZNÁMKA

- Ak sú tieto chrániče sluchu nasadené v súlade s návodom na používanie, pomáhajú znižovať expozíciu nepretržitému hluku, ako je napríklad priemyselný hluk, hluku vytváranému vozidlami a lietadlami, ako aj veľmi hlasnému impulznému hluku ako strelba. Je ťažké predpovedať požadovanú a/alebo skutočnú ochranu sluchu dosiahnutú počas expozície impulznému hluku. Na výkon má vplyv strelba, typ zbrane, počet vystrelených nábojov, správny výber, vloženie a použitie chráničov sluchu, správna starostlivosť o chrániče sluchu a ďalšie premenné. Ďalšie informácie o ochrane sluchu pred impulzným hlukom sú uvedené na internetovej stránke [www.3M.com/hearing](http://www.3M.com/hearing).
- Aj keď chrániče sluchu možno odporučiť na ochranu pred škodlivým vplyvom impulzného hluku, známka zníženia hlučnosti (NRR) vychádza z tlmenia nepretržitého hluku a nepovažuje sa za presný ukazovateľ dosiahnuteľnej ochrany pred impulzným hlukom, ako je strelba (doslovné znenie vyžadované agentúrou EPA).
- Tieto chrániče sluchu sú vybavené systémom tlmenia v závislosti od výšky zvuku. Pred použitím skontrolujte, či tento vstup pracuje správne. Ak používateľ zistí poškodenie alebo poruchu, musí sa riadiť odporúčaniami výrobcu týkajúcimi sa údržby a výmeny batérií.
- Tieto chrániče sluchu sú vybavené elektrickým vstupom pre zvukový signál. Pred použitím skontrolujte, či tento vstup pracuje správne. Ak používateľ zistí poškodenie alebo poruchu, musí sa riadiť odporúčaniami výrobcu.

- Tieto chrániče sluchu obmedzujú intenzitu zvuku zábavných zariadení na 82 dBA (efektívna úroveň na uchu).
- V Kanade sa používateľa heliem spolu so slúchadlami musia riadiť normou CSA Z94.1 o priemyselných ochranných pokrývkach hlavy.
- Rozsah prevádzkovej teploty: 0°C až 50 °C
- Rozsah skladovacej teploty: - 20 °C až 55 °C

## OSVEDČENIA

Spoločnosť 3M Svenska AB týmto vyhlasuje, že komunikácia rozhrania Bluetooth® je v súlade so smernicou 2014/53/EÚ a ostatnými príslušnými smernicami, aby spĺňala požiadavky na označenie symbolom CE.

Spoločnosť 3M Svenska AB súčasne vyhlasuje, že slúchadlová súprava typu PPE je v súlade s nariadením (EÚ) 2016/425.

Príslušná legislatíva je uvedená vo Vyhlásení o zhode na internetovej stránke [www.3M.com/peltor/doc](http://www.3M.com/peltor/doc). Vo vyhlásení o zhode je aj uvedené, či sú aktuálne aj niektoré iné schválenia typu. Pri vyhľadávaní vášho vyhlásenia o zhode je potrebné, aby ste našli číslo dielu. Číslo dielu vašich slúchadiel je uvedené na dne jedného slúchadla. Priklad vidieť na obrázku nižšie.



Ak máte záujem o kópiu vyhlásenia o zhode a ďalšie informácie požadované v smerniciach, obráťte sa na spoločnosť 3M v krajine, kde ste si produkt zakúpili. Kontaktné informácie sú uvedené na posledných stranách týchto pokynov pre používateľa. Tento OOP každoročne kontroluje a jeho typ schvaľuje Fínsky inštitút pre ochranu zdravia pri práci (Finnish Institute of Occupational Health), číslo notifikovaného orgánu 0403, Topeliuksenkatu 41 b, FI-00250 Helsinki, Fínsko. Typ schvaľuje organizácia PZT GmbH, notifikovaný orgán č. 1974, Bismarckstrasse 264 B, DE-26389, Wilhelmshaven, Nemecko. Výrobok bol testovaný a schválený v súlade s normami EN 352-1:2002, EN 352-3:2002, EN 352-4:2001/A1:2005, EN 352-6:2002, EN 352-8:2008.



**NEVYHADZUJTE** výrobok do netriedeného komunálneho odpadu! Preškrtnutá odpadová nádoba znamená, že všetky EEZ (elektrické a elektronické zariadenia), batérie a akumulátory sa musia zlikvidovať v súlade s miestnymi zákonmi prostredníctvom dostupných návratových alebo zberných systémov.

**TLMENIE HLUKU V LABORÁTORŔNYCH PODMIENKACH**

Hodnota tlmenia (SNR/NRR) sa získala pri vypnutom zariadení.

Európska norma EN 352

Výskum naznačuje, že u používateľov dochádza kvôli rôznemu sedeniu slúchadiel, rôznej zručnosti ich nasadenia a motivácii používateľa k menšiemu zníženiu hlučnosti, ako sú hodnoty tlmenia uvedené na obale. Vysvetlenie, ako upraviť hodnoty uvedené na štítkoch a odhadované tlmenie sú uvedené v príslušných predpisoch. Okrem toho spoločnosť 3M dôrazne odporúča, aby ste si otestovali, ako vám chrániče sluchu sedia.

**Vysvetlenie tabuliek s údajmi o tlmení hluku (tabuľka A)****Európska norma EN 352**

(A:1) Označenie modelu

(A:2) Frekvencia (Hz)

(A:3) Stredné tlmenie (dB)

(A:4) Štandardná odchýlka (dB)

(A:5) Predpokladaná hodnota ochrany, APV

(A:6) Hmotnosť (g)

H = Odhad ochrany sluchu pre zvuky s vysokou frekvenciou ( $f \geq 2\,000$  Hz).

M = Odhad ochrany sluchu pre zvuky so strednou frekvenciou (500 Hz <  $f$  < 2 000 Hz).

L = Odhad ochrany sluchu pre zvuky s nízkou frekvenciou ( $f \leq 500$  Hz).

(E) = Hladina kritérií

H = Hladina kritérií pre zvuk vysokej frekvencie

M = Hladina kritérií pre zvuk strednej frekvencie

L = Hladina kritérií pre zvuk nízkej frekvencie

**Norma v USA ANSI S3.19-1974 (tabuľka B)**

Spoločnosť 3M dôrazne odporúča, aby ste si individuálne otestovali, ako vám chrániče sluchu sedia. Ak sa na odhad typickej ochrany na pracovisku používa NRR alebo SNR, spoločnosť 3M odporúča, aby sa hodnota redukcie hluku znížila o 50 % alebo podľa príslušných predpisov.

(B:1) Frekvencia (Hz)

(B:2) Stredné tlmenie (dB)

(B:3) Štandardná odchýlka (dB)

Hladina hluku vstupujúceho do ucha osoby, keď má na sebe chrániče sluchu v súlade s pokynmi, sa tesne odhaduje na základe rozdielu medzi hladinou okolitých zvukov váženou podľa krivky A a známku zníženia hlučnosti (NRR).

Príklad

1. Hladina okolitých zvukov meraná pri uchu je 92 dB(A).

2. NRR je 32 decibelov (dB).

3. Hladina hluku vstupujúceho do ucha je približne rovná 60 dB(A).

**Norma v Austrálii/na Novom Zélande AS/NZS 1270:2002 (tabuľka C)**

(C:1) Testovacia frekvencia

(C:2) Stredné tlmenie

(C:3) Štandardná odchýlka

(C:4) Stredné mínus ŠO

**Vysvetlenie úrovne elektrického vstupu pre audio signál (tabuľka D)****Európska norma EN 352-6**

(D:1) Úroveň vstupného signálu U (mV, RMS)

(D:2) Stredná hladina akustického tlaku (dB(A))

(D:3) Štandardná odchýlka akustického tlaku (dB)

(D:4) Hladina vstupného signálu, pre ktorú stred plus jedna štandardná odchýlka rovná sa 82 dB(A)

**Vysvetlenie úrovni kritérií (tabuľka E)****Európska norma EN 352-4**

Úroveň kritérií je hladina akustického tlaku v dB(A) hlučného prostredia, ktorej následkom pri nosení chráničov sluchu je efektívna úroveň na uchu 85 dB(A). V súvislosti s obsahom frekvencie hluku sú definované tri rôzne úrovne kritérií.

H = Hladina kritérií pre zvuk vysokej frekvencie.

M = Hladina kritérií pre zvuk strednej frekvencie.

L = Hladina kritérií pre zvuk nízkej frekvencie.

**Vysvetlenie tabuľky o prvku na upevnenie k priemyselnej bezpečnostnej helme (tabuľka F)****Európska norma EN 352-3**

(F:1) Výrobca helmy

(F:2) Model helmy

(F:3) Prvok na upevnenie k helme

(F:4) Veľkosť hlavy: S = Malá, M = Stredná, L = Veľká

**POZNÁMKA:** Tieto chrániče sluchu je možné upevniť a používať iba s typmi priemyselných bezpečnostných heliem uvedenými v tabuľke F. Tieto chrániče sluchu boli testované v kombinácii s nasledovnými priemyselnými bezpečnostnými helmami a pri prepevení na iné druhy heliem môžu byť úrovne ochrany odlišné.

**POZNÁMKA:** Pri výbere príslušenstva, ako sú napr. chrániče sluchu upevňované na náhlavnú súpravu, si pozrite značky schválenia NIOSH alebo o informácie o schválených konfiguráciách požiadajte technický servis spoločnosti 3M.

**KOMPONENTY**

(G:1) Hlavový pás (PVC, ušľachtilá oceľ)

(G:2) Dvojbodové upevňovacie prvky (POM)

(G:3) Vankúšik slúchadla (PVC fólia, PUR pena)

(G:4) Hlasový mikrofón

(G:5) Tlačidlo On/Off/Mode (Zap./Vyp./Režim)

(G:6) Tlačidlo [+]

(G:7) Tlačidlo [-]

(G:8) Tlačidlo Bluetooth®

(G:9) Externý vstup PTT (modely \*-111)

(G:10) Konektor externého vstupu, FLX 2

## 1. NÁVOD NA VLOŽENIE

### 1:1 Hlavový pás

- (H:1) Vysuňte slúchadlá a hornú časť slúchadla nakloňte von, pretože kábel musí byť na vonkajšej strane hlavového pásu.  
 (H:2) Nastavte výšku slúchadiel tak, že ich posuniete nahor alebo nadol a zároveň budete držať pás na mieste.  
 (H:3) Hlavový pás by mal byť umiestnený navrchu hlavy.

### 1:2 Pás na krk

- (J:1) Umiestnite slúchadlá do polohy na ušiach.  
 (J:2) Slúchadlovú súpravu nechajte v polohe, popruh na temeno umiestnite navrch hlavy a pevne ho zablokujte v tejto polohe.  
 (J:3) Popruh na temeno by mal byť umiestnený navrchu hlavy, ako je vyobrazené, a mal by byť oporou pre hmotnosť slúchadlovej súpravy.

### 1:3 Prvok na upevnenie k helme

- (K:1) Prvok na upevnenie k helme vložte do príslušného konektora helmy a zasuňte ho na príslušné miesto.  
 (K:2) Vysuňte slúchadlá a skontrolujte, či je kábel na vonkajšej strane hlavového pásu.  
 (K:3) Pracovný režim: Vtlačte drôty hlavového pásu dovnútra, kým nebudete na oboch stranách počuť kliknutie. Skontrolujte, či slúchadlá a drôty hlavového pásu netlačia v pracovnom režime na okraj helmy, čím by mohlo dôjsť k nežiaducemu prieniku hluku.  
 (K:4) Režim vetrania: Neumiestňujte slúchadlá oproti helme, aby sa nezabraňovalo vetraniu (K:5).

**POZNÁMKA:** Neuskladňujte helmu s prvkom na upevnenie k helme v režime vetrania. Na prvok na upevnenie k helme by tak bol vyvíjaný tlak.

**POZNÁMKA:** Keď sa helma nepoužíva, zaistíte, aby slúchadlá zostali v pracovnom režime. Zníži sa tak tlak vyvíjaný na prvok na upevnenie k helme.

### 1:4 Mikrofón

(M:1) (M:2) Aby sa zachoval výkon potlačenia šumu, musí byť hlasový mikrofón umiestnený veľmi blízko pri ústach (3 mm).

### 1:5 Výmena plôšky prvku na upevnenie k helme

Pre správne priporenie na rôzne priemyselné bezpečnostné helmy môže byť nutné vymeniť plôšku prvku na upevnenie k helme. Odporúčaný prvok nájdete v tabuľke F. Iné plôšky získate od svojho predajcu. Je na to potrebný skrutkovač.  
 (N:1) Uvoľnite skrutku pridržiavajúcu plôšku.

(N:2) Vymeňte plôšku, zabezpečte správne otočenie plôšky a utiahnite skrutku.

## 2. PREVÁDZKOVÉ POKYNY

### 2:1 Výmena batérií (obr. 1)

- 1-2: Snímte kryt oddelenia na batérie a vložte alkalické batérie alebo ACK053.  
 3: Polarita batérií musí zodpovedať značkám v oddelení na batérie. Nízkou úroveň nabitia batérií opakovane oznámi hlasová správa „low battery“ (nízka úroveň nabitia batérií).  
 4-6: Založte kryt a zatvorte oddelenie na batérie.

**POZNÁMKA:** Používajte výlučne nabíjačku USB 3M™ PELTOR™ FR09 a stenový adaptér USB 3M™ PELTOR™ FR08 s 3M™ PELTOR™ ACK053.

### 2:2 Prevádzkový čas

Približný čas používania s novými alkalickými batériami AA a plne nabitou batériou ACK053 (1 900 mAh):

- Funkcia fungovania v závislosti od výšky zvuku: približne X hodín
- Bluetooth® a funkcia fungovania v závislosti od výšky zvuku: približne 40 hodín

### POZNÁMKA:

Prevádzkový čas sa môže líšiť v závislosti od prostredia, teploty a batérií.

### 2:3 Zapnutie/vypnutie (obr. 2)

Na zapnutie alebo vypnutie slúchadlovej súpravy na približne dve sekundy stlačte tlačidlo On/Off/Mode (Zap./Vyp./Režim). Hlasová správa „Power on“ (Zapnuté) alebo „Power off“ (Vypnuté) potvrdí zapnutie alebo vypnutie jednotky.

**POZNÁMKA:** Slúchadlová súprava sa po štyroch hodinách neaktivity automaticky vypne. Zaznie hlasová správa „Automatic power off“ (Automatické vypnutie).

### 2:4 Nastavenie úrovne hlasitosti zdroja zvuku (obr. 3)

Úroveň hlasitosti zdroja zvuku nastavíte krátkym (1 s) stlačením tlačidla [+] alebo [-]. Aktívny zdroj zvuku zmeníte krátkym (1 s) stlačením tlačidla On/Off/Mode (Zap./Vyp./Režim).

Zdrojom zvuku môže byť:

- Počúvanie okolitého zvuku
- Prenos zvuku
- Telefón
- Rádio

### 2:5 Počúvanie okolitého zvuku (mikrofóny s fungovaním v závislosti od výšky zvuku)

Pomáha chrániť váš sluch pred potenciálne škodlivými úrovňami hluku. Nepretržitý rachot a iné potenciálne škodlivé hluky sa znižujú, stále však môžete normálne hovoriť a zabezpečiť, aby vás počuli.

Hlasitosť okolitého zvuku upravuje fungovanie funkcie v závislosti od výšky zvuku pre okolitý zvuk. Možno ju nastaviť na 4 úrovne a režim vypnutia. Hlasitosť upravte stlačením tlačidiel [+] alebo [-].

## 2:6 Komunikácia tvárou v tvár (Push-To-Listen, PTL,

### Stlač a počúvaj) (obr. 4)

Funkcia Stlač a počúvaj umožňuje okamžite počúvať vaše prostredie tak, že stlmíte hlasitosť zvuku prenášaného rozhraním Bluetooth® a aktivujete mikrofóny s fungovaním v závislosti od výšky zvuku. Krátkym (1 s) dvojitým stlačením tlačidla On/Off/Mode (Zap./Vyp./Režim) aktivujete funkciu Stlač a počúvaj. Funkciu PTL zrušíte krátkym stlačením ľubovoľného tlačidla.

## 2:7 Externý vstup (modely \*FLX2)

Externé zariadenia možno pripojiť káblami FLX2 so štandardným konektorom. Informácie o elektrickom vedení vo vašich špecifických slúchadlách sú uvedené na karte údajov výrobku alebo sa opýtajte svojho predajcu.

## 2:8 Externý vstup PTT (modely \*FLX2)

Tlačidlo PTT (Push-To-Talk – Stlač a hovor) (obr. 7) sa používa na manuálne ovládanie rádiového vysielania pre rádiá pripojené ku konektoru externého vstupu.

## 2:9 Technológia Bluetooth® Multipoint\*\*

Táto slúchadlová súprava podporuje technológiu Bluetooth® Multipoint. Pomocou technológie Bluetooth® Multipoint môžete pripojiť slúchadlovú súpravu súčasne k dvom zariadeniam s rozhraním Bluetooth®. Podľa typu pripojených zariadení Bluetooth® a ich aktuálnych činností slúchadlová súprava riadi zariadenia Bluetooth® rôznymi spôsobmi. Slúchadlová súprava uprednostňuje a koordinuje činnosti z pripojených zariadení s rozhraním Bluetooth®.

**POZNÁMKA:** Predvolené nastavenie je bod Bluetooth® Multipoint, je potrebné v nastavovacom režime slúchadlovej súpravy aktivovať jednobodové rozhranie Bluetooth®.

## 2:10 Párovanie zariadenia s rozhraním Bluetooth®

(obr. 2, obr. 5)

Slúchadlová súprava pri prvom zapnutí automaticky aktivuje párovací režim. Zaznie hlasová správa „Bluetooth® pairing on“ (Párovanie Bluetooth® zapnuté). Režim párovania možno spustiť aj z ponuky (obr. 6). Takto možno spárovať druhé zariadenie. Ak je spárované ďalšie zariadenie, môžete spárovať aj druhé zariadenie dlhým stlačením tlačidla Bluetooth® pri spúšťaní slúchadlovej súpravy.

### Pozri časť Konfigurácia slúchadlovej súpravy.

Skontrolujte, či je na vašom zariadení s rozhraním Bluetooth® aktivované rozhranie Bluetooth®. Na vašom zariadení s rozhraním Bluetooth® vyhľadajte a vyberte možnosť „WS Pro Tac XPI“. Po dokončení párovania zaznie hlasová správa „Pairing complete“ (Párovanie dokončené) a „Connected“ (Pripojené).

**POZNÁMKA:** Proces párovania môžete kedykoľvek zastaviť dlhým (2 s) stlačením tlačidla Bluetooth® (obr. 7).

**POZNÁMKA:** Len jedno z dvoch spárovaných zariadení môže byť obojsmerné rádio.\*\* Slúchadlová súprava podporuje funkciu PTT prostredníctvom rozhrania Bluetooth®, len ak obojsmerné rádio podporuje protokol Push-To-Talk (Stlač a hovor) 3M™ PELTOR™. V prípade otázok sa obráťte na miestneho distribútora.

**POZNÁMKA:** Keď je úspešne spárované 3. zariadenie Bluetooth®, zo slúchadlovej súpravy sa odstráni jedno z predchádzajúcich spárovaných zariadení. Ak je pripojené jedno zariadenie, odstráni sa nepripojené zariadenie. Inak sa odstráni prvé spárované zariadenie.

## 2:11 Opätovné pripojenie zariadení s rozhraním Bluetooth®

Keď sa slúchadlová súprava zapne, počas 5 minút sa pokúsi znovu pripojiť ku všetkým spárovaným zariadeniam. Spojenie potvrdí hlasová správa „Connected“ (Pripojené).

**POZNÁMKA:** Ak sa spojenie stratí, zaznie hlasová správa „Disconnected“ (Odpojené).

## 2:12 Funkcia Bluetooth®

Bluetooth® je názov technickej normy pre bezdrôtový prenos krátkého dosahu s pracovným rozsahom približne 10 metrov. Túto slúchadlovú súpravu možno používať s ďalšími jednotkami s aktivovaným rozhraním Bluetooth®, ktoré podporujú niektorý z profilov slúchadlová súprava (HSP), hands-free (HFP) alebo prenos zvuku (A2DP).

- Ak zaznie správa „No paired devices“ (Žiadne spárované zariadenia), so slúchadlovou súpravou nie je prepojené žiadne zariadenie s rozhraním Bluetooth®.
- Ak zaznie správa „Connecting Bluetooth®, connected“ (Pripájanie k zariadeniu s rozhraním Bluetooth®, pripojené), zariadenie s rozhraním Bluetooth® je prepojené so slúchadlovou súpravou a je pripojené.
- Ak zaznie správa „Connecting Bluetooth®, connection failed“ (Pripájanie k zariadeniu s rozhraním Bluetooth®, pripojenie bolo neúspešné), že zariadenie s rozhraním Bluetooth® je prepojené so slúchadlovou súpravou, ale nie je pripojené.

## 2:13 Prijatie telefonického hovoru (obr. 7)

Keď je slúchadlová súprava pripojená k telefónu prostredníctvom bezdrôtovej technológie Bluetooth® a objaví sa prichádzajúci hovor, prijmite ho krátkym stlačením tlačidla Bluetooth® na pravom slúchadle.

## 2:14 Odmietnutie telefonického hovoru (obr. 7)

Ak chcete telefonický hovor odmietnuť, stlačte tlačidlo Bluetooth® a podržte ho 2 sekundy stlačené.

## 2:15 Nastavenie hlasitosti pre rozhranie Bluetooth® (obr. 3)

Stlačením tlačidla [+ ] alebo [- ] nastavte hlasitosť na aktívne spárovanom zariadení s rozhraním Bluetooth®.

### 2:16 Prepínanie medzi telefónom a slúchadlovou súpravou (obr. 7)

Keď je hovor aktívny, stlačením tlačidla Bluetooth® na 2 sekundy ho možno presunúť do telefónu namiesto slúchadlovej súpravy. Ak chcete hovor vrátiť do slúchadiel, znovu stlačte tlačidlo Bluetooth® na 2 sekundy.

### 2:17 Ukončenie telefonického hovoru (obr. 7)

Ak chcete ukončiť prebiehajúci telefonický hovor, krátko stlačte tlačidlo Bluetooth®.

### 2:18 Opakované vytáčanie (obr. 7)

Opakovane možno vytočiť posledné číslo vytočené na telefóne pripojenom prostredníctvom rozhrania Bluetooth®. Stlačte tlačidlo Bluetooth® a podržte ho a 2 sekundy stlačené.

### 2:19 Hlasové vytáčanie (obr. 7)

Na aktivovanie ovládania posledného spärovaného zariadenia hlasom krátko stlačte tlačidlo Bluetooth®.

## 3. KONFIGURÁCIA SLÚCHADLOVEJ SÚPRAVY (obr. 8)

V tejto ponuke sa menia nastavenia. Ponuku zobrazíte stlačením tlačidla [+] a [-] približne na 2 sekundy. Krátkym stlačením tlačidla On/Off/Mode (Zap./Vyp./Režim) spustíte prechádzanie po ponuke. Kroky v ponuke sú uvedené nižšie. V jednotlivých krokoch ponuky možno tlačidlami [+] a [-] zmeniť nastavenie a prechádzať po dostupných nastaveniach. Každý krok v ponuke potvrdí hlasová správa. Po desiatich sekundách nečinnosti sa ponuka vráti do režimu hlasitosti.

### 3:1 Bluetooth® pairing (Párovanie Bluetooth®) (obr. 6)

Po zaznení hlasovej správy „Bluetooth® pairing“ (Párovanie Bluetooth®) krátkym (1 s) stlačením tlačidla [+] spustíte párovanie. Krátkym (1 s) stlačením tlačidla Bluetooth® párovanie zastavíte. Zaznie hlasová správa „Bluetooth® pairing on“ (Zapnuté párovanie zariadenia s rozhraním Bluetooth®). Na vašom zariadení s rozhraním Bluetooth® vyhľadajte a vyberte možnosť „WS Pro Tac XPI“. Po dokončení párovania zaznie hlasová správa „Pairing complete“ (Párovanie dokončené) a „Connected“ (Pripojené). Krátkym (1 s) stlačením tlačidla [-] párovanie zastavíte. Zaznie hlasová správa „Pairing failed“ (Párovanie neúspešné).

### 3:2 VOX (Vysielanie ovládané hlasom)

VOX umožňuje automatický prenos, keď úroveň hlasitosti v mikrofóne je vyššia ako hladina VOX. Rádiové vysielanie tak môže prebiehať bez stlačenia tlačidla Bluetooth®. K dispozícii sú dve nastavenia: režim vypnutia (predvolený) a režim zapnutia na aktivovanie prenosu ovládaného hlasom.

### 3:3 Battery type (Typ batérií)

Typ batérie upravuje indikáciu hlásenia o nízkej úrovni nabitia batérií pre rôzne typy batérií. Možno ho nastaviť na dva typy batérií: nabíjateľné a alkalické.

### 3:4 Reset (Obnovenie výrobných nastavení) (obr. 9)

Ak chcete potvrdiť obnovenie výrobných nastavení, 2 sekundy podržte stlačené tlačidlo [+].

## 4. NASTAVOVACÍ REŽIM (obr. 10)

Aby ste mohli otvoriť nastavovací režim, slúchadlová súprava musí byť vypnutá. Na zapnutie slúchadlovej súpravy v nastavovacom režime potom na približne 2 sekundy stlačte tlačidlá On/Off/Mode (Zap./Vyp./Režim) a Bluetooth®. Stlačte a podržte tlačidlá [+] a [-] približne 2 sekundy, aby ste získali prístup k rozšírenej ponuke. Krátkym stlačením tlačidla On/Off/Mode (Zap./Vyp./Režim) prechádzate po ponuke. Kroky v ponuke sú uvedené nižšie. V jednotlivých krokoch ponuky možno tlačidlami [+] a [-] zmeniť nastavenie a prechádzať po dostupných nastaveniach. Každý krok v ponuke potvrdí hlasová správa. Po desiatich sekundách nečinnosti sa ponuka vráti do režimu hlasitosti.

### 4:1 Bluetooth® pairing (Párovanie Bluetooth®)

Keď zaznie hlasová správa „Bluetooth® pairing“ (Párovanie Bluetooth®), krátkym (1 s) stlačením tlačidla [+] spustíte párovanie. Krátkym (1 s) stlačením tlačidla Bluetooth® párovanie zastavíte. Zaznie hlasová správa „Bluetooth® pairing on“ (Zapnuté párovanie zariadenia s rozhraním Bluetooth®). Na vašom zariadení s rozhraním Bluetooth® vyhľadajte a vyberte možnosť „WS Pro Tac XPI“. Po dokončení párovania zaznie hlasová správa „Pairing complete“ (Párovanie dokončené) a „Connected“ (Pripojené). Krátkym (1 s) stlačením tlačidla [-] párovanie zastavíte. Zaznie hlasová správa „Pairing failed“ (Párovanie neúspešné).

### 4:2 VOX (Vysielanie ovládané hlasom)

VOX umožňuje automatický prenos, keď úroveň hlasitosti v mikrofóne je vyššia ako hladina VOX. Rádiové vysielanie tak môže prebiehať bez stlačenia tlačidla Bluetooth®. K dispozícii sú dve nastavenia: režim vypnutia (predvolený) a režim zapnutia na aktivovanie prenosu ovládaného hlasom.

### 4:3 Battery type (Typ batérií)

Typ batérie upravuje indikáciu hlásenia o nízkej úrovni nabitia batérií pre rôzne typy batérií. Možno ho nastaviť na dva typy batérií: nabíjateľné a alkalické.

### 4:4 Reset (Obnovenie výrobných nastavení) (obr. 9)

Ak chcete potvrdiť obnovenie výrobných nastavení, 2 sekundy podržte stlačené tlačidlo [+].

### 4:5 VOX mode (Režim VOX)

Služi na zapnutie alebo vypnutie funkcie VOX.

**POZNÁMKA:** Ak je táto funkcia vypnutá, nebude dostupná v ponuke.



**4:6 Automatic power off (Automatické vypnutie)**

Automatické vypnutie nastavuje čas, ktorý uplynie predtým, ako sa slúchadlová súprava automaticky vypne, ak sa nestlačia žiadne tlačidlá alebo ak neprebehne žiadny prenos. K dispozícii sú dve nastavenia: vypnuté a 4 hodiny (predvolené).

**4:7 Bluetooth® streaming (Prenos zvuku prostredníctvom rozhrania Bluetooth®)**

Slúži na zapnutie alebo vypnutie funkcie prenosu zvuku. Predvolená hodnota je vypnuté.

**4:8 Bluetooth® Multipoint**

Slúži na zapnutie alebo vypnutie funkcie Multipoint. Predvolená hodnota je vypnuté.

**4:9 Microphone volume (Hlasitosť mikrofónu)**

Slúži na zvýšenie alebo zníženie zisku mikrofónu.

**4:10 Svetiace tlačidlo On/Off/Mode (Zap./Vyp./Režim)**

Tlačidlo On/Off/Mode (Zap./Vyp./Režim) je osvetlené LED diódou, ktorá indikuje, že slúchadlová súprava je zapnutá.

**5. ČISTENIE A STAROSTLIVOSŤ**

Na čistenie vonkajšej plochy slúchadiel, hlavového pásu a vankúšikov slúchadiel používajte tkaninu navlhčenú teplou vodou s mydlom.

**POZNÁMKA: NEPONÁRAJTE chrániče sluchu do vody.**

Ak chrániče sluchu navlhnú od dažďa alebo potu, otočte slúchadlá von, vyberte vankúšiky slúchadiel a penové vložky, nechajte ich vyschnúť a potom vráťte na miesto. Vankúšiky slúchadiel a penové vložky sa počas používania môžu poškodiť, preto je potrebné pravidelne kontrolovať, či nie sú prasknuté alebo inak poškodené. Pri pravidelnom používaní spoločnosť 3M odporúča vymieňať penové vložky a vankúšiky slúchadiel minimálne dvakrát ročne, aby sa zachovali konzistentné tlmenie, hygiena a pohodlie. Poškodený vankúšik slúchadiel sa musí vymeniť. Pozri časť „Náhradné diely/príslušenstvo“ nižšie.

**VYBRATIE A VÝMENA VANKÚŠIKOV SLÚCHADIEL**

L:1 Ak chcete vybrať vankúšik slúchadla, vsuňte prsty pod vnútorný okraj vankúšika a rázne ho vytiahnite.

L:2 Vyberte súčasnú vložku (vložky) a vložte novú penovú vložku (vložky).

L:3 Jednu stranu vankúšika slúchadla zasuňte do drážky na slúchadle a potlačte na druhej strane, až kým vankúšik nezapadne na miesto.

**PODMIENKY POUŽÍVANIA A SKLADOVANIA**

Pred uskladnením výrobku vyberte batérie. Chrániče sluchu neuchovávajte pri teplotách vyšších ako 55 °C (napríklad na prístrojovej doske alebo okennom parapete) ani pri teplotách nižších ako – 20 °C. Chrániče sluchu nepoužívajte pri teplotách vyšších ako 50 °C ani nižších ako 0 °C.

**6. NÁHRADNÉ DIELY/PRÍSLUŠENSTVO****3M™ PELTOR™ HY83 Hygienická súprava**

Vymeniteľná hygienická súprava. V záujme dosiahnutia optimálneho tlmenia, hygieny a pohodlia vymieňajte tieto komponenty aspoň dvakrát ročne.

**3M™ PELTOR™ HY80 Gélová hygienická súprava**

Supermäkká pena pre zvýšené pohodlie a lepidlo pre vysoké teploty vhodné pre náročnejšie prostredia s vyššou teplotou.

**3M™ PELTOR™ HY100A Chrániče na jedno použitie**

Chránič na jedno použitie s možnosťou jednoduchého upevnenia na vankúšiky slúchadiel.

**3M™ PELTOR™ HYM1000 Chránič mikrofónu**

Páska odolná voči vlhkosti a vetru, ktorá chráni hlasový mikrofón.

**3M™ PELTOR™ ACK053 Súprava nabíjateľných batérií**

Nabíjateľná batériová súprava NiMH, 1 900 mAh, 2,4 V. Rozsah prevádzkovej teploty: 0 °C až 50 °C

**3M™ PELTOR™ FR09 Nabíjačka batérií**

Nabíjačka pre PELTOR ACK053.

**3M™ PELTOR™ FR08 Napájací zdroj**

Napájací zdroj pre nabíjačku PELTOR FR09.

**3M™ PELTOR™ M171/2 Tienidlo proti vetru pre hlasové mikrofóny MT73**

Efektívna ochrana pred zvukom vetra. Chráni mikrofón a predlžuje jeho životnosť. Jeden kus v balení.

**3M™ PELTOR™ 1180 SV Kryt batérie**

Kryt batérie na použitie s 1,5 V batériami typu LR6 (AA).

**3M™ PELTOR™ M60/2 Tienidlo proti vetru určené pre ručové mikrofóny**

Tienidlo proti vetru pre mikrofóny.

**3M™ PELTOR™ FLX2 Káble pre príslušenstvo**

Obráťte sa na predajcu výrobkov 3M PELTOR.



## INFORMÁCIE TÝKAJÚCE SA ORGANIZÁCIÍ FCC A IC

Toto zariadenie spĺňa požiadavky časti 15 predpisov FCC a špecifikácie noriem pre rádii nepodliehajúcich licencií organizácie Industry Canada. Prevádzka podlieha nasledovným dvom podmienkam: (1) Toto zariadenie nesmie spôsobovať škodlivú interferenciu a (2) toto zariadenie musí akceptovať všetky prijímané interferencie vrátane interferencií, ktoré môžu spôsobiť nežiaducu prevádzku.

Toto prenosné zariadenie so svojou anténou vyhovuje smerniciam FCC/IC RF upravujúcim limity expozície pre obyvateľstvo/nekontrolovanú expozíciu. Anténa používaná pre toto zariadenie nesmie byť umiestnená ani prevádzkovaná spolu so žiadnou inou anténou ani vysielateľom. Zmeny a modifikácie zariadenia, ktoré neboli výslovne schválené stranou zodpovednou za zhadu, môžu zrušiť oprávnenie používateľa na používanie zariadenia.

**POZNÁMKA:** Toto zariadenie bolo testované, pričom sa zistilo, že spĺňa limity pre digitálne zariadenia triedy B podľa časti 15 predpisov FCC. Tieto limity sú navrhnuté tak, aby pri inštalácii v obytných priestoroch poskytovali primeranú ochranu pred škodlivými interferenciami. Toto zariadenie generuje, používa a môže vyžarovať vysokofrekvenčnú energiu a ak sa nenainštaluje a nepoužíva v súlade s pokynmi, môže spôsobovať škodlivé rušenie rádiovkej komunikácie. Neexistuje však záruka, že v konkrétnej inštalácii nedôjde k interferencii. Ak zariadenie spôsobuje škodlivú interferenciu, ktorú možno zistiť vypnutím a zapnutím zariadenia, používateľ môže skúsiť odstrániť interferenciu jedným alebo viacerými z týchto opatrení:

- Inak natočiť alebo premiestniť prijímaciu anténu.
- Dve vzájomne sa rušiace zariadenia umiestniť ďalej od seba.
- Obrátiť sa na technický servis spoločnosti 3M.

**POZNÁMKA:** Zmeny a úpravy, ktoré nie sú výslovne povolené výrobcom, môžu spôsobiť zánik oprávnenia používateľa na prevádzkovanie zariadenia.

CAN ICES-3 (B)/NMB-3(B)

## ZÁRUKA A OBMEDZENIE ZODPOVEDNOSTI

**POZNÁMKA:** Nasledujúce vyhlásenia neplatia pre Austráliu a Nový Zéland. Spotrebiteľia sa musia spoľahnúť na svoje zákonné práva.

**ZÁRUKA:** Ak sa zistí, že niektorý výrobok 3M Personal Safety Division má chybný materiál, spracovanie alebo nie je v súlade s niektorou vyjadrenou zárukou na konkrétny účel, jediným záväzkom spoločnosti 3M a vašim výhradným nápravným prostriedkom je podľa výberu spoločnosti 3M oprava, výmena alebo refundácia kúpnej ceny takýchto dielov alebo výrobkov po včasnom upozornení na problém z vašej strany a dokázaní, že výrobok bol skladovaný, udržiavaný a používaný v súlade s písomnými pokynmi spoločnosti 3M. OKREM SITUÁCIE, KDE JE TO ZAKÁZANÉ ZÁKONOM, TÁTO ZÁRUKA JE VÝLUČNÁ A NAHRADUJE

AKÚKOL'VEK VÝSLOVNÚ ALEBO PREDPOKLADANÚ ZÁRUKU PREDAJNOSTI, VHODNOSTI NA KONKRÉTNY ÚČEL ALEBO INÚ ZÁRUKU KVALITY ALEBO ZÁRUK, KTORÉ POCHÁDZAJÚ Z ROKOVANIA, ZVYKLOSTÍ ALEBO OBCHODNÉHO ZVYKU, OKREM NÁZVU A ZÁSAHU DO PATENTOVÉHO PRÁVA. Spoločnosť 3M nemá žiadny záväzok v rámci tejto záruky s ohľadom na ľubovoľný výrobok, ktorý zlyhal kvôli neadekvátnemu alebo nesprávnemu skladovaniu, manipulácii alebo údržbe, v dôsledku nedodržania návodu na používanie alebo zmenu alebo poškodeniu výrobku v dôsledku nehody, zanedbania alebo nesprávneho použitia.

**OBMEDZENIE ZODPOVEDNOSTI: OKREM SITUÁCIE, KDE JE TO ZAKÁZANÉ ZÁKONOM, SPOLOČNOSŤ 3M V ŽIADNOM PRÍPADE NENESIE ZODPOVEDNOSŤ ZA PRIAME, NEPRIAME, ŠPECIÁLNE, NÁHODNÉ ALEBO NÁSLEDNÉ STRATY ALEBO ŠKODY (VRÁTANE STRATY ZISKU) VZNIKNUTÉ V DÔSLEDKU TOHTO VÝROBKU, BEZ OHĽADU NA UPLATNENÚ PRÁVNÚ PODMIENKU TU UVEDENÉ STANOVENÉ NÁPRAVNÉ PROSTRIEDKY SÚ VÝLUČNÉ.**

**ŽIADNE MODIFIKÁCIE:** Toto zariadenie sa nesmie modifikovať bez písomného súhlasu spoločnosti 3M. Neautorizované modifikácie môžu spôsobiť zánik záruky a oprávnenia používateľa na používanie zariadenia. Pri likvidácii batérií sa riadte miestnymi predpismi na likvidáciu pevného odpadu. Na mnohé nabíjateľné batérie sa vzťahuje povinnosť recyklácie vyplývajúca z miestnych, štátnych/provinčných alebo vnútroštátnych právnych predpisov. Ak chcete správne zrecyklovať/zlikvidovať batérie alebo batériové súpravy, riadte sa miestnymi predpismi na likvidáciu pevného odpadu. V USA a Kanade spoločnosť 3M v záujme zaistenia správnej recyklácie nabíjateľných batérií obsahujúcich v jej produktoch navyše nadviazala partnerstvo so spoločnosťou Call2Recycle (RBRC) v oblasti poskytovania recyklačných služieb. Ak potrebujete pomoc v súvislosti s touto službou, zavolajte na informačnú linku pre recykláciu batérií spoločnosti Call2Recycle na telefónne číslo 1-800-8-BATTERY (1-800-822-8837) alebo si pozrite usmernenia spoločnosti Call2Recycle k recyklácii batérií online na stránke [www.call2recycle.org](http://www.call2recycle.org).



### 3M™ PELTOR™ WS™ ProTac XPI Headset

MT15H7\*WS6\*

#### GİRİŞ

3M™ PELTOR™ ses önleyici çözümlerini tercih ettiğiniz için sizi kutlar ve teşekkür ederiz!

3M™ PELTOR™ WS™ ProTac XPI Ses Önleyici, yerleşik Bluetooth® teknolojisi ve ortam dinlemesi için seviye-bağımlı işlev içermektedir. Koruyucu iletişimin yeni nesline hoş geldiniz.

#### ÖNEMLİ

Ürünü kullanmaya başlamadan önce, lütfen bu talimatlarda içerilen tüm güvenlik bilgilerini okuyun, kavrayın ve takip edin. Bu talimatları, daha sonra baş vurmak üzere muhafaza edin. Ek bilgiler ve diğer sorularınız için lütfen 3M Teknik Servisi ile iletişim kurun (iletişim bilgileri son sayfada liste halinde verilmektedir).

#### KULLANIM AMACI

Bu 3M™ PELTOR™ kulaklık setleri, bir yandan kullanıcının yerleşik Bluetooth® teknolojisi veya diğer ses cihazları üzerinden iletişim kurmasına ve ortam mikrofonları yoluyla çevresini işitmesine izin verirken, diğer yandan işçilerin tehlikeli gürültü seviyelerine karşı korunmasını amaçlar. Tüm kullanıcılar verilen kullanıcı talimatlarını okumalı, anlamlı ve cihazın kullanımını hakkında bilgi sahibi olmalıdır.

#### UYARI

Bu ses önleyici kulaklık, maruz kalınan tehlikeli gürültüyü ve diğer yüksek ses seviyelerini hafifletmeye yardımcı olur. Kulak tıkaçını yanlış kullanma veya tehlikeli gürültüye maruz kalınan zamanlarda sürekli kullanmama, işitme kaybı veya işitme hasarıyla sonuçlanabilir. Doğru kullanım için amirinize ve Kullanıcı Talimatları'na başvurun ya da 3M Teknik Servisi'ni arayın. İşitme duyunuzun köreldiğini düşünüyorsanız, (silah ateşleme dahil) herhangi bir sese maruz kaldığınız sırada veya sonrasında çınlama veya uğultu duyuyorsanız veya başka herhangi bir nedenle bir işitme sorunuz olduğundan şüpheleniyorsanız, gürültülü ortamı derhal terk edin ve bir tıp uzmanına ve/veya amirinize danışın.

#### Bu talimatları izlememek ciddi düzeyde yaralanmalara veya ölümlere yol açabilir:

- Sesli iletişimi dinlemek, durum farkındalığınızı ve uyarı sinyallerini işitebilme becerenizi azaltabilir. Her an dikkatli olun ve ses düzeyini kabul edilebilir en düşük düzeye ayarlayın. Eğlence özelliği kullanılırken, iş yerindeki uyarı sinyallerinin işitebilirliği azalabilir.
- Bir patlamayı tetikleme ile bağlantılı riskleri azaltmak için, bu ürünü patlama potansiyeli olan ortamlarda kullanmayın.

#### Bu talimatları izlememek ses önleyicilerin sağladığı korumayı azaltabilir ve işitme kaybına yol açabilir:

- Araştırma uygunluk, takma becerisi ve kullanıcı motivasyonundaki farklılıklar nedeniyle bazı kullanıcıların ambalaj üzerinde belirtilen sönümlenme değer(ler)inden daha az gürültü azaltımı elde edebileceğini ileri sürmektedir. Etiket değerlerinin ayarlanması ve sönümlenme tahmini konularında yardım almak için yürürlükteki yönetmeliklerinize başvurun. 3M ayrıca ses önleme cihazlarında uyum testi gerçekleştirilmesini de önemle tavsiye eder.
- 3M işitme koruyucularının bağımsız uyum testinin yapılmasını önemle tavsiye eder. Tipik işyeri korumasını tahmin etmek için NRR veya SNR kullanılıyorsa, 3M gürültü azaltma değerinin %50 oranında veya yürürlükteki yönetmeliklere uygun şekilde düşürülmesini tavsiye eder.
- İşitme koruyucusunun gereken şekilde seçilmesine, uyum göstermesine ve muhafaza edilmesine dikkat edin. Bu cihazın hatalı şekilde takılması, ses sönümlemesini verimliliğini azaltacaktır. Doğru şekilde takmak için ekli talimatlara başvurun.
- İşitme koruyucuyu her kullanım öncesinde dikkatle inceleyin. Hasarlıysa, sağlam bir işitme koruyucusu seçin veya gürültülü ortamlardan kaçının.
- İlave kişisel koruyucu ekipman (örneğin güvenlik gözlükleri, solunum cihazları, vb.) gerekiyorsa, ses önleyici tamponlara en az düzeyde müdahale edecek esnek, düşük profilli ürünler veya kayışlar seçin. Ses önleyici tamponların sızdırmazlığına ve ses önleyicinin koruma özelliğine müdahale edebilecek diğer tüm gereksiz maddeleri (örneğin saç, şapka, takı, kulaklık, hijyen kapakları, vb.) çıkarın.
- Kafa bandını veya boyun bandını bükmeğin veya yeniden şekillendirmeyin ve ses önleyicileri sıkıca yerinde tutmak için yeterli gücün bulunduğundan emin olun.
- Ses önleyiciler ve özellikle tamponlar zaman içinde yıpranabileceğinden çatlama ve sızıntılara karşı sık sık kontrol edilmelidir. Düzenli kullanımlarda atarlı koruma, hijyen ve rahatlığı korumak için köpük astarları ve kulak tamponlarını yılda en az iki kez yenileyin.
- Bu ses önleyicinin elektrikli ses devresinin çıkış gücü, günlük sınır ses düzeyini aşabilir. Ses düzeyini kabul edilebilir en düşük düzeye ayarlayın.
- Yukarıda verilen gerekliliklere uyulmadığı takdirde, susturucuların sağlayabileceği koruma işlevi ciddi biçimde bozulabilir.

#### EN 352 Güvenlik Beyanları:

Bu ses önleyicinin seviye-bağımlı devresinden çıkan ses gücü, harici ses seviyesinin üzerine çıkabilir.

- Tamponlara hijyenik kapakların takılması, ses önleyicilerin akustik performansını etkileyebilir.
- Performans, pil kullanımına bağlı olarak azalabilir. Susturucunun pilinden beklenebilecek kesintisiz tipik kullanım süresi yaklaşık 40 saattir.
- Bu ürün, bazı kimyasal maddelerden olumsuz etkilenebilir. Ayrıntılı bilgi için üreticiye başvurulmalıdır.

• Barete takılan bu susturucular "büyük boyut serisi"ndendir. Barete takılan "orta", "küçük" veya "büyük" boyutlu ses önleyiciler, EN 352-3 uyumludur. Barete takılan "orta boyutlu" ses önleyiciler, kullanıcıların büyük çoğunluğu için uygun olacak şekilde tasarlanmıştır. Barete takılan "küçük" veya "büyük" boyutlu ses önleyiciler, barete takılan "orta" boyutlu ses önleyicilerin uygun olmadığı kullanıcılara uyacak şekilde tasarlanmıştır.

#### DİKKAT:

- Değişim sırasında yanlış tipte pil kullanımında patlama riski. Bkz. **"Yedek parçalar/aksesuarlar"**.
- Pilleri 40°C'nin (104°F) üzerindeki sıcaklıklarda şarj etmeyin.
- 3M™ PELTOR™ USB şarj cihazı FR09'u ve USB duvar adaptörü FR08'i yalnızca şarj edilebilir pil paketi ACK053 ile birlikte kullanın.
- Piller yangın ve yanık riski içerirler. Pilleri 55°C'nin (131°F) üzerindeki sıcaklıklarda açmayın, ezmeyin, ısıtmayın veya yakmayın.
- Alkali, standart veya şarj edilebilir pilleri birlikte kullanmayın.
- 500 Hz'nin altında frekansların hakim olduğu gürültülü ortamlarda C-ağırlıklı çevresel gürültü seviyesi kullanılmalıdır.
- Her zaman ürüne özel 3M yedek parçalarını kullanın. Yetkilendirilmemiş yedek parçaların kullanımı, bu üründen elde edeceğiniz koruma seviyesini düşürebilir.

#### NOT

- Bu Kullanıcı Talimatları'na uygun kullanıldığında bu kulak tıkaçı, endüstriyel gürültüler ile araçlar ve uçaklardan kaynaklanan gürültüler gibi sürekli seslere ve silah ateşleme gibi çok yüksek sesli ani gürültülere maruz kalma derecesini azaltmaya yardımcı olur. Ani seslere maruz kalma sırasında gerekli ve/veya doğru olan ses önleyiciji önceden belirlemek güçtür. Silah ateşleme konusunda performansı; silah sürü, ateşleme sayısı, kulak tıkaçının uygun şekilde seçilmesi, takılması, kullanılması ve doğru bakım işlemlerinin uygulanması ve diğer bazı değişkenler etkileyebilir. Ani gürültülere yönelik kulak tıkaçları hakkında daha fazla bilgi edinmek için [www.3M.com/hearing](http://www.3M.com/hearing) adresini ziyaret edin.
- Ses önleyiciler ani darbeli gürültünün zararlı etkilerine karşı koruma için önerilse de, Gürültü Azaltma Derecesi (Noise Reduction Rating – NRR) sürekli gürültünün hafifletilmesine dayanır ve (EPA tarafından zorunlu kılınan terimiyle) silah ateşleme gibi ani darbeli gürültülere karşı elde edilebilen korumanın doğru bir göstergesi olmayabilir.
- Bu ses önleyici, seviye-bağımlı sönümleme ile birlikte verilir. Kullanıcı, üniteyi kullanmadan önce bu özelliğin düzgün çalışıp çalışmadığını kontrol etmelidir. Eğer seste bozulma veya arıza tespit edilirse, üreticinin bakım ve pil değiştirme ile ilgili tavsiyelerine başvurulmalıdır.
- Bu ses önleyici, elektrikli ses girişi ile verilmektedir. Kullanıcı, üniteyi kullanmadan önce bu özelliğin düzgün çalışıp çalışmadığını kontrol etmelidir. Eğer seste bozulma veya arıza tespit edilirse, kullanıcı üreticinin tavsiyelerine başvurulmalıdır.

- Bu ses önleme cihazı, eğlence ses sinyalinin kulak için 82 dBA etki düzeyi ile sınırlar.
- Kanada'da ses önleyicili baret kullanılan kişiler, endüstriyel koruyucu baş donanımına ilişkin CSA Standardı Z94.1'e bağvurmalıdır.
- İşletim sıcaklığı aralığı: 0°C (32°F) ile 50°C (122°F) arası
- Saklama ısısı aralığı: -20°C (-4°F) ile 55°C (131°F) arası

#### ONAYLAR

3M Svenska AB bu belge ile Bluetooth® iletişiminin 2014/53/ EU sayılı Yönerge ve CE işaretinin gerekliliklerini karşılayan diğer uygun yönergeler ile uyumlu olduğunu beyan eder. 3M Svenska AB ayrıca PPE tip kulaklığın, 2016/425 sayılı Yönetmelik (EU) ile uyumlu olduğunu da beyan eder.

Geçerli mevzuat, [www.3M.com/peltor/doc](http://www.3M.com/peltor/doc) adresinde yer alan Uygunluk Beyanı (Declaration of Conformity – DoC) incelenerek belirlenebilir. DoC, bazı diğer tip onaylarının geçerli olup olmadığını da gösterecektir. DoC'unuzu alırken, lütfen parça numaranızın konumunu belirleyin. Susturucularınızın parça numarası, bir kapağın altında yer almaktadır. Aşağıdaki resimde bir örnek sergilenmektedir.

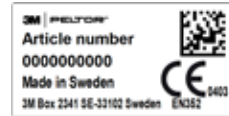

Uygunluk beyanının bir kopyası ve yönergelerde gerekli tüm ilave bilgiler, ürünün satın alındığı ülkedeki 3M yetkilileriyle iletişim kurularak da elde edilebilir. İrtibat bilgileri için, bu kullanıcı el kitabının son sayfalarına başvurun. PPE, Finlandiya Meslek Sağlığı Enstitüsü (Finnish Institute of Occupational Health), Kurum Onay No. 0403, Topelikuksenkatu 41 b, FI-00250 Helsinki, Finlandiya tarafından her yıl denetlenir ve tip, PZT GmbH, Kurum Onay No. 1974, Bismarckstrasse 264 B, DE-26389, Wilhelmshaven, Almanya tarafından onaylanır. Ürün EN 352-1:2002, EN 352-3:2002, EN 352-4:2001/A1:2005, EN 352-6:2002, EN 352-8:2008 uyarınca test edilmiş ve onaylanmıştır.



Ürününüzü, genel belediye atıkları ile birlikte çöpe ATMAYIN! Üzeri çarpı işaretli tekerlekli çöp kutusu simgesi, tüm EEE (Elektrikli ve Elektronik Ekipmanlar), piller ve akülerin, uygun geri dönüşüm ve toplama sistemleri kullanılarak yerel yasalara uygun şekilde imha edilmesi gerektiğini belirtir.

#### LABORATUVARDA SÖNÜMLEME

Sönümleme derecesi (SNR/NRR) cihaz kapalı durumdayken elde edilmiştir.

Avrupa Standardı EN 352

Araştırma Birimi uygunluk, takma becerisi ve kullanıcı motivasyonundaki farklılıklar nedeniyle bazı kullanıcıların ambalaj üzerinde belirtilen sönümleme değer(ler)inden daha az gürültü azaltımı elde edebileceğini ileri sürmektedir. Etiket değerlerinin ayarlanması ve sönümleme tahmini konularında yardım almak için yürürlükteki yönetmeliklerinize başvurun. 3M ayrıca ses önleme cihazlarında uyum testi gerçekleştirilmesini de önemle tavsiye eder.

#### Ses sönümleme verilerinin açıklanması (Tablo A)

##### Avrupa Standardı EN 352

- (A:1) Model tanımı  
 (A:2) Frekans (Hz)  
 (A:3) Ortalama sönümleme (dB)  
 (A:4) Standart sapma (dB)  
 (A:5) Varsayılan koruyucu değer, APV  
 (A:6) Ağırlık (gr)  
 H = Yüksek frekanslı sesler ( $f \geq 2.000$  Hz) için ses önleme tahmini.  
 M = Orta frekanslı sesler ( $500 \text{ Hz} < f < 2.000$  Hz) için ses önleme tahmini.  
 L = Düşük frekanslı sesler ( $f \leq 500$  Hz) için ses önleme tahmini.  
 (E) Kriter seviyesi  
 H = Yüksek frekanslı gürültü için kriter seviyesi  
 M = Orta frekanslı gürültü için kriter seviyesi  
 L = Düşük frekanslı gürültü için kriter seviyesi

##### ABD Standardı ANSI S3.19-1974 (Tablo B)

3M işitme koruyucularının bağımsız uyum testinin yapılmasını önemle tavsiye eder. Tipik işyeri korumasını tahmin etmek için NRR veya SNR kullanılıyorsa, 3M gürültü azaltma değerinin %50 oranında veya yürürlükteki yönetmeliklere uygun şekilde düşürülmesini tavsiye eder.

- (B:1) Frekans (Hz)  
 (B:2) Ortalama sönümleme (dB)  
 (B:3) Standart sapma (dB)

Ses önleyici belirtilen şekilde takıldığında bir kişinin kulağına giren gürültü seviyesi, A-ağırlıklı çevresel gürültü seviyesi ve NRR arasındaki fark sayesinde çok yakın biçimde tahmin edilebilir.

Örnek

1. Kulakta ölçülen çevresel gürültü seviyesi 92 dB(A)'dır.
2. NRR 32 desibel'dir (dB).
3. Kulağa giren gürültü seviyesi yaklaşık 60 dB(A) değerine eşittir.

##### Avustralya/Yeni Zelanda Standardı AS/NZS 1270:2002

##### (Tablo C)

- (C:1) Test frekansı  
 (C:2) Ortalama sönümleme  
 (C:3) Standart sapma  
 (C:4) Ortalama eksi Standart Sapma

#### Elektrikli ses giriş seviyesi (Tablo D) Avrupa Standardı EN 352-6'ya ilişkin açıklama

- (D:1) Giriş sinyali seviyesi U (mV, RMS)  
 (D:2) Ortalama ses basıncı seviyesi (dB(A))  
 (D:3) Ses basıncı standart sapma (dB)  
 (D:4) Ortalama + bir standart sapma = 82 dB(A) için giriş sinyali seviyesi.

#### Kriter seviyelerinin açıklanması (Tablo E)

##### Avrupa Standardı EN 352-4

Kriterler seviyesi, gürültülü ortamın, ses önleyici takılı durumdayken kulakta 85 dB(A) etki ile sonuçlanan ses basıncı seviyesidir dB(A). Gürültünün frekans içeriği ile bağlantılı olarak, üç farklı kriter seviyesi tanımlanmıştır. H = yüksek frekanslı gürültü için kriter seviyesi. M = orta frekanslı gürültü için kriter seviyesi. L = düşük frekanslı gürültü için kriter seviyesi.

#### Endüstriyel güvenlik baretleri aksesuarına ilişkin açıklama (Tablo F)

##### Avrupa Standardı EN 352-3

- (F:1) Baret üreticisi  
 (F:2) Baret modeli  
 (F:3) Baret aksesuarı  
 (F:4) Baş ebatları: S = Küçük, M = Orta, L = Büyük

**NOT:** Bu ssturucular Tablo F'de listelenen endüstriyel güvenlik baretlerine takılması ve sadece bu baretlerle birlikte kullanılmalıdır. Bu ssturucular aşağıda verilen endüstriyel güvenlik baretleri ile test edilmiştir ve farklı baretlere takılırsa farklı seviyelerde koruma sağlayabilir.

**NOT:** Başlık monte edilmiş ses önleyici gibi aksesuarları seçerken, onaylanmış yapılandırmalar için lütfen NIOSH onay etiketine veya 3M Teknik Servisi'ne başvurun.

#### BİLEŞENLER

- (G:1) Kafa bandı (PVC, paslanmaz çelik)  
 (G:2) İki noktalı sabitleyiciler (POM)  
 (G:3) Kulak tamponu (PVC folyo, PUR köpük)  
 (G:4) Konuşma mikrofonu  
 (G:5) On/Off/Mode (Açık/Kapalı/Mod) düğmesi  
 (G:6) [+ ] düğmesi  
 (G:7) [- ] düğmesi  
 (G:8) Bluetooth® düğmesi  
 (G:9) Harici giriş PTT (\*-111 modeller)  
 (G:10) Harici giriş jakı, FLX 2

## 1. TAKMA TALİMATLARI

### 1:1 Kafa bandı

(H:1) Dış kapakları kaydırarak çıkarın ve kablunun kafa bandının dışında durması için, kapağın en üst kısmını diş doğru eğin.

(H:2) Dış kapakların yüksekliğini, kafa bandını yerinde tutarken kapakları yukarı veya aşağı doğru kaydırarak ayarlayın.

(H:3) Kafa bandı başın en üst kısmından geçmelidir.

### 1:2 Boyun bandı

(J:1) Dış kapakları kulakların üzerine yerleştirin.

(J:2) Dış kapakları yerinde tutun, kafa bandı kayışını başınızın üzerine yerleştirin ve yerine sıkıca kilitleyin.

(J:3) Kulaklık kayışı, başınızın tepe kısmına yerleştirilmeli ve kulaklığın ağırlığını desteklemelidir.

### 1:3 Baret aksesuarı

(K:1) Baret aksesuarını baretteki yuvasına takın ve tık sesiyle yerine oturduğundan emin olun.

(K:2) Kablunun, kafa bandının dış kısmında durmasına dikkat edin.

(K:3) Çalışma modu: Kafa bandının tellerine, her iki tarafta da bir tıklama sesi duyana dek içeri doğru bastırın. Çalışma modundayken dış kapağın ve kafa bandı tellerinin baretin kenarına gürültü sızıntısına yol açabilecek şekilde baskı yapmıyacağından emin olun.

(K:4) Havalandırma modu: Havalandırmayı önleyeceğinden, dış kapakları barete karşı yerleştirmekten kaçının (K:5).

**NOT:** Bareti, baret aksesuarı havalandırma modunda saklamayın. Bu baret aksesuarında gerilmeye neden olur.

**NOT:** Baretin kullanılmadığı zamanlarda, dış kapakların çalışma modunda bırakıldığından emin olun. Bu, baret aksesuarındaki gerilmeyi azaltacaktır.

### 1:4 Mikrofon

(M:1) (M:2) Gürültü giderme performansını devam ettirmek için, konuşma mikrofonu ağızınıza çok yakın (3 mm) yerleştirilmelidir.

### 1:5 Baret aksesuarı plakasını değiştirme

Farklı endüstriyel güvenlik baretlerinin üzerine doğru şekilde takılabilmesi için, baret aksesuarı plakasının değiştirilmesi gerekebilir. Tavsiye edilen aksesuarı Tablo F'de bulun. Diğer plakaları satıcınızdan edinebilirsiniz. Bir tornavida gereklidir.

(N:1) Plakayı tutan vidayı gevşetin.

(N:2) Plakayı, doğru yöne bakmasını sağlayarak değiştirin ve vidayı sıkın.

## 2. ÇALIŞTIRMA TALİMATLARI

### 2:1 Pilleri değiştirme (Şekil 1)

1-2: PİL bölmesinin kapağını çıkartın ve Alkalın pilleri veya ACK053'ü yerleştirin.

3: Pillerin kutupları, pil bölümündeki işaretlere karşılık gelmelidir. Düşük pil seviyesi, tekrarlanan "low battery" (yetersiz pil) sesli mesajıyla belirtilir.

4-6: Kapağı çengelleyin ve bölme kapağını kapatın.

**NOT:** Yalnızca 3M™ PELTOR™ USB şarj cihazını kullanın FR09 ve 3M™ PELTOR™ USB duvar adaptörü FR08; 3M™ PELTOR™ ACK053 ile birlikte.

### 2:2 İşletim süresi

Yeni AA alkalın piller ve tam dolu şarj edilmiş ACK053 pil (1.900 mAh) ile tahmini işletim süresi:

- Seviye bağımlı işlev: yaklaşık X saat
- Bluetooth® ve seviye bağımlı işlev: yaklaşık 40 saat

### NOT:

Çevreye bağlı olarak sıcaklık, pil ve işletim süresi değişebilir.

### 2:3 Güç açık/güç kapalı (Şekil 2)

Kulaklığı açmak veya kapatmak için, On/Off/Mode düğmesine basın ve yaklaşık iki saniye basılı tutun. Sesli bir mesaj, ünitenin açıldığını ve kapandığını "power on" (güç açık) veya "power off" (güç kapalı) sesli mesajı ile onaylayacaktır.

**NOT:** Dört saat boyunca herhangi bir işlem yapılmadığı takdirde, kulaklık otomatik olarak kapanır. Bu, "automatic power off" (otomatik kapanma) sesli mesajı ile belirtilir.

### 2:4 Ses kaynağının ses seviyesini ayarlama (Şekil 3)

Ses kaynağının ses seviyesini ayarlamak için, [+] veya [-] düğmesine kısa süreli (1 saniye) basın. On/Off/Mode düğmesine kısa süre (1 saniye) basarak aktif ses kaynağını değiştirin.

Ses kaynağı aşağıdakilerden biri olabilir:

- Ortam dinleme
- Kesintisiz yayın
- Telefon
- Telsiz

### 2:5 Ortam dinleme (seviye bağımlı mikrofonlar)

İşitme duyunuz, potansiyel olarak zararlı gürültü seviyelerinden korumaya yardımcı olur. Sürekli gürleme ve potansiyel olarak zararlı diğer sesler hafifletilir, ancak yine de normal şekilde konuşabilir ve işitilebilirsiniz.

Ortam dinleme ses seviyesi, ortam sesleri için seviye bağımlı işlevi düzenler. 4 kademe ve bir kapalı mod olarak ayarlanabilir. Ses seviyesini [+] veya [-] düğmelerine basarak ayarlayın.

### 2:6 Yüz yüze iletişim (bas-dinle / Push-To-Listen, PTL)

#### (Şekil 4)

Bas-Dinle özelliği, Bluetooth® sesleri kısarak ve seviye-bağımlı mikrofonları etkinleştirerek çevrenizi anında dinlemenize olanak sağlar. On/Off/Mode düğmesine iki kez kısa süreli (1 saniye) basarak Bas-Dinle (Push-To-Listen) özelliğini etkinleştirin. Bas-Dinle özelliğini devre dışı bırakmak için herhangi bir düğmeye kısa süre basın.

### 2:7 Harici giriş ("FLX2 modelleri)

Harici ekipmanlar, standart bir konnektörle FLX2 kablolar üzerinden bağlanabilir. Belirli bir model kulaklığınızın kablo sistemine ilişkin ayrıntılı bilgi için, lütfen ürün veri sayfasına başvurun veya satıcınıza danışın.

## 2:8 Harici giriş PTT (\*FLX2 modelleri)

PTT (Bas-Konuş / Push-To-Talk) düğmesi (Şekil 7) harici giriş jakına bağlı telsizler için telsiz iletimini manuel olarak kontrol etmek amacıyla kullanılır.

## 2:9 Bluetooth® Multipoint teknolojisi\*\*

Bu kulaklık Bluetooth® Multipoint teknolojisini desteklemektedir. Bluetooth® Multipoint teknolojisini kullanarak, kulaklığınızı aynı anda iki Bluetooth® cihazına bağlayın. Kulaklık, bağlı olan Bluetooth® cihazları, Bluetooth® cihazların tiplerine ve güncel faaliyetlerine göre farklı şekillerde kontrol edebilir. Kulaklık, bağlı Bluetooth® cihazlardan kaynaklanan faaliyetleri önceliklendirir ve koordine eder.

**NOT:** Varsayılan ayar Bluetooth® Single noktasıdır, bu nedenle Bluetooth® Multipoint'i kulaklığın kurulum modunda etkinleştirmelisiniz.

## 2:10 Bir Bluetooth® cihazı eşleştirme (Şekil 2, Şekil 5)

Kulaklık ilk açıldığında otomatik olarak eşleştirme moduna girer. Sesli bir mesaj "Bluetooth® pairing on" (Bluetooth® eşleştirme açık) onayını verecektir. Eşleştirme moduna menüden de girilebilir (Şekil 6). Bu, ikinci bir cihazı eşleştirmek için kullanılabilir. Başka bir cihaz eşleştirilmişse, kulaklığı çalıştıran Bluetooth® düğmesine uzun süreli basarak ikinci bir cihazı da eşleştirebilirsiniz.

Bkz. "Kulaklığınızı yapılandırma".

Bluetooth® cihazınızda Bluetooth® işlevinin etkin durumda olmasını sağlayın. Bluetooth® cihazınızda "WS ProTac XPI" işlevini arayın ve seçin. Eşleştirme tamamlandığında sesli bir mesaj bunu doğrulayacaktır: "Pairing Complete" (Eşleştirme Tamamlandı) ve "Connected" (Bağlandı).

**NOT:** Eşleştirme işlemini, Bluetooth® düğmesine uzun süreli (2 saniye) basarak dilediğiniz zaman durdurabilirsiniz (Şekil 7).

**NOT:** Eşleştirilmiş iki cihazdan yalnızca bir tanesi iki-yönlü bir telsiz olabilir.\*\* Çift yönlü telsiz 3M™ PELTOR™ Push-To-Talk (Bas-Konuş) protokolünü destekliyorsa, kulaklık yalnızca Bluetooth® üzerinden PTT işlevini destekleyecektir. Tüm sorularınız için lütfen bölgenizdeki distribütörlere iletişim kurun.

**NOT:** Üçüncü bir Bluetooth® cihaz başarılı şekilde eşleştirildiğinde, daha önce eşleştirilmiş cihazlardan biri kulaklıktan kaldırılır. Cihazlardan biri bağlandığında, bağlanmamış olan cihaz kaldırılır. Aksi takdirde, eşleştirilmiş ilk cihaz kaldırılır.

## 2:11 Bluetooth® cihazları tekrar bağlama

Kulaklık açıldığında, eşleştirilmiş tüm cihazlara 5 dakika boyunca yeniden bağlanmaya çalışır. Sesli bir mesaj, bağlantıyı onaylayacaktır: "Connected" (Bağlandı).

**NOT:** Bağlantı kaybolduğunda, sesli bir mesaj bunu onaylayacaktır: "Disconnected" (Bağlantı kesildi).

## 2:12 Bluetooth® işlevi

Bluetooth®, yaklaşık 10 metre kapsama alanı olan kısa mesafe kablosuz iletim için teknik bir standardır. Bu kulaklık, kulaklık (HSP), el bağlantısız iletişim (Hands-Free – HFP) veya duraksız ses akışı (A2DP) profillerinden herhangi birini destekleyen ve etkin Bluetooth® içeren diğer ünitelerle birlikte kullanılabilir.

- "No paired devices" (Eşleşen aygıt bulunamadı) mesajı alınmıyorsa; kulaklığa herhangi bir Bluetooth® aygıtı bağlı değildir.
- "Connecting Bluetooth®, connected" (Bluetooth®'a bağlanıyor, bağlandı) mesajı alınmıyorsa; kulaklığa etkin durumda bir Bluetooth® aygıtı bağlıdır ve bağlantı kurulmuştur.
- "Connecting Bluetooth®, connection failed" (Bluetooth®'a bağlanıyor, bağlantı başarısız) mesajı alınmıyorsa; kulaklığa bir Bluetooth® aygıtı bağlıdır ancak bağlantı kurulamamıştır.

## 2:13 Bir telefon çağrısını yanıtlama (Şekil 7)

Kulaklık bir telefona kablosuz Bluetooth® teknolojisi üzerinden bağlanmışsa ve gelen bir çağrı varsa, çağrıyı sağ dış kapağın üzerindeki Bluetooth® düğmesine kısa süreli basarak yanıtlayabilirsiniz.

## 2:14 Bir çağrıyı reddetme (Şekil 7)

Bir telefon çağrısını reddetmek için Bluetooth® düğmesine basın ve 2 saniye basılı tutun.

## 2:15 Bluetooth® ses seviyesini ayarlama (Şekil 3)

Eşleştirilmiş aktif bir Bluetooth® cihazında ses düzeyini ayarlamak için [+] veya [-] düğmesine basın.

## 2:16 Telefon ve kulaklık arasında geçiş yapma (Şekil 7)

Bir çağrı etkin durumdayken Bluetooth® düğmesine 2 saniye basıldığında, ses kulaklık yerine telefona aktarılabilir. Çağrıyı kulaklığa geri almak için Bluetooth® düğmesine 2 saniyelik bir kez daha basın.

## 2:17 Bir telefon görüşmesini sonlandırma (Şekil 7)

Devam eden bir telefon görüşmesini sonlandırmak için, Bluetooth® düğmesine kısa süreli basın.

## 2:18 Tekrar arama (Şekil 7)

Bluetooth® üzerinden bağlantı kurulan bir telefonda son çevrilen numara tekrar aranabilir. Bluetooth® düğmesine 2 saniye boyunca basın.

## 2:19 Sesli arama (Şekil 7)

En son eşleştirilen cihazın Ses Seviyesi kontrolünü etkinleştirmek için Bluetooth® düğmesine kısa süreli basın.



### 3. KULAKLIĞINIZI YAPILANDIRMA (Şekil 8)

Ayarlar, menüde değiştirilir. Menüye ulaşmak için [+] ve [-] düğmelerine basın ve yaklaşık 2 saniye basılı tutun. Menüde kademeli olarak ilerlemek için, On/Off/Mode düğmesine kısa bir süre basın. Menü adımları aşağıda verilmektedir. Her menü adımında [+] ve [-] düğmeleri, ayarı değiştirmek ve mevcut ayarlar arasında gezinmek için kullanılır. Sesli bir mesaj, her menü adımını doğrulayacaktır. On saniye herhangi bir işlem yapılmadığı takdirde, menü kendiliğinden ses seviyesi moduna dönecektir.

#### 3:1 Bluetooth® pairing (Bluetooth® Eşleştirme) (Şekil 6)

"Bluetooth® pairing" (Bluetooth® Eşleştirme) sesli mesajı duyulduğunda, eşleştirmeyi başlatmak için [+] düğmesine kısa süre (1 saniye) basın. Eşleştirmeyi durdurmak için Bluetooth® düğmesine kısa süre (1 saniye) basın. Sesli bir mesaj "Bluetooth® pairing on" (Bluetooth® eşleştirme açık) onayını verecektir. Bluetooth® cihazınızda "WS ProTac XPI" işlevini arayın ve seçin. Eşleştirme işlemi tamamlandığında, sesli bir mesaj bunu onaylayacaktır: "Pairing Complete" (Eşleştirme Tamamlandı) ve "Connected" (Bağlandı). Eşleştirmeyi durdurmak için [-] düğmesine kısa süre (1 saniye) basın. Sesli bir mesaj bunu onaylayacaktır: "Pairing Failed" (Eşleştirme Gerçekleştirilemedi).

#### 3:2 VOX (Ses Kontrollü İletim)

VOX, mikrofondaki ses seviyesi VOX seviyesinin üzerinde olduğunda, otomatik iletime olanak tanır. Bu, Bluetooth® düğmesine basmadan telsiz iletime olanak sağlayacaktır. İki farklı ayar bulunmaktadır: Ses kontrollü iletimi etkinleştirmek için kapalı mod (varsayılan) ve açık mod.

#### 3:3 Battery type (Pil tipi)

Pil tipi, farklı tipteki piller için düşük pil uyarısını ayarlar. İki tip pil için ayarlanabilir: şarj edilebilir ve alkalın.

#### 3:4 Reset (Fabrika Değerlerine Sıfırlama) (Şekil 9)

Fabrika değerlerine sıfırlama işlemini onaylamak için, [+] düğmesine iki saniye basın.

### 4. KURULUM MODU (Şekil 10)

Kurulum moduna erişmek için, kulaklık kapatılmalıdır. Ardından kulaklığı kurulum modunda başlatmak için, On/Off/Mode düğmesine ve Bluetooth® düğmesine basın ve yaklaşık 2 saniye basılı tutun. Genişletilmiş menüye erişmek için [+] ve [-] düğmelerine basın ve yaklaşık 2 saniye basılı tutun. Menü boyunca arasında ilerlemek için On/Off/Mode düğmesine kısa süreli basın. Menü adımları aşağıda verilmektedir. Her menü adımında [+] ve [-] düğmeleri, ayarı değiştirmek ve mevcut ayarlar arasında gezinmek için kullanılır. Sesli bir mesaj, her menü adımını doğrulayacaktır. On saniye herhangi bir işlem yapılmadığı takdirde, menü kendiliğinden ses seviyesi moduna dönecektir.

#### 4:1 Bluetooth® pairing (Bluetooth® eşleştirme)

"Bluetooth® pairing" (Bluetooth® eşleştirme) sesli mesajı duyulduğunda, eşleştirme işlemini başlatmak için [+] düğmesine kısa süre (1 saniye) basın. Eşleştirmeyi durdurmak için Bluetooth® düğmesine kısa süre (1 saniye) basın. Sesli bir mesaj "Bluetooth® pairing on" (Bluetooth® eşleştirme açık) onayını verecektir. Bluetooth® cihazınızda "WS Pro Tac XPI" işlevini arayın ve seçin. Eşleştirme işlemi tamamlandığında, sesli bir mesaj bunu onaylayacaktır: "Pairing Complete" (Eşleştirme Tamamlandı) ve "Connected" (Bağlandı). Eşleştirmeyi durdurmak için [-] düğmesine kısa süre (1 saniye) basın. Sesli bir mesaj bunu onaylayacaktır: "Pairing Failed" (Eşleştirme Gerçekleştirilemedi).

#### 4:2 VOX (Ses Kontrollü İletim)

VOX, mikrofondaki ses seviyesi VOX seviyesinin üzerinde olduğunda, otomatik iletime olanak tanır. Bu, Bluetooth® düğmesine basmadan telsiz iletime olanak sağlayacaktır. İki farklı ayar bulunmaktadır: Ses kontrollü iletimi etkinleştirmek için kapalı mod (varsayılan) ve açık mod.

#### 4:3 Battery type (Pil tipi)

Pil tipi, farklı tipteki piller için düşük pil uyarısını ayarlar. İki tip pil için ayarlanabilir: şarj edilebilir ve alkalın.

#### 4:4 Reset (Fabrika Değerlerine Sıfırlama) (Şekil 9)

Fabrika değerlerine sıfırlama işlemini onaylamak için, [+] düğmesine iki saniye basın.

#### 4:5 VOX mode (VOX modu)

VOX işlevini etkinleştirin veya devre dışı bırakın.

**NOT:** Devre dışı bırakıldığında, menüde yer almayacaktır.

#### 4:6 Automatic power off (Otomatik kapanma)

Otomatik kapanma işlevi, herhangi bir düğmeye basılmadığında veya herhangi bir iletim yapılmadığında kulaklığın otomatik olarak kapanmasından önce geçen süredir. İki farklı ayar bulunmaktadır: kapalı ve 4 saat (varsayılan).

#### 4:7 Bluetooth® streaming (Bluetooth® kesintisiz ses yayını)

Kesintisiz ses yayını işlevini etkinleştirin veya devre dışı bırakın. Varsayılan değer 'devre dışı'dır.

#### 4:8 Bluetooth® Multipoint

Multipoint işlevini etkinleştirin veya devre dışı bırakın. Varsayılan değer 'devre dışı'dır.

#### 4:9 Microphone volume (Mikrofon ses düzeyi)

Mikrofon kazancını artırın veya azaltın.

#### 4:10 LED On/Off/Mode düğmesi

On/Off/Mode düğmesi, kulaklığın açık ve çalışır durumda olduğunu belirten bir Light Emitting Diode (LED) ile aydınlatılır.



## 5. TEMİZLİK VE BAKIM

Dış kabukları, kafa bandını ve kulak tamponlarını temizlemek için ılık su ve sabunla nemlendirilmiş bir bez kullanın.

### NOT: Ses önleyiciyi suya BATIRMAYIN.

Ses önleyici yağmur veya ter nedeniyle ıslanırsa susturucuları dışa doğru çevirin, kulak tamponlarını ve köpük astarları çıkarın ve yeniden monte etmeden önce kurumasını bekleyin. Kulak tamponları ve köpük astarlar kullanıma bağlı olarak yıpranabileceğinden, çatlama veya diğer hasarlara karşı düzenli aralıklarla kontrol edilmelidir. Düzenli kullanımlarda 3M tutarlı sönümleme, hijyen ve rahatlığı korumasını bekleyin. Köpük astarların ve kulak tamponlarının yılda en az iki kez yenilenmesini önermektedir. Hasarlı kulak tamponları yenilenmelidir. Bkz. aşağıda verilen "Yedek parçalar/aksesuarlar" bölümü.

### KULAK TAMPONLARINI ÇIKARMA VE DEĞİŞTİRME

L:1 Kulak tamponunu çıkarmak için, parmaklarınızı kulak tamponunun iç kenarının altına kaydırın ve düz bir şekilde sıkıca çekerek çıkarın.

L:2 Mevcut astar(lar)ı çıkarın ve yeni köpük astar(lar)ı takın.

L:3 Kulak tamponunun bir kısmını kulaklığın oluğuna takın ve kulak tamponu yerine bir tıklama sesiyle oturuncaya dek aksi taraftan bastırın.

### KULLANMA VE SAKLAMA KOŞULLARI

Ürünü saklamak üzere kaldırmadan önce pillerini çıkarın. Ses önleyiciyi 55°C'nin (131°F) üzerindeki (örn. araç torpidosunun üzerinde, arka rafında veya pencere eşiğinde) veya -20°C'nin (-4°F) altındaki sıcaklıklarda muhafaza etmeyin. Ses önleyiciyi 50°C'nin (122°F) üzerindeki veya 0°C'nin (32°F) altındaki sıcaklıklarda kullanmayın.

## 6. YEDEK PARÇALAR/AKSESUARLAR

### 3M™ PELTOR™ HY83 Hijyen seti

Değiştirilebilir hijyen seti. Ses sönümleme, hijyen ve rahatlığın sürekli muhafaza edilebilmesi için yılda en az iki kez yenileyin.

### 3M™ PELTOR™ HY80A Jel hijyen seti

Daha fazla konfor için süper yumuşak köpük ve daha sıcak ve zorlu ortamlar için uygun yüksek-ısı tutkallı.

### 3M™ PELTOR™ HY100A Tek kullanımlık koruyucular

Kulak tamponlarına kolayca takılabilen tek kullanımlık koruyucu.

### 3M™ PELTOR™ HYM1000 Mikrofon koruyucusu

Konuşma mikrofonunu koruyan, nem ve rüzgara karşı dirençli bant.

### 3M™ PELTOR™ ACK053 Şarj edilebilir pil paketi

Şarj edilebilir NiMH pil paketi, 1.900 mAh 2,4 V İşletim sıcaklığı aralığı: 0°C (32°F) ile 50°C (122°F) arası

### 3M™ PELTOR™ FR09 Pil şarj cihazı

PELTOR ACK053 için pil şarj cihazı.

### 3M™ PELTOR™ FR08 Güç kaynağı

PELTOR FR09 için güç kaynağı.

### 3M™ PELTOR™ M171/2 Rüzgar kalkanı, MT73 konuşma mikrofonu için

Rüzgar sesine karşı etkili koruma. Kullanım ömrünü uzatır ve mikrofonu korur. Her ambalajda bir adet.

### 3M™ PELTOR™ 1180 SV Pil kapağı

LR6 (AA) tip 1,5 V pillerle birlikte kullanım için pil kapağı.

### 3M™ PELTOR™ M60/2 Ortam mikrofonları için rüzgar kalkanı

Mikrofonlar için rüzgar kalkanı.

**3M™ PELTOR™ FLX2 Aksesuar kabloları**

Lütfen 3M PELTOR satıcınızla temasa geçin.

**FCC VE IC BİLGİLERİ**

Bu cihaz, FCC Kuralları Bölüm 15 ve Industry Canada'nın İspanistan muaf Telsiz Standartları Özellikleri ile uyumludur. İşletim, aşağıda belirtilen iki koşula bağlıdır: (1) Bu cihaz zararlı girişimlere neden olamaz, ve (2) bu cihaz, istenmeyen işletimlere yol açabilecek girişimler dahil olmak kaydıyla, alınan tüm girişimleri kabul etmemelidir.

Bu taşınabilir cihaz, anteniyle birlikte genel topluma/kontROLSÜZ maruziyete yönelik FCC/IC RF Maruziyet limitleri ile uyumludur. Bu cihaz için kullanılan anten, başka bir anten veya verici ile yan yana yerleştirilmemeli veya birlikte ya da bağlantılı olarak çalıştırılmamalıdır. Ekipmandan yapılan ve uyumlulukla sorumlu taraf tarafından açıkça onaylanmayan değişiklikler veya modifikasyonlar, kullanıcının ekipmanı çalıştırma yetkisini geçersiz kılar.

**NOT:** Bu cihaz test edilmiş ve FCC Kuralları Bölüm 15 uyarınca B Sınıfı bir dijital cihazın sınırları ile uyumlu bulunmuştur. Bu sınırlar, bir ev kurulumunda zararlı girişimlere (parazit) karşı uygun koruma sağlamak üzere tasarlanmıştır. Bu cihaz radyo (telsiz) frekans enerjisi üretmekte, kullanmakta ve yayabilmektedir ve talimatlara uygun şekilde kurulmadığı ve kullanılmadığı takdirde, radyo (telsiz) iletiminde zararlı girişimlere (parazit) neden olabilir. Bununla birlikte, belirli bir kurulumda herhangi bir girişimin meydana gelmeyeceğine dair bir garanti de verilemez. Bu cihaz zararlı girişimlere neden oluyorsa (bu durum, cihaz kapatılarak ve açılarak belirlenebilir), kullanıcının aşağıdaki yöntemlerden birini veya daha fazlasını kullanarak paraziti gidermeyi denemesi önerilir:

- Alıcı anteni yeniden yönlendirmek veya yeniden konumlandırmak.
- Parazit yapan iki cihaz arasındaki mesafeyi artırmak.
- 3M Teknik Servisi'ne başvurmak.

**NOT:** Üretici tarafından açıkça onaylanmayan değişiklikler veya modifikasyonlar, kullanıcının ekipmanı çalıştırma yetkisini geçersiz kılar.

CAN ICES-3 (B)/NMB-3(B)

**GARANTİ VE SORUMLULUĞUN SINIRLANDIRILMASI**

**NOT:** Aşağıdaki beyanlar Avustralya ve Yeni Zelanda için geçerli değildir. Tüketiciler yasal haklarına başvurmalıdır.

**GARANTİ:** Herhangi bir 3M Kişisel Güvenlik Bölümü ürününün malzeme veya işçilik açısından kusurlu bulunması veya belirli bir amaç için açık garanti ile bir şekilde uyumlu olmaması durumunda 3M'in yegane yükümlülüğü ve sizin tek başvuru yolunuz, konuyu zamanında bildirmeniz ve ürünün 3M'in yazılı talimatlarına uygun şekilde depolandığı, muhafaza edildiği ve kullanıldığının kanıtlanması kaydıyla, söz konusu parça veya ürünleri 3M'in inisiyatifli altında onarma, yenileme veya satın alma ücretini iade etmekle

sınırlıdır. YASALARIN YASAKLADIĞI DURUMLAR DIŞINDA, BU GARANTİ KİŞİYE ÖZELDİR VE AÇIK VEYA ÖRTÜLÜ TÜM TİCARİ GARANTİLERİN, BELİRLİ BİR AMACA UYGUNLUK GARANTİLERİNİN VEYA KALİTEYE İLİŞKİN DİĞER GARANTİLERİN VEYA SÖZLEŞME KAYNAKLI ÇÖZÜMLERDEN, TİCARİ TEAMÜL VEYA GELENEKLERDEN DOĞAN GARANTİLERİN, MÜLKİYET HAKKI VE PATENT İHLALİ HARİÇ OLMAK KAYDIYLA YERİNE GEÇER. 3M'in bu garanti kapsamında, yetersiz veya yanlış depolama, taşıma, veya bakım; ürün talimatlarının takip edilmemesi; veya üründe kaza, ihmal veya yanlış kullanım sonucunda meydana gelebilecek değişiklik veya hasar nedeniyle arızalanmış herhangi bir ürüne ilişkin herhangi bir yükümlülüğü bulunmamaktadır.

**YÜKÜMLÜLÜĞÜN SINIRLANDIRILMASI:** YASALARIN YASAKLADIĞI DURUMLAR DIŞINDA 3M BU ÜRÜNDE DOĞRUDAN, DOLAYLI, ÖZEL, TESADÜFİ VEYA NİHAİ OLARAK KAYNAKLANAN HERHANGİ BİR KAYIP VEYA HASARDAN (KÂR KAYBI DAHİL), İLERİ SÜRÜLEN HUKUKİ TEORİ DİKKATE ALINMAKSIZIN, HiÇBİR DURUMDA YÜKÜMLÜ OLMAYACAKTIR. BURADA BELİRTİLEN ÇÖZÜMLER KİŞİYE ÖZELDİR.

**DEĞİŞİKLİK YAPILMAMASI:** Bu cihazda yapılacak değişiklikler, 3M Şirketinin yazılı izni olmadan gerçekleştirilmemelidir. Yetkilendirilmemiş değişiklikler garantiyi ve kullanıcının cihazı çalıştırma yetkinliğini geçersiz kılar.

Pili gereken şekilde imha etmek için, bölgenize geçerli katı atık imha yönetmeliklerini izleyin. Şarj edilebilir pillerin birçoğunun yerel, eyalet/bölge ve ulusal yasalara uygun şekilde geri dönüştürülmesi gerekir. Pili veya pil paketini gereken şekilde geri dönüştürmek/imha etmek için, her zaman bölgenize geçerli katı atık imha yönetmeliklerini izleyin. Ayrıca 3M Şirketi Birleşik Devletler ve Kanada'da, ürünlerimiz arasında yer alan şarj edilebilir pilleri gereken şekilde geri dönüştürmenize yardımcı olacak geri dönüştürme hizmetini sağlamak için Call2Recycle (RBRC) ile ortak çalışmaktadır. Bu hizmeti kullanabilmek için 1-800-8-BATTERY (1-800-822-8837) no'lu telefondan Call2Recycle pil geri dönüştürme bilgi destek hattını arayın veya [www.call2recycle.org](http://www.call2recycle.org) adresinden Call2Recycle'in çevrimiçi pil geri dönüştürme kılavuzuna başvurun.



### 3M™ PELTOR™ WS™ ProTac XPI Headset MT15H7\*WS6\*

#### ВСТУП

Вітаємо вас із покупкою та дякуємо, що ви обрали засоби захисту органів слуху 3M™ PELTOR™! Засіб захисту органів слуху 3M™ PELTOR™ WS™ ProTac XPI використовує вбудовану технологію Bluetooth® і функцію для прослуховування навколишніх звуків, яка залежить від рівня. Ознайомтеся із новим поколінням засобів зв'язку, що захищають органи слуху.

#### ВАЖЛИВО!

Перед використанням уважно прочитайте інструкцію та дотримуйтесь наведених у ній правил техніки безпеки. Збережіть цю інструкцію для використання в майбутньому. Для отримання детальнішої інформації або в разі виникнення запитань звертайтеся до служби технічної підтримки компанії 3M (контактну інформацію див. на останній сторінці).

#### ПРИЗНАЧЕННЯ

Ці гарнітури 3M™ PELTOR™ призначені для захисту працівників від небезпечних рівнів шуму та забезпечують користувачу зв'язок із пристроями з вбудованою технологією Bluetooth® і з іншими аудіопристроями, а також дозволяють прослуховувати всі навколишні звуки за допомогою зовнішніх мікрофонів. Усі користувачі повинні уважно ознайомитися з інструкціями та способами використання цього пристрою.



#### **ОБЕРЕЖНО!**

Цей засіб захисту органів слуху дозволяє зменшити вплив небезпечного шуму та інших гучних звуків. Неправильне використання або відмова від використання засобів захисту органів слуху під час впливу небезпечного шуму може призвести до втрати слуху або травмування органів слуху. Щоб отримати інформацію щодо правильного використання, зверніться до свого безпосереднього керівника та прочитайте інструкції з експлуатації або зателефонуйте до служби технічної підтримки компанії 3M. Якщо навколишні звуки здаються приглушеними, ви чуєте дзвін або дзижчання під час чи після шумового впливу (зокрема пострілів) або якщо ви з будь-якої іншої причини підозрюєте наявність проблеми зі слухом, негайно залиште середовище з високим рівнем шуму і зверніться до лікаря та/або свого безпосереднього керівника.

**Недотримання наведених нижче інструкцій може призвести до серйозного травмування або смерті.**

a. Використання навушників для аудіозв'язку може знизити ваше усвідомлення ситуації та здатність чути попереджувальні сигнали. Будьте уважними та зменште гучність звуку до найнижчого прийнятного рівня. На деяких робочих місцях чутність сигналу попередження може бути зниженою під час використання розважальних функцій.

b. Щоб зменшити ризик виникнення вибуху, не використовуйте цей виріб у вибухонебезпечному середовищі.

**Недотримання цих інструкцій може знизити ступінь захисту, який забезпечують протишумні навушники, і призвести до втрати слуху.**

- a. Дослідження показують, що в багатьох випадках зниження рівня шуму для користувачів може бути меншим, ніж обіцяють показники послаблення, зазначені на упакуванні, через різницю в припасуванні приладу, навички припасування та мотивацію користувача. Зверніться до ваших діючих правил, щоб отримати вказівки щодо коригування вказаних на етикетці значень та оцінки послаблення. Крім того, компанія 3M настійно рекомендує підбирати відповідні засоби захисту органів слуху.
- b. Компанія 3M настійно рекомендує індивідуально підбирати засоби захисту органів слуху. У разі використання коефіцієнта зниження (NRR) або послаблення шуму (SNR) для оцінювання звичайного рівня захисту на робочому місці компанія 3M рекомендує знизити рівень шуму на 50% або відповідно до чинних правил.
- c. Переконайтеся, що засіб захисту органів слуху було належним чином вибрано, припасовано та відрегульовано, і забезпечте його технічне обслуговування. У разі неналежного припасування цього пристрою його ефективність у послабленні шуму зменшиться. Для виконання належного припасування див. інструкцію з комплекту постачання.
- d. Перед кожним використанням ретельно оглядайте засіб захисту органів слуху. У разі виявлення пошкодження необхідно вибрати непошкоджений засіб захисту органів слуху або уникати впливу середовища з високим рівнем шуму.
- e. У разі необхідності використання додаткових засобів індивідуального захисту (наприклад, захисних окулярів, респираторів тощо) вибирайте моделі з гнучкими тонкими дужками або ремінцями, щоб звести до мінімуму взаємодію з амбушурами протишумних навушників. Приберіть усі сторонні об'єкти (наприклад, волосся, шпалки, прикраси, навушники, гігієнічні комплекти тощо), які можуть взаємодіяти з ущільненням амбушурів протишумних навушників і зменшувати рівень захисту протишумних навушників.
- f. Не згинайте головну або шийну дужку та не змінюйте її форму, а також переконайтеся, що протишумні навушники надійно тримаються на місці.
- g. З часом протишумні навушники, особливо їхні амбушури, зношуються. Їх необхідно регулярно перевіряти на наявність тріщин і герметичність. У разі регулярного використання для забезпечення належного захисту, гігієни та комфорту амбушури та спінени вкладки необхідно замінювати щонайменше двічі на рік.
- h. Рівень вихідного сигналу від електричного аудіолапного цього засобу захисту органів слуху може перевищувати денне обмеження рівня звукового сигналу. Зменште гучність звуку до найнижчого прийнятного рівня.

i. У разі недотримання наведених вище вимог рівень захисту, що забезпечується протишумними навушниками, значно знизиться.

Вимоги щодо безпеки згідно з EN 352

Рівень вихідного сигналу з кола диференційного регулювання цього засобу захисту органів слуху може перевищувати рівень навколишнього звуку.

- Надягання гігієнічних комплектів на амбушури може погіршити якість звуку в протишумних навушниках.
- Якість роботи може погіршуватись під час роботи від батареї. Стандартний час безперервної роботи, який можна очікувати від батареї для протишумних навушників, становить приблизно 40 годин.
- Цей виріб може бути пошкоджений деякими хімічними речовинами. За докладнішою інформацією звертайтеся до виробника.
- Ці протишумні навушники, що кріпляться на каску, є навушниками великого розміру. Протишумні навушники, що кріпляться на каску, відповідають стандарту EN 352-3 та можуть бути середнього, малого або великого розміру. Протишумні навушники, що кріпляться на каску, середнього розміру підходять для більшості користувачів. Протишумні навушники, що кріпляться на каску, малого або великого розміру призначені для користувачів, яким не підходять навушники середнього розміру.

#### УВАГА!

• Існує ризик вибуху в разі застосування батареї неправильного типу. Див. «**Запасні частини та аксесуари**».

- Забороняється заряджати акумуляторні батареї за температури вище 40 °C (104 °F).
- Використовуйте лише зарядний USB-пристрій FR09 3M™ PELTOR™ та настінний USB-адаптер FR08 із акумуляторною батареєю ACK053.
- У разі використання акумуляторних батарей існує ризик займання та опіків. Акумуляторні батареї забороняється розкривати, стискати, нагрівати вище 55 °C (131 °F) та спалювати.
- Не використовуйте разом лужні, стандартні або акумуляторні батареї.
- Для середовищ із домінуючим шумовим забрудненням на частоті нижче 500 Гц слід застосовувати C-зв'язаний рівень шуму навколишнього середовища.
- Завжди використовуйте запасні частини, призначені для конкретного виробу 3M. Використання невідповідних запасних частин може знизити захисні властивості цього виробу.

#### ПРИМІТКА

• У разі використання з дотриманням інструкцій для користувача цей засіб захисту органів слуху допомагає зменшити вплив постійних шумів, таких як промислові шуми, шуми від транспортних засобів і літальних апаратів, а також імпульсних шумів високої гучності, наприклад пострілів. Необхідний та/або фактичний захист органів слуху в разі впливу імпульсних шумів визначити важко. У випадку з пострілами на якість

роботи захисного приладу впливає тип зброї, кількість пострілів, правильний добір, припасування та використання засобів захисту органів слуху, належний догляд за ними, а також інші фактори. Для отримання детальнішої інформації щодо засобів захисту органів слуху від імпульсного шуму завітайте на сторінку [www.3M.com/hearing](http://www.3M.com/hearing).

- Незважаючи на те що засоби захисту органів слуху можуть бути рекомендовані для захисту від шкідливого впливу імпульсного шуму, розрахунок коефіцієнта зниження шуму (NRR) ґрунтується на послабленні безперервного шуму та може неточно відобразити рівень захисту від імпульсних шумів, таких як постріли (формулювання, яке вимагає Управління за охорони навколишнього середовища США).
- Ці навушники обладнані функцією диференційного регулювання. Перед використанням користувач повинен перевірити правильність їхньої роботи. У разі спотворення звуку або виникнення збоїв слід ознайомитися з інструкціями виробника щодо обслуговування та заміни батареї.
- Ці протишумні навушники обладнані електричним аудіовходом. Перед використанням користувач повинен перевірити правильність їхньої роботи. У разі виникнення спотворень звуку або збоїв ознайомтеся з інструкціями виробника.
- Цей засіб захисту органів слуху обмежує аудіосигнал розважальної функції, який впливає на вуха, до 82 дБ(A).
- У Канаді користувачі касок із навушниками повинні дотримуватися вимог CSA Standard Z94.1 стосовно промислових захисних головних уборів.
- Діапазон робочих температур: від 0 °C (32 °F) до 50 °C (122 °F).
- Діапазон температури зберігання: від -20 °C (-4 °F) до 55 °C (131 °F).

#### СХВАЛЕННЯ

Цим 3M Svenska AB заявляє, що бездротовий зв'язок Bluetooth® відповідає Директиві 2014/53/EU та іншим відповідним директивам для виконання вимог щодо маркування CE. Компанія 3M Svenska AB заявляє, що ця гарнітура, яка відноситься до 313, відповідає Регламенту Європейського Союзу (EU) 2016/425.

Застосовні в даному випадку норми законодавства можуть бути визначені шляхом перегляду Декларації відповідності (Declaration of Conformity, DoC) за посиланням: [www.3M.com/peltor/doc](http://www.3M.com/peltor/doc). У DoC також зазначається, чи застосовуються інші затверджені типові зразки. Переглядаючи DoC, потрібно знайти номер свого виробу. Номер ваших протишумних навушників можна знайти внизу однієї з чашок. Дивіться приклад на наведеному нижче рисунку.



Копію декларації про відповідність та додаткову інформацію, вказану в директивах, можна також отримати, звернувшись до 3М у країні придбання виробу. Контактну інформацію наведено на останніх сторінках цього посібника користувача. Цей продукт, що відноситься до 313, перевіряється щорічно Фінським інститутом охорони праці (Finnish Institute of Occupational Health) — уповноважений орган сертифікації № 0403, Torveluksenkatu 41 b, FI-00250 Helsinki, Finland (Фінляндія), а також затверджується компанією PZT GmbH — уповноважений орган сертифікації № 1974, Bismarckstrasse 264 B, DE-26389, Wilhelmshaven, Germany (Німеччина). Виріб протестовано і схвалено відповідно до стандартів EN 352-1:2002, EN 352-3:2002, EN 352-4:2001/ A1:2005, EN 352-6:2002, EN 352-8:2008.



**ЗАБОРОНЯЄТЬСЯ** викидати продукт разом із несорттованими побутовими відходами! Перекреслений кошик для сміття означає, що електричне й електронне обладнання, батареї та акумулятори слід утилізувати з дотриманням вимог місцевого законодавства через наявні пункти прийому.

**ЛАБОРАТОРНЕ ПОСЛАБЛЕННЯ ШУМУ**

Коефіцієнт послаблення/зниження співвідношення «сигнал — шум» було отримано з вимкненим живленням пристрою.

Європейський стандарт EN 352

Дослідження показують, що в багатьох випадках зниження рівня шуму для користувачів може бути меншим, ніж обіцяють зазначені на упаковці коефіцієнти послаблення, через різницю в припасуванні приладу, навички припасовування та мотивацію користувача. Вказівки щодо коригування вказаних на етикетці значень та оцінювання послаблення містяться в застосовних нормах. Крім того, компанія 3М настійно рекомендує перевіряти припасування засобів захисту органів слуху.

**Пояснення до показників послаблення (таблиця А) Європейський стандарт EN 352**

- (A:1) Позначення моделі.
  - (A:2) Частота (Гц).
  - (A:3) Середнє послаблення (дБ).
  - (A:4) Стандартне відхилення (дБ).
  - (A:5) Очікувана ефективність захисту, APV.
  - (A:6) Маса (г).
- N — оцінка ефективності засобів захисту слуху від впливу звуків високої частоти ( $f \geq 2000$  Гц).  
M — оцінка ефективності засобів захисту слуху від впливу звуків середньої частоти ( $500 \text{ Гц} < f < 2000$  Гц).  
L — оцінка ефективності засобів захисту слуху від звуків низької частоти ( $f \leq 500$  Гц).

- (E) Рівень критеріїв.
- N — визначено критерієм рівня шуму високої частоти.
- M — визначено критерієм рівня середньої частоти.
- L — визначено критерієм рівня низької частоти.

**Діючий в США стандарт ANSI S3.19-1974 (таблиця В)**

Компанія 3М настійно рекомендує індивідуально підбирати засоби захисту органів слуху. У разі використання коефіцієнта зниження (NRR) або послаблення шуму (SNR) для оцінювання звичайного рівня захисту на робочому місці компанія 3М рекомендує знизити рівень шуму на 50% або відповідно до чинних правил.

- (B:1) Частота (Гц).
- (B:2) Середнє послаблення (дБ).
- (B:3) Стандартне відхилення (дБ).

Рівень шуму, що потрапляє у вухо, коли засіб захисту органів слуху використовується правильно, точно визначається шляхом розрахунку різниці між А-зваженим рівнем шуму навколишнього середовища та NRR.

Приклад.

1. Рівень шуму навколишнього середовища, вимірний біля вуха, становить 92 дБ(А).
2. NRR становить 32 децибел (дБ).
3. Рівень шуму, що надходить у вухо, дорівнює приблизно 60 дБ(А).

**Діючий в Австралії / Новій Зеландії стандарт AS/ NZS 1270:2002 (таблиця С)**

- (C:1) Випробувальні частоти.
- (C:2) Середнє послаблення.
- (C:3) Стандартне відхилення.
- (C:4) Середнє послаблення мінус стандартне відхилення.

**Пояснення до таблиці рівнів електричного аудіовходу (таблиця D) Європейський стандарт EN 352-6**

- (D:1). Рівень вхідного сигналу U (мВ, середньоквадр.).
- (D:2). Середній рівень звукового тиску (дБ(А)).
- (D:3). Стандартне відхилення звукового тиску (дБ).
- (D:4). Значення вхідного сигналу, для якого середнє значення плюс одне стандартне відхилення дорівнює 82 дБ(А).

**Пояснення до рівнів критеріїв (таблиця Е) Європейський стандарт EN 352-4**

Рівень критеріїв — це рівень звукового тиску в дБ(А) для навколишнього середовища з високим рівнем шуму, який складає 85 дБ(А) та діє на вухо із засобом захисту. Залежно від частот, з яких складається шум, визначаються три різних рівні критеріїв. N — визначено критерієм рівня шуму високої частоти. M — визначено критерієм рівня середньої частоти. L — визначено критерієм рівня низької частоти.

## Пояснення до таблиці кріплення промислової захисної каски (таблиця F)

### Європейський стандарт EN 352-3

(F:1) Виробник шоломів.

(F:2) Модель шолома.

(F:3) Кріплення шолома.

(F:4) Розмір голови: S — малий; M — середній; L — великий.

**ПРИМІТКА.** Ці протишумні навушники можна встановлювати та використовувати лише з моделями промислових захисних шоломів, указаних у таблиці F. Ці протишумні навушники були протестовані разом з наведеними нижче промисловими захисними касками, і рівень їхнього захисту може відрізнятись в разі встановлення на інших касках.

**ПРИМІТКА.** При виборі додаткових пристроїв, наприклад, засобів захисту органів слуху, які встановлюються на гарнітурі, слід прочитати сертифікаційну етикетку Національного інституту охорони праці (NIOSH) або звернутись до служби технічної підтримки компанії 3M щодо затверджених конфігурацій.

## КОМПОНЕНТИ

(G:1) Головна дужка (ПВХ, нержавіюча сталь).

(G:2) Двоточкові кріплення (ПОМ).

(G:3) Амбушури (покриття з плівки ПВХ, пінополіуретану).

(G:4) Мікрофон.

(G:5) Кнопка On/Off/Mode (Увімкнення/вимкнення/вибір режиму).

(G:6) Кнопка [+].

(G:7) Кнопка [-].

(G:8) Кнопка Bluetooth®.

(G:9) Зовнішній вхід РТТ (моделі \*-111).

(G:10) Зовнішнє вхідне гніздо, FLX 2.

## 1. ІНСТРУКЦІЇ З УСТАНОВЛЕННЯ

### 1:1 Головна дужка

(H:1) Зсуньте чашки та відхиліть верхню частину чашки, оскільки кабель повинен проходити із зовнішнього боку головної дужки.

(H:2) Відрегулюйте висоту чашок пересуванням вгору та вниз, утримуючи головну дужку на місці.

(H:3) Головна дужка має проходити через верхню частину голови.

### 1:2 Шийна дужка

(J:1) Розташуйте чашки над вухами.

(J:2) Тримайте чашки в потрібному положенні, розташуйте головний ремінець на верхній частині голови та щільно зафіксуйте його в потрібному положенні.

(J:3) Головний ремінець має проходити через верхню частину голови та підтримувати масу гарнітури.

### 1:3 Кріплення каски

(K:1) Вставте кріплення до каски в отвір на касці, доки не почуєте клацання, що свідчить про фіксацію.

(K:2) Переконайтесь, що кабель знаходиться із зовнішнього боку головної дужки.

(K:3) Робочий режим: натисніть на дротяний каркас головної дужки всередину до клацання з обох боків. Переконайтесь, що чашки та дрти головної дужки не перетискаються краєм каски у робочому режимі, оскільки це може призвести до пропускання шуму.

(K:4) Режим вентиляції: уникайте розміщення чашок на поверхні каски, оскільки це перешкоджає вентиляції (K:5).

**ПРИМІТКА.** Забороняється зберігати каску, коли її кріплення знаходиться в режимі вентиляції. Це призводить до виникнення навантаження на кріплення каски.

**ПРИМІТКА.** Коли каска не використовується, чашки повинні залишатись в робочому режимі. Це дозволить зменшити навантаження на кріплення каски.

### 1:4 Мікрофон

(M:1), (M:2) Щоб забезпечити заглушення шумів, мікрофон потрібно розмістити дуже близько до рота (3 мм).

### 1:5 Заміна пластини кріплення каски

Для правильного припасування різних промислових захисних касок може знадобитись заміна пластини кріплення каски. Знайдіть рекомендовані додаткові частини в таблиці F. Інші пластини можна отримати у свого дилера. Вам знадобиться викрутка.

(N:1) Відкрутіть гвинт, що тримає пластину.

(N:2) Замініть пластину, переконайтесь, що вона вірно розташована, і закрутіть гвинт.

## 2. ІНСТРУКЦІЇ З ВИКОРИСТАННЯ

### 2:1 Заміна акумуляторів (рис. 1)

1–2. Зніміть кришки з відсіків для батарей і вставте лужні батареї або акумулятор АСК053.

3. Полярність батарей має відповідати маркуванню, вказаному у відсіку для батарей. Коли рівень заряду батареї стане низьким, декілька разів пролунає голосове повідомлення Low battery (Низький заряд батареї).

4–6. Підніміть кришку і закрийте кришку відсіку.

**ПРИМІТКА.** Використовуйте тільки зарядний USB-пристрій 3M™ PELTOR™ FR09 і настінний USB-адаптер 3M™ PELTOR™ FR08 із АСК053 3M™ PELTOR™.

### 2:2 Час роботи

Приблизний час використання з новими лужними батареями AA та повністю зарядженою акумуляторною батареєю АСК053 (1900 мА·год):

- залежно від рівня: при бл. X годин;
- Bluetooth® та залежно від рівня: при бл. 40 годин.

### ПРИМІТКА.

Залежно від умов навколишнього середовища, температури і батареї, час роботи може змінюватися.



### 2:3 Живлення ввімкнути/живлення вимкнути (рис. 2)

Натисніть кнопку On/Off/Mode та утримуйте її натиснутою впродовж 2 секунд, щоб увімкнути або вимкнути живлення гарнітури. Голосове повідомлення Power on (Живлення ввімнено) або Power off (Живлення вимкнено) підтвердить увімкнення або вимкнення пристрою.

**ПРИМІТКА.** Гарнітура автоматично вимикається, якщо вона не працює протягом чотирьох годин. Про це сповіщає голосове повідомлення Automatic power off (Автоматичне вимкнення живлення).

### 2:4 Регулювання рівня гучності джерела (рис. 3)

Відрегулюйте рівень гучності звуку коротким натисканням (1 с) кнопки [+] або [-]. Змініть активне джерело звуку коротким натисканням (1 с) кнопки On/Off/Mode.

Джерелом звуку може бути:

- прослуховування навколишнього середовища;
- потокова передача;
- телефон;
- радіо.

### 2:5 Прослуховування навколишнього середовища

(мікрофони, що залежать від рівня)

Допомагає захистити слух від потенційно шкідливих рівнів шуму. Постійний гуркіт та інші потенційно шкідливі шуми приглушуються, і ви можете продовжувати нормально говорити та чути самого себе.

Налаштуванням гучності прослуховування звуків навколишнього середовища визначається робота функції диференційного регулювання. Можна встановити 4 рівні та режим вимкнення. Відрегулюйте гучність натисканням кнопок [+] або [-].

### 2:6 Зв'язок віч-на-віч (PTL) (рис. 4)

Функція PTL (Push-To-Listen (Натисніть, щоб слухати)) дозволяє відразу прослуховувати навколишнє середовище шляхом приглушення гучності звуку Bluetooth® та увімкнення мікрофонів сприйняття навколишнього звуку. Натисніть (1 с) двічі кнопку On/Off/Mode, щоб активувати функцію PTL. Натисніть будь-яку кнопку, щоб вимкнути функцію PTL.

### 2:7 Зовнішній вхід (\*моделі FLX2)

За допомогою стандартного з'єднувача та кабелів FLX2 можна під'єднати зовнішнє обладнання. Щодо інформації про підключення певної гарнітури дивіться специфікацію або зверніться до свого дилера.

### 2:8 Зовнішній вхід РТТ (моделі \*FLX2)

Кнопка РТТ (Push-To-Talk (Натисніть, щоб говорити)) (рис. 7) використовується для ручного керування передачею радіосигналу через передавачі, підключені до роз'єму зовнішнього входу.

### 2:9 Технологія Bluetooth® Multipoint\*\*

Гарнітура підтримує технологію Bluetooth® Multipoint. Використовуйте технологію Bluetooth® Multipoint, щоб підключити гарнітуру до двох пристроїв Bluetooth® одночасно. Залежно від типу підключених пристроїв Bluetooth® та їх поточного функціонування гарнітура контролює пристрої Bluetooth® по-різному. Гарнітура визначає пріоритети та координує роботу з підключених пристроїв Bluetooth®.

**ПРИМІТКА.** Стандартним налаштуванням є точка Bluetooth®, тому потрібно активувати Bluetooth® Multipoint в режимі налаштування гарнітури.

### 2:10 Поєднання пристроїв Bluetooth® (рис. 2, 5)

Під час першого увімкнення гарнітури вона автоматично переходить у режим поєднання. Голосове повідомлення підтверджує Bluetooth® pairing on (Поєднання Bluetooth® увімкнено). У режим поєднання також можна перейти з меню (рис. 6). Це може використовуватися для з'єднання з іншим пристроєм. Якщо інший пристрій знаходився у з'єднанні, то можна також поєднати з'єднаний пристрій тривалим натисканням кнопки Bluetooth® під час запуску гарнітури.

Див. «**Конфігурація гарнітури**».

Переконайтеся, що функцію Bluetooth® увімкнено на вашому пристрої Bluetooth®. Знайдіть та виберіть «WS Pro Tac XP1» на пристрої Bluetooth®. Голосовим повідомленням підтверджується завершення з'єднання: Pairing complete (З'єднання завершено) та Connected (Підключено).

**ПРИМІТКА.** Процес поєднання можна завжди зупинити довгим натисканням (2 с) кнопки Bluetooth® (рис. 7).

**ПРИМІТКА.** Тільки один із двох з'єднаних пристроїв може бути рацією\*\*. Гарнітура підтримує РТТ за протоколом Bluetooth®, лише якщо рація підтримує протокол 3M™ PELTOR™ Push-To-Talk. У разі виникнення запитань, звертайтеся до місцевого дистриб'ютора.

**ПРИМІТКА.** Після успішного з'єднання з третім пристроєм Bluetooth® дані одного з попередніх з'єднаних пристроїв видаляються з гарнітури. Якщо підключено один із пристроїв, дані не підключеного пристрою видаляються. Інакше видаляються дані першого з'єднаного пристрою.

### 2:11 Повторне підключення пристроїв Bluetooth®

Після увімкнення гарнітури виконується повторна спроба підключення до всіх поєднаних пристроїв протягом 5 хвилин. Підключення підтверджується голосовим повідомленням Connected (Підключено).

**ПРИМІТКА.** У разі зникнення зв'язку відтворюється голосове повідомлення Disconnected (Від'єднано).



## 2:12 Функція Bluetooth®

Bluetooth® — це назва технічного стандарту для бездротової передачі інформації на короткі відстані, робочий діапазон якої складає близько 10 метрів. Цю гарнітуру можна використовувати разом з іншими пристроями з технологією Bluetooth®, які підтримують будь-який із профілів: гарнітура (HSP), без ручного керування (HFP) або потокове відтворення звуку (A2DP).

- Відтворення повідомлення No paired devices (З'єднані пристрої відсутні) свідчить про відсутність зв'язку між гарнітурою та пристроєм Bluetooth®.
- Відтворення повідомлення Connecting Bluetooth®, connected (Під'єднання Bluetooth®, під'єднано) свідчить про встановлення зв'язку між пристроєм Bluetooth® і гарнітурою та під'єднання пристрою.
- Відтворення повідомлення Connecting Bluetooth®, connection failed (Під'єднання Bluetooth®, не вдалось під'єднатись) свідчить про встановлення зв'язку між пристроєм Bluetooth® і гарнітурою та відсутність з'єднання.

## 2:13 Відповідь на телефонний дзвінок (рис. 7)

Якщо гарнітуру підключено до телефону за допомогою бездротової технології Bluetooth® і надходить вхідний дзвінок, відповідайте, натиснувши коротко кнопку Bluetooth®, яка розташована у правій чашці.

## 2:14 Відхилити виклик (рис. 7)

Щоб відхилити телефонний виклик, натисніть та утримуйте протягом 2 секунд кнопку Bluetooth®.

## 2:15 Регулювання гучності Bluetooth® (рис. 3)

Користуйтеся кнопками [+] чи [-] для регулювання гучності на активному поєднаному пристрої Bluetooth®.

## 2:16 Перемикання між телефоном і гарнітурою (рис. 7)

Під час виклику можна передати звук на телефон замість гарнітури, натиснувши на 2 секунди кнопку Bluetooth®. Щоб повернути виклик на гарнітуру, необхідно знову натиснути та утримувати протягом 2 секунд кнопку Bluetooth®.

## 2:17 Завершення телефонного дзвінка (рис. 7)

Для завершення виклику, який триває, слід короткочасно натиснути кнопку Bluetooth®.

## 2:18 Повторний набір (рис. 7)

Можна знову здійснити виклик останнього набраного на телефоні номера, з'єднаного за допомогою Bluetooth®. Натисніть та утримуйте протягом 2 секунд кнопку Bluetooth®.

## 2:19 Голосовий набір (рис. 7)

Щоб активувати голосове керування останнім з'єднаним пристроєм, коротко натисніть кнопку Bluetooth®.

## 3. КОНФІГУРАЦІЯ ГАРНІТУРИ (рис. 8)

Налаштування змінюються в меню. Натисніть та утримуйте кнопки [+] та [-] протягом приблизно 2 секунд, щоб увійти до меню. Для навігації в меню слід короткочасно натискати кнопку On/Off/Mode. Нижче наводяться пункти меню. У кожному пункті меню використовуються кнопки [+] та [-] для зміни налаштувань та переходу до доступних налаштувань. При виборі будь-якого пункту меню лунатиме голосове повідомлення. Якщо протягом десяти секунд меню не використовується, воно переходить в режим гучності.

### 3:1 Bluetooth® pairing (Поєднання з пристроями Bluetooth®) (рис. 6)

У разі відтворення голосового повідомлення Bluetooth® pairing (Поєднання Bluetooth®) коротко натисніть (1 с) кнопку [+], щоб розпочати поєднання. Натисніть (1 с) кнопку Bluetooth®, щоб зупинити поєднання. Голосове повідомлення підтвердить Bluetooth® pairing on (Поєднання Bluetooth® увімкнено). Знайдіть та виберіть «WS ProTac XPI» на пристрої Bluetooth®. Відтвориться голосове підтвердження завершення з'єднання Pairing complete (З'єднання завершено) та Connected (Підключено). Натисніть (1 с) кнопку [-], щоб зупинити поєднання. Відтвориться голосове сповіщення Pairing failed (З'єднання не відбулось).

### 3:2 VOX (передача з голосовим керуванням)

VOX вмикає автоматичну передачу, коли рівень звуку на мікрофоні вище рівня VOX. Це дозволяє здійснювати передавання радіосигналу без натискання кнопки Bluetooth®. Є два налаштування: режим вимкнення (за замовчуванням) і режим увімкнення для активації голосової передачі.

### 3:3 Battery type (Тип батареї)

Налаштуванням типу батареї регулюється індикація для попередження про розряд різних типів батареї. Можна встановити налаштування для двох типів батарей: акумуляторна та лужна.

### 3:4 Reset (Скидання налаштувань до заводських значень) (рис. 9)

Для підтвердження скидання налаштувань до заводських значень слід утримувати кнопку [+] протягом 2 секунд.

#### 4. РЕЖИМ НАЛАШТУВАННЯ (рис. 10)

Для доступу до режиму налаштування гарнітуру потрібно вимкнути. Потім натисніть і утримуйте кнопку On/Off/Mode та кнопку Bluetooth® протягом приблизно 2 секунд, щоб запустити гарнітуру в режимі налаштування. Натисніть та утримайте кнопки [+] та [-] приблизно 2 секунди для доступу до розширеного меню. Щоб перейти через меню, коротко натисніть кнопку On/Off/Mode. Нижче наводяться пункти меню. У кожному пункті меню використовуються кнопки [+] та [-] для зміни налаштувань та переходу до доступних налаштувань. При виборі будь-якого пункту меню лунатиме голосове повідомлення. Якщо протягом десяти секунд меню не використовується, воно переходить в режим гучності.

##### 4:1 Bluetooth® pairing (Поєднання з пристроями Bluetooth®)

Після голосового повідомлення Bluetooth® pairing (Bluetooth®-з'єднання) натисніть (прибл. 1 секунду) кнопку [+], щоб запустити процес поєднання. Натисніть (1 с) кнопку Bluetooth®, щоб зупинити поєднання. Голосове повідомлення підтвердить Bluetooth® pairing on (Поєднання Bluetooth® увімкнено). Знайдіть та виберіть «WS ProTac XPI» на пристрої Bluetooth®. Відтвориться голосове підтвердження завершення з'єднання Pairing complete (З'єднання завершено) та Connected (Підключено). Натисніть (1 с) кнопку [-], щоб зупинити поєднання. Відтвориться голосове сповіщення Pairing failed (З'єднання не відбулось).

##### 4:2 VOX (передача з голосовим керуванням)

VOX вмикає автоматичну передачу, коли рівень звуку на мікрофоні вище рівня VOX. Це дозволяє здійснювати передавання радіосигналу без натискання кнопки Bluetooth®. Є два налаштування: режим вимкнення (за замовчуванням) і режим увімкнення для активації голосової передачі.

##### 4:3 Battery type (Тип батареї)

Налаштуванням типу батареї регулюється індикація для попередження про розряд різних типів батареї. Можна встановити налаштування для двох типів батарей: акумуляторна та лужна.

##### 4:4 Reset (Скидання налаштувань до заводських значень) (рис. 9)

Для підтвердження скидання налаштувань до заводських значень слід утримувати кнопку [+] протягом 2 секунд.

##### 4:5 VOX mode (Режим VOX)

Увімкнення або вимкнення функції VOX.

**ПРИМІТКА.** Якщо вимкнено, цей пункт меню буде недоступним.

##### 4:6 Automatic power off (Автоматичне вимкнення живлення)

Налаштуванням автоматичного вимкнення живлення регулюється час до автоматичного вимкнення гарнітуру

у випадку, коли не натискається жодна з кнопок або не відбувається передача сигналу. Є два налаштування: вимкнено та 4 години (за замовчуванням).

##### 4:7 Bluetooth® streaming (Потокове відтворення Bluetooth®)

Увімкнення або вимкнення функції потокового відтворення звуку. За замовчуванням — вимкнено.

##### 4:8 Bluetooth® Multipoint

Увімкнення або вимкнення функції Multipoint. За замовчуванням — вимкнено.

##### 4:9 Microphone volume (Гучність мікрофона)

Збільшити або зменшити коефіцієнт посилення мікрофона.

##### 4:10 Світлодіод кнопки On/Off/Mode

Кнопка On/Off/Mode підсвічується світлодіодом, який вказує на різні режими роботи гарнітуру.

### 5. ОЧИЩЕННЯ І ТЕХНІЧНЕ ОБСЛУГОВУВАННЯ

Для очищення зовнішнього покриття, головної дужки та амбушурів використовуйте тканину, змочену теплою водою з додаванням мила.

#### ПРИМІТКА. НЕ занурюйте засіб захисту органів слуху у воду.

У разі намокання засобу захисту органів слуху від дощу або поту виверніть протишумні навушники, змініть амбушури та спінені вкладиші й залиште їх висихати, а потім знову все зберіть. З часом амбушури та спінені вкладиші зношуються, тому їх необхідно регулярно перевіряти на наявність тріщин або інших пошкоджень. У разі регулярного використання компанія 3M рекомендує щонайменше двічі на рік замінювати спінені вкладиші та амбушури для забезпечення належного послаблення шуму, гігієни та комфорту. У разі пошкодження амбушура його необхідно замінити. Див. «Запасні частини та аксесуари» нижче.

#### ЗНЯТТЯ ТА ЗАМІНА АМБУШУРІВ

- L:1 Щоб витягнути амбушури, просуньте пальці під внутрішні краї амбушурів і потягніть їх.
- L:2 Витягніть старі спінені вкладиші та вставте нові.
- L:3 Вставте один бік амбушура в паз чашки та натисніть на протилежний бік, доки амбушур не стане на місце.

#### УМОВИ ВИКОРИСТАННЯ ТА ЗБЕРІГАННЯ

Перед зберіганням виробу батареї необхідно виїняти. Не зберігайте засіб захисту органів слуху за температури вище 55 °C (131 °F) (наприклад, під лобовим/заднім склом автомобіля або на підвіконні) чи за температури нижче -20 °C (-4 °F). Не використовуйте засіб захисту органів слуху за температури вище 50 °C (122 °F) чи нижче 0 °C (32 °F).

## 6. ЗАПАСНІ ЧАСТИНИ ТА АКЕСУАРИ

### Гігієнічний набір 3M™ PELTOR™ HY83

Змінний гігієнічний набір. Замінійте компоненти щонайменше двічі на рік, щоб забезпечити надійне послаблення звуку, гігієнічність і зручність користування.

### Гігієнічний набір із гелевими кільцями 3M™ PELTOR™ HY80A

Суперм'яка піна для підвищеного комфорту та високотемпературний клей, придатний для жарких і більш вимогливих середовищ.

### Одноразові захисні елементи 3M™ PELTOR™ HY100A

Одноразові захисні елементи, що легко надягаються на вушні амбушури.

### Захисний чохол мікрофона 3M™ PELTOR™ HYM1000

Стійка до впливу вологи та вітру стрічка, яка захищає мікрофон.

### Акумуляторна батарея 3M™ PELTOR™ ACK053

Акумуляторна батарея NiMH, 1900 мА год, 2,4 В Діапазон робочих температур: від 0 °C (32 °F) до 50 °C (122 °F).

### Зарядний пристрій 3M™ PELTOR™ FR09

Зарядний пристрій для PELTOR ACK053.

### Блок живлення 3M™ PELTOR™ FR08

Блок живлення для зарядного пристрою PELTOR FR09.

### Вітрозахисний щиток 3M™ PELTOR™ M171/2 для мікрофонів типу MT73

Ефективний захист від шуму вітру. Подовжує термін служби та захищає мікрофон. Один в упаковці.

### Кришка відсіку 3M™ PELTOR™ 1180 SV

Кришка відсіку для використання з батареями 1,5 В типу LR6 (AA).

### Вітрозахисний екран для зовнішніх мікрофонів 3M™ PELTOR™ M60/2

Захист від вітру для мікрофонів.

### Додаткові кабелі FLX2 3M™ PELTOR™

Зверніться до дилера компанії 3M PELTOR.

## ІНФОРМАЦІЯ ФЕДЕРАЛЬНОЇ КОМІСІЇ ЗІ ЗВ'ЯЗКУ США (FCC) ТА МІНІСТЕРСТВА ПРОМИСЛОВОСТІ КАНАДИ (IC)

Даний пристрій відповідає вимогам частини 15 правил FCC та специфікаціям безліцензійних стандартів радіозв'язку Міністерства промисловості Канади. Використання можливе лише за дотримання таких двох умов: (1) даний пристрій не може спричиняти недопустимих перешкод, (2) даний пристрій повинен витримувати будь-які отримані перешкоди, в тому числі перешкоди, які можуть привести до невідповідної роботи.

Цей портативний пристрій та його антена відповідають обмеженням радіочастотного опромінення FCC/IC для населення в цілому / неконтрольованого впливу. Антена, яка використовується для цього пристрою, не повинна розташовуватися разом із будь-якою іншою антеною чи передавачем. Зміни або модифікації обладнання, які не було схвалено відповідальною за дотримання норм стороною, можуть позбавити користувача повноважень експлуатувати це обладнання.

**ПРИМІТКА.** Даний пристрій пройшов випробування та визнаний таким, що відповідає обмеженням для цифрових пристроїв класу В, згідно з частиною 15 правил FCC. Ці обмеження призначені для забезпечення належного захисту від недопустимих перешкод за установлення пристрою в житлових приміщеннях. Цей пристрій створює, використовує і може випромінювати радіочастотну енергію та, якщо встановлений і використовується не згідно з інструкціями, може спричиняти недопустимі перешкоди для засобів радіозв'язку. Однак, немає жодної гарантії, що перешкоди не виникнуть у конкретних умовах встановлення пристрою. Якщо цей пристрій спричиняє недопустимі перешкоди, які можуть визначатись шляхом вимкнення та ввімкнення пристрою, користувачу слід спробувати усунути перешкоди одним або декількома з таких способів:

- переорієнтуйте або перемістіть приймальну антену;
- збільште відстань між двома пристроями, які створюють перешкоди;
- зверніться до служби технічної підтримки 3M.

**ПРИМІТКА.** Зміни або модифікації, які не схвалено виробником, можуть позбавити користувача повноважень щодо експлуатації обладнання.

CAN ICES-3 (B)/NMB-3(B)

## ГАРАНТІЯ ТА ОБМЕЖЕННЯ ВІДПОВІДАЛЬНОСТІ

**ПРИМІТКА.** Наведені нижче положення не застосовуються в Австралії та Новій Зеландії. Споживачі повинні покладатися на свої передбачені законом права.

**ГАРАНТІЯ.** У випадку, якщо будь-який виріб відділення засобів індивідуального захисту компанії 3М визнаний таким, що має дефекти матеріалу, якості виготовлення або не відповідає будь-якій прямій гарантії для конкретної мети, єдиним обов'язком 3М і вашим виключним способом компенсації повинен бути, за вибором 3М, ремонт, заміна або повернення вартості покупки таких частин або виробів після своєчасного повідомлення щодо проблеми та обґрунтування того, що виріб зберігався, обслуговувався та використовувався відповідно до письмових інструкцій 3М. **КРИМ ВИПАДКІВ, КОЛИ ЦЕ ЗАБОРОНЕНО ЗАКОНОДАВСТВОМ, ЦЯ ГАРАНТІЯ Є ВИКЛЮЧНОЮ ТА ЗАМІНЮЄ БУДЬ-ЯКУ ПРЯМУ АБО НЕПРЯМУ ГАРАНТІЮ ТОВАРНОЇ ЯКОСТІ, ПРИДАТНОСТІ ДЛЯ ВИКОРИСТАННЯ ЗА ПЕВНИМ ПРИЗНАЧЕННЯМ АБО ІНШУ ГАРАНТІЮ ЯКОСТІ, А ТАКОЖ ТІ ГАРАНТІЇ, ЩО ЗУМОВЛЕНІ ЗВИЧАЙНОЮ ПРАКТИКОЮ ВЕДЕННЯ ДІЛОВИХ ОПЕРАЦІЙ, ТОРГОВИМИ ТРАДИЦІЯМИ АБО ЗВИЧАЯМИ, КРИМ ПРАВА ВЛАСНОСТІ ТА З МЕТОЮ ЗАПОБІГАННЯ ПОРУШЕННЮ ПАТЕНТНОГО ПРАВА.** Відповідно до цієї гарантії компанія 3М не має жодних зобов'язань щодо будь-якого виробу, який вийшов із ладу у зв'язку з неналежним або неправильним зберіганням, поводженням чи обслуговуванням; недотриманням інструкцій із використання; модифікацією або пошкодженням виробу в результаті нещасного випадку, недбалості або неправильного використання.

**ОБМЕЖЕННЯ ВІДПОВІДАЛЬНОСТІ. КРИМ ВИПАДКІВ, КОЛИ ЦЕ ЗАБОРОНЕНО ЗАКОНОДАВСТВОМ, КОМПАНІЯ 3М ЗА ЖОДНИХ ОБСТАВИН НЕ НЕСЕ ВІДПОВІДАЛЬНОСТІ ЗА БУДЬ-ЯКІ ПРЯМІ, НЕПРЯМІ, ОСОБЛИВІ, ДОДАТКОВІ ЧИ ПОБІЧНІ ВТРАТИ АБО ЗБИТКИ (ЗОКРЕМА ЧИСЛІ ЗБИТКИ, ПОВ'ЯЗАНІ З НЕДОТРИМАННЯМ ПРИБУТКУ), ЗУМОВЛЕНІ ДАНИМ ВИРОБОМ, НЕЗАЛЕЖНО ВІД ПРАВОВОЇ ТЕОРІЇ, ЯКА ЗАСТОСОВУЄТЬСЯ. ВИКЛАДЕНІ В ЦЬОМУ ДОКУМЕНТІ ЗАСОБИ ПРАВОВОГО ЗАХИСТУ Є ВИКЛЮЧНИМИ.**

**ПРИСТРІЙ ЗАБОРОНЕНО МОДИФІКУВАТИ.** Цей пристрій не можна модифікувати без письмової згоди компанії 3М. Несанкціоновані модифікації можуть призвести до втрати гарантії та права користувача використовувати пристрій. Дотримуйтесь місцевих правил утилізації твердих відходів для належної утилізації батарей. Місцеві, обласні та державні закони вимагають, щоб більшість акумуляторних батарей були перероблені. Завжди дотримуйтесь місцевих норм з утилізації твердих відходів для належної переробки/утилізації батареї чи акумулятора. Крім того, у Сполучених Штатах Америки і Канаді компанія 3М співпрацює з Call2Recycle (RBRC) для надання послуг переробки, щоб допомогти вам влучитись у тому, що акумуляторні батареї з наших виробів перероблені належним чином. Для отримання допомоги у використанні цієї послуги зателефонуйте на довідкову лінію компанії Call2Recycle щодо переробки батарей за номером 1-800-8-BATTERY (1-800-822-8837) або скористуйтеся онлайн-посібником компанії Call2Recycle щодо переробки батарей на сайті [www.call2recycle.org](http://www.call2recycle.org).



3M Australia  
Building A, 1 Rivett Road  
NORTH RYDE NSW 2113  
+61 (1) 800 024 464

3M Azerbaijan  
"BRIDGE Plaza" 4th floor  
12 Bakikhanov street.  
Baku AZ1065, Azerbaijan  
Tel: +994 12 404 5050

3M Belarus Representation Office  
Mogilevskaya str 18, office 4  
220007 Minsk  
+375 172 10 41 85

3M Belgium N.V. / S.A.  
Hermeslaan 7  
1831 Diegem  
+32 2 722 53 10

3M Representation Office Beograd  
Milutina Milankovica 23  
11070 Novi Beograd  
+381 11 3018459

3M Bulgaria Representation Office  
1715 Sofia, Mladost 4 Business Park, sgrada 4  
+359 2 960 19 11

3M China  
41/F, Maxdo Centre, No.8 Xing Yi Rd.,  
Hong Qiao Development Zone Shanghai,  
200336 China  
+86 021 22103047

3M Česko, spol. s r.o.  
V Parku 2343/24  
148 00 Praha 4  
Czech Republic  
+420 261 380 111

3M Deutschland GmbH  
Carl-Schurz-Str. 1  
41453 Neuss  
+49 2131 14 26 04

3M Denmark a/s  
Hannemanns Allé 53  
DK 2300 København S  
+45 43 48 01 00

3M (East) AG  
Podružnica v Ljubljani Cesta  
Cesta v Gorice 8,  
SI-1000 Ljubljana  
+386 1 2003 630

3M Eesti OÜ  
Pänu mnt. 158  
11317 Tallinn  
+372 6 115 900

3M Egypt  
Sofitel Tower, Corniche El-Nil St.  
19th Floor, Maadi, Cairo  
Egypt  
+202 525 9007

3M España S.L.  
C/ Juan Ignacio Luca de Tena  
19-25  
28027 Madrid  
+34 91 321 6281

3M France  
Bd de l'Oise  
95006 Cergy-Pontoise Cedex  
+33 0810 331300

3M Gulf Ltd.  
P.O. Box 20191  
Building 11, Third Floor, Dubai  
Internet City, Deira  
+ 971 4 367 0777

3M Hellas MEPE  
Κηφισίας 20,  
151 25 Μαρούσι  
+30 210 68 85 300

3M Hungária Kft.  
1138 Budapest  
Váci út 140.  
+31 1 270 7713

3M India Limited  
Corporate Office, Concorde Block, UB City,  
24 Vittal Mallya Road Bangalore - 560001  
+91 80 665 95 759

3M Ireland Limited  
The Iveagh Building  
The Park  
Carrickmines  
Dublin 18  
Ireland  
+353 1 800 320 500

3M Israel  
3M Israel.eps  
+972-9-961-5000

3M Italia S.p.A.  
Via Norberto Bobbio, 21  
20096 Pioltello (MI)  
+39 02 7035 1

3M Kazakhstan LLP  
17a Fonvizin str., 3rd floor,  
Business Center "Koktem-2"  
KZ-050051 ALMATY  
+7 727 333 0000

3M Latvija SIA.  
K. Ulmaņa gatve 5  
Rīga, LV-1004  
+371 67 066 120

3M Lietuva  
A. Goštauto g. 40A  
LT-011128, Vilnius  
+370 5 216 07 80

3M Nederland B.V.  
Industrieweg 24  
2382 NW Zoeterwoude  
+31 71 5 450 450

3M New Zealand  
94 Apollo Drive  
Rosedale, Albany  
NORTH SHORE CITY AUCKLAND  
Phone: +64 0800 364 357

3M Norge A/S  
Avd. Verneprodukter  
Postboks 100  
2026 Skjjetten  
+47 63 84 75 00

3M Pakistan (PVT) Ltd.  
Islamic Chamber of Commerce Building ST-2/A,  
Block 9, KDA Scheme 5,  
Clifton-Karachi 75600  
+ 92 21 111 22 55 36

3M (EAST) AG PODRUŽNICA RH  
Slavonska avenija 26/7  
10000 Zagreb  
+385 1 2499 750

3M Poland Sp. z o.o.  
Aleja Katowicka 117, Kajetany  
05-830 Nadarzyn  
+48 22 739 60 00

3M Portugal Lda  
Rua do Conde de Redondo 98  
1169-009 Lisboa  
+351 21 313 45 00

3M România  
Bucharest Business Park,  
Str. Menuetului 12, Cladirea D, et.3,  
013713 Bucharest  
+40 21 202 800

RUZAO "3M Russia"  
Krylatsky Hills Business Park,  
Krylatskaya st., 17, bldg. 3  
121614 Moscow  
+7 495 784 7474

3M Sanayi ve Ticaret A.S.  
Sehit Sinan Eroglu Cad.  
Akel Is Merkezi No:6, A Blok  
Kavacik/ Beykoz  
34805 Istanbul – Turkei  
+90 216 538 07 77

3M Schweiz AG  
Eggstrasse 93, Postfach  
8803 Rüschiikon  
+41 1 724 92 21

3M Singapore Pte Ltd  
1 Yishun Avenue 7  
Singapore 768923  
(65) 6450 8888 (Yishun)

3M Slovensko s.r.o.  
Obchodné zastupiteľstvo  
Vajnorská 142, 831 04  
Bratislava, Slovensko  
+421 2 49 105 230

3M South Africa  
146a Kelvin Drive, Woodmead Sandton  
2128 Rivonia  
+27 011 806 2355

Suomen 3M Oy  
Keilaranta 6  
PL 600  
02151 ESPOO  
+358 9 525 21

3M Svenska AB  
Bollstanäsvägen 3  
191 89 Sollentuna  
+46 8 92 21 00

3M Taiwan  
3M Taiwan  
6F, NO. 95, Dunhua S. Rd.,  
Sec. 2 Taipei, Taiwan  
886 2 27049011

3M United Kingdom PLC  
3M Centre, Cain Road  
Bracknell, RG12 8HT  
+44 870 60 800 60

3M Österreich GmbH  
Brunner Feldstraße 63  
2380 Perchtoldsdorf  
+43 01 86686 0









**3M Personal Safety Division**

3M Svenska AB, Box 2341

SE-331 02 Värnamo

Sweden

Email: [cstechservice@mmm.com](mailto:cstechservice@mmm.com)

Internet: [www.3M.com/PELTOR](http://www.3M.com/PELTOR)

Phone: +46 370 65 65 00

USA

1-800-665-2942

[PELTOR.comms@mmm.com](mailto:PELTOR.comms@mmm.com)

Canada

1-855-484-3093

[PELTOR.comms.canada@mmm.com](mailto:PELTOR.comms.canada@mmm.com)

**3M Australia Pty Ltd**

Bldg A, 1 Rivett Rd,

North Ryde, NSW 2113

Customer Service: 1300 363 565

TechAssist Helpline: 1800 024 464

E-mail: [techassist@mmm.com.au](mailto:techassist@mmm.com.au)

Website: [www.3M.com/au/PPESafety](http://www.3M.com/au/PPESafety)

**3M New Zealand Ltd**

94 Apollo Drive, Rosedale, 0632

Customer Service: 0800 252 627

TechAssist Helpline: 0800 364 357

[www.3M.com/nz/PPESafety](http://www.3M.com/nz/PPESafety)

FP3861REVA

© 3M 2019. All rights reserved.

3M™ PELTOR™ WS™ ProTac XPI Headset is made in Sweden by 3M Svenska AB, SE-331 02, Värnamo, Sweden.

3M and WS are trademarks of 3M Company, used under license in Canada. PELTOR is a trademark of 3M Svenska AB, used under license in Canada.

The Bluetooth® wordmark and logos are registered trademarks of Bluetooth® SIG Inc., and any use of such marks by 3M is under license. Please recycle. Printed in Sweden.

3M PSD products are for occupational use only.